



siegmond®

SISTEMI ZA VARENJE I STEZANJE

Sa nama je lakše



PONUDE
od strane 7



SIEGMUND WORKSTATION
uklj. dodatnu opremu
Počevši od 998 €



SIEGMUND WORKSTATION

SVEOBUH VATNO U SVAKOJ RADIONICI



PONU DA 1

Siegmund Workstation
uklj. fioka i set alata

Perforirana ploča 1200 x 800 mm
Alatni čelik 8.7
Otvori Ø 16 mm
Površinski otvori u 50x50 mm mreži
Debljina materijala približno 12 mm



2x 160620 6x 160510 2x 160740 2x 160412



2x 160162.N 1x 160852 1x 164301

SYSTEM 16

998 €

Artikal br. 2-167186

Ograničeno na
250 komada
širog sveta!

Do isteka zaliha! Nakon rasprodaje nije moguće dalje naručivanje ponude.



+ Plazmanitrirano

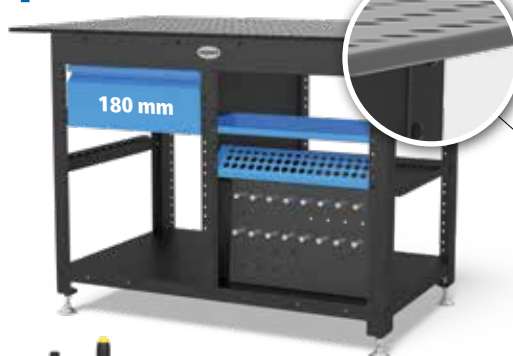

PONUDA 2

Siegmund Workstation sa plazmanitriranjem uklj. fioka i set alata

Perforirana ploča 1200 x 800 mm
 Alatni čelik 8.7 + Plazmanitrirano
 Otvori Ø 16 mm
 Površinski otvori u 50x50 mm mreži
 Debljina materijala približno 12 mm

SYSTEM 16

1.098 €

Artikal br. 2-167187

Ograničeno na
 250 komada
 širom sveta!

Do isteka zaliha! Nakon rasprodaje nije moguće dalje naručivanje ponude.

SIEGMUND WORKSTATION

SVEOBUH VATNO U SVAKOJ RADIONICI



Zahvaljujući inteligentnom konceptu radne stanice Siegmund, svi vaši alati su Vam uvek na dohvat ruke. Ovo stvara pregled i nudi vam dovoljno prostora za vašu dodatnu opremu.

SRCE SVAKOG RADNOG STOLA – RADNA PLOČA

Radna ploča mora izdržati visoka opterećenja. Za vas imamo posebne radne ploče prema potrebama – bilo da je za bušenje, zavarivanje, stezanje itd.

BAZA – ČVRST OKVIR

Čvrsti okvir pruža čvrstu osnovu čak i za izazovne zadatke kao što su secenje, brušenje ili bušenje.

PROFITIRAJTE IZ SVESTRANOSTI

Bez obzira da li radite sa drvetom ili varite metalnu konstrukciju – radna stanica je svestrana kao i vaše ideje i projekti. Naravno, vi takođe dobijate Siegmund radnu stanicu sa stabilnim fiokama sa velikim kapacitetom.

SYSTEM 22 & 28:



Radna stanica Siegmund dostupna je i u sistemima 22 i 28.

Više informacija:
www.siegmund.com/Vworkstation

Dimenzije radne stanice (D x Š x V): 1200 x 800 x 850 mm



**INDUSTRIE
PREIS 2018
BEST OF**

NAGRAĐENI

U kategoriji "Tehnologija Proizvodnje" našoj radnoj stanici je dodeljena nagrada **BEST OF INDUSTRIEPREIS 2018.**



PERFORIRANA PLOČA (1200 x 800 mm)

- Otvori rupa: Ø 16 mm, Ø 22 mm ili Ø 28 mm
- Kvalitet čelika S355J2+N + Plazmanitrirano
- Alatni čelik
- Alatni čelik + Plazmanitrirano



ZAŠTITA OD PRLJAVŠTINE

Dva lima ispod stolne ploče štite vaše alate od prskanja i zavarivačkih prskotina. Za čišćenje možete ih izvući kao fiok.



NOGA

Kombinacija stopica i točkova čini Siegmund Workstation mobilnom. Osnovne ploče su fino podesive i omogućavaju preciznu radnu površinu. (Caster opciono)



OPTEREĆENJE

Siegmund Workstation sa osnovnom pločom ima nosivost od približno 1.000 kg. Imajte na umu kada koristite točkove da je nosivost smanjena na približno 400 kg.

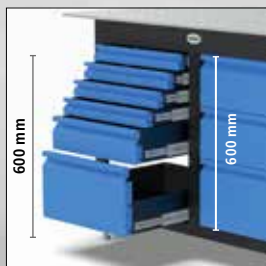

DOVOLJNO SKLADIŠTE

Siegmund Workstation poseduje definisan prostor za skladištenje mnogih proizvoda. Različiti pribor može se skladištiti u policama. Na ovaj način, sve je na dohvat ruke. Opciono, možete dopuniti vašu radnu stanicu praktičnim fiokama na različitim visinama. Ovdje ćete pronaći prostor za bilo koju vrstu alata. Nadogradnja je moguća u bilo kom trenutku. 600 mm mesta za fiok na levoj i desnoj strani.

POKRETNI STO ZA PODIZANJE

siegmund®

ERGONOMSKI I UDOBAN RAD



Bilo da se radi o stolu za sklapanje, stolu za stezanje ili dodatnom radnom prostoru – mobilni podizni sto iz Siegmund-a ima različite mogućnosti primene.

NEW ČVRSTA RADNA POVRŠINA

Na slici je prikazan pokretni stol za podizanje sa gornjim stolom osnovnog sistema stola 16. Vrh stola je izrađen od vrhunskog čelika S355J2+N i dodatno je duširan plazmom i BAR-om. Zahvaljujući provrtama na površini, svoje radne komade možete lako stegnuti Siegmund dodacima.

RAD NA RAZLIČITIM VISINAMA

Individualno podesiva radna visina pruža korisniku ergonomski i udoban položaj. Dakle, rad se može obaviti sa visokom preciznošću i efikasnošću.

OSNOVNI OKVIR – ČVRST I MOBILNI

Čvrsta čelična konstrukcija osigurava stabilnost čak i prilikom podešavanja radne visine.



DALJE RADNE POVRŠINE



Mobilni sto za podizanje dostupan je i sa sistemima perforiranih ploča 16, 22 i 28.

Više informacija:
www.siegmund.com/Vmobileliftingtable



System 16

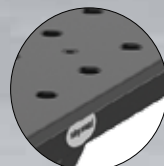

System 22

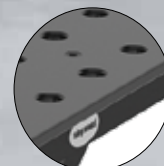

System 28
Premium Light



*Novo: Sad takođe
dostupno sa stolovima!*



PONUDA

**Pokretni sto za podizanje
uklj. Osnovna ploča stola sa stranicama stola
1200 x 800 x 50 mm**

visoko kvalitetni čelik S355J2+N,
plazmatiran sa BAR-prevlakom
Otvori Ø 16 mm
Površinski otvori u 50x50 mm mreži
Debljina materijala približno 12 mm
Bok 50 mm

**Ograničeno
na 100 komada
širog sveta!**

SYSTEM 16

1.998 €

Artikal br. 2-165380

Do isteka zaliha!



2x 160620



8x 160510



4x 160412

83 mm

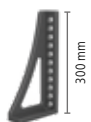

2x 160162.N



1x 160852

Napomena: Radna površina osnovnog stola je posebno prilagođena ovoj ponudi.

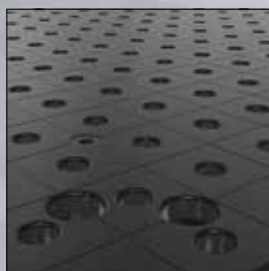

OSNOVNA PLOCARADNE POVRSINE (1200 x 800 x 50 mm)

- Otvori rupa: Ø 16 mm
- Bok 50 mm
- visoko kvalitetni čelik S355J2+N + plazmanitiranje
- Sa finim podešavanjem



PODEŠAVANJE VISINE

- Ručna hidraulična pumpa
- Radna visina od približno 700 do 1.000 mm



OSNOVNI OKVIR

- Čelična konstrukcija
- plastificirano
- Biće ispušten unaprijed montiran



NOSIVOST

- Dva točka sa kočnicom
- Dva točka za velike težine
- Maksimalna nosivost uklj. Radna površina Siegmund 500 kg

Dimenzije podiznog stola (L x W x H): 1200 x 800 x 1000 mm

Sto za velike težine (bez perforirane ploče): približno 65 kg

PONUDA 1

Podesiva visina sa skalom

Podesiva visina podupirača sa skalom nudi čvrstu površinu za podupiranje i može se koristiti u svim otvorima sistema. Visina se može postepeno podešavati u opsegu od 20-105 mm regulacijom prstena za podešavanje i zatvarača. Zbog finog štelovanja, visina se može precizno prilagoditi milimetru.

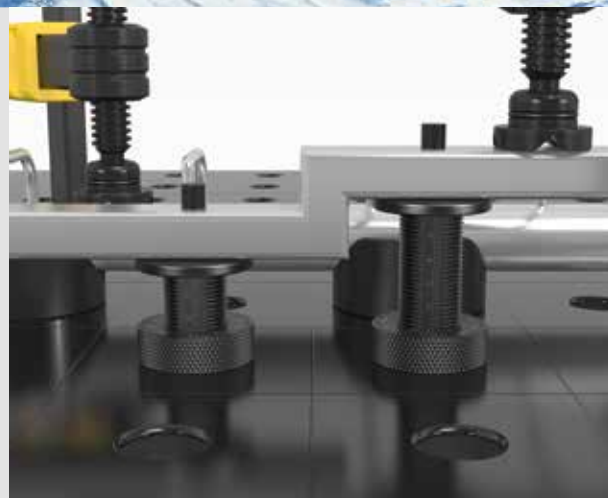

4x 160824

SYSTEM 16

126 €

Umesto 140 €

[4-160824.Set](#)



4x 220824

SYSTEM 22

133 €

Umesto 148 €

[4-220824.Set](#)



4x 280824

SYSTEM 28

140 €

Umesto 156 €

[4-280824.Set](#)

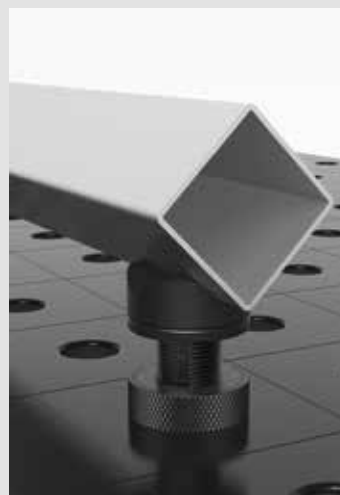

Savet Siegmunda:

Kroz navoj u adapterskoj ploči mogu se umetnuti i prizme.

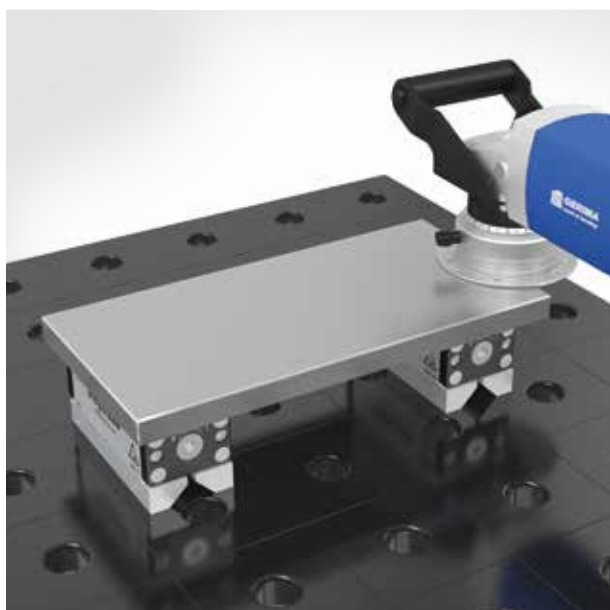

PONUDA 2

Duo magnet, blok za stezanje 7

Duo magnetni blokovi su optimalni uređaj za brzo i fleksibilno stezanje bez mešanja kontura prilikom zavarivanja bušenja, obaranja ivica ili urezivanja navoja. Obim isporuke: 2x Duo magnet, blok za stezanje + 1x Nasadni šestougaoni ključ

498 €

Umesto 554 €

[2-000781.Set](#)

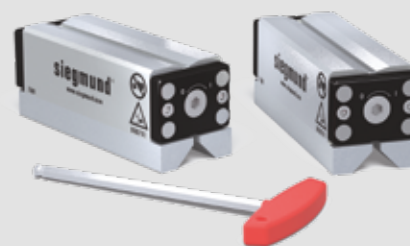

PONUDA 3

Brza spojnica sa ručkom

Pomoću brze spojnice sa ručkom, komponente mogu se brzo i jednostavno spajati bez dodatnih alata. Stezanje se može regulisati pomoću matice za podešavanje u rasponu od 33 do 60 mm. Ovaj klin nije za povezivanje stolova i U-ugaonika!

SYSTEM 28

191 €

Umesto 212 €

4-280516.Set



4x 280516

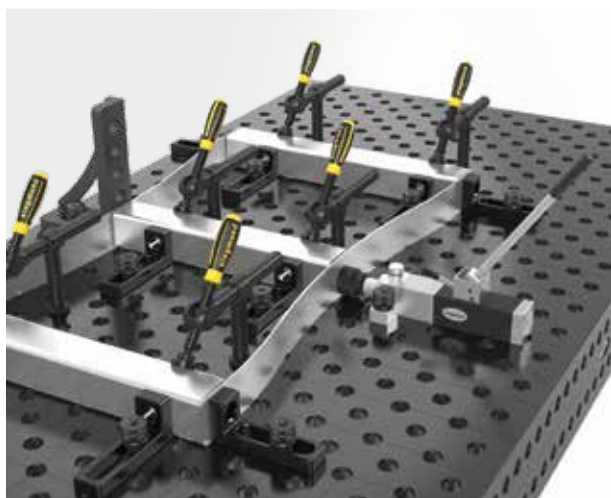
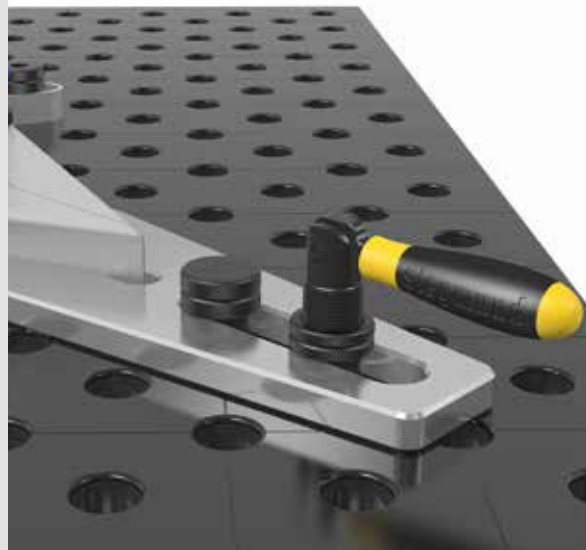

PONUDA 4

Siegmund Stezanje i stezne prese za

Savršeno zavarivanje pre-naprežanjem. Stolna presa se koristi za ispravljanje deformisanih čeličnih proizvoda. Sa kompresivnom snagom od 2,5 tone, delovi koji imaju neželjenu neujednačenost ili napetost u materijalu mogu se ispraviti.

- Visoka sila pritiska od 2,5 tona sa radnom snagom cca. 330 N
- Može raditi u vertikalnoj poziciji
- Cevi do Ø 42 mm mogu biti savijene i ispravljene
- Besprekoran rezultat bez mogućih otisaka
- Jednostavan rad u uglovima bez oštećenja unutrašnjeg vara

SYSTEM 28

917 €

Umesto 1.015 €

4-28004643.Set



2x 280510



1x 28004643

U UPOTREBI ŠIROM SVETA

SIEGMUND U PRAKSI



KIREMKO, MONTFOORT (NL)

Kiremko je lider na tržištu mašina za preradu krompira. Oni isporučuju ukupna rešenja koja dodaju vrednost za svakog kupca. Kiremko se fokusira na razvoj proizvoda, stalno unapređenje, inovativne i održive tehnologije i saradnju. Budućnost orijentisana uz poštovanje tima, kupaca, partnera i okruženja.

Slike prikazuju proizvodnju delova hidro sekača, bubnja za aromatizaciju i delova druge opreme za preradu krompira.





VÁRADI METAL KFT., DUNAFÖLDVÁR (HU)

Váradi Metal Kft. Grupa iz Madarske zapošljava oko 110 ljudi i proizvodi visokokvalitetne metalne proizvode na 3 lokacije. Široka ponuda se kreće od savijanja ivica, štancanja, zavarivanja do farbanja i premazivanja prahom.

Da bi zadovoljili individualne zahteve kupaca, Váradi Metal Kft. Proizvodi na Siegmund tabelama za zavarivanje Sistem 16 i 28. Dok je Sistem 16 dizajniran za lak i filigranski rad, Sistem 28 je najpogodniji za teške i čvrste komponente.

Na slikama možete videti zaposlene Váradi Metal Kft. izrada kabineta i dizajn elemenata za nameštaj.





siegmund®

*Prava osnova za rad za svaku primenu –
Siegmond sistemi su pravi izbor.*



SYSTEM 16

Za primenu kod obratka male težine do max. približno 1.000 kg po nozi, preporučujemo sistem 16. Zahvaljujući razmaku od 50 mm lako možete učvrstiti i male delove.



SYSTEM 22

Sve više korisnika bira sistem 22. Stabilniji je od sistema 16 i lakši od sistema 28.



SYSTEM 28

Ako želite da realizujete različite ili velike projekte, sistem 28 je idealan. Standardna oprema nogu može da se opteretiti sa po približno 2.000 kg. Pomoću pribora dobija se čvrsti uređaj za stezanje čak i velikih, teške predmeta.



PRILAGODLJIV

Zahvaljujući sofisticiranom modularnom sistemu Siegmund-a, svi sistemi se mogu povezati pomoću priključnih elemenata.

SYSTEM 16

ZA FILIGRANSKU PRIMENU



MATERIJALI

Debljina materijala približno 11,5 – 13 mm



PROFESSIONAL 750

Kvalitet čelika S355J2+N,
plazmanitriran sa BAR-prevlakom

PROFESSIONAL EXTREME 8.7

Očvrsnutsnut alatni čelik X8.7,
plazmanitriran sa BAR-prevlakom

OTVORI Ø 16 mm

1. Površinski otvori u 50x50 mm mreži
2. Otvori sa radijusom 2 mm
3. Radijus 3 / 6 mm na ivicama i uglovima stola
4. Visina strane stola 100 mm
Rastojanje od stranice stola 25 mm
5. Sa mernom trakom na površini
6. Konstrukcija ojačana rebrima

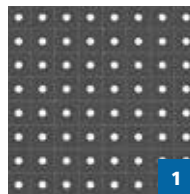
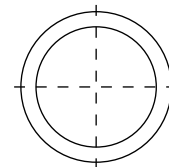

1



2

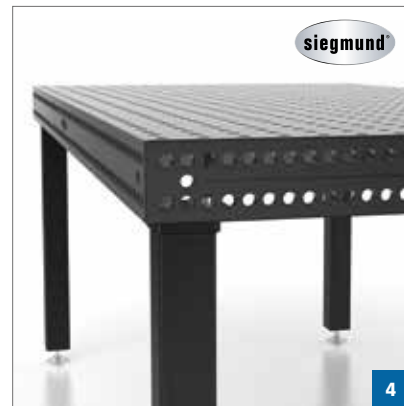

4



3



5

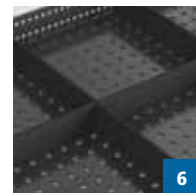

6

SYSTEM 22

STABILNIJI OD SISTEMA 16, JEFTINIJI OD SISTEMA 28



MATERIJAL

Debljina materijala približno 17 – 19 mm

PROFESSIONAL 750

Kvalitet čelika S355J2+N,
plazmanitriran sa BAR-prevlakom



OTVORI Ø 22 mm

1. Površinski otvori u dijagonalnoj mreži ili 100x100 mm mreži
2. Otvori sa radijusom 2,5 mm
3. Radijus 3 / 6 mm na ivicama i uglovima stola
4. Visina strane stola 150 mm
Rastojanje od stranice stola 50 mm
5. Sa mernom trakom na površini
6. Konstrukcija ojačana rebrima

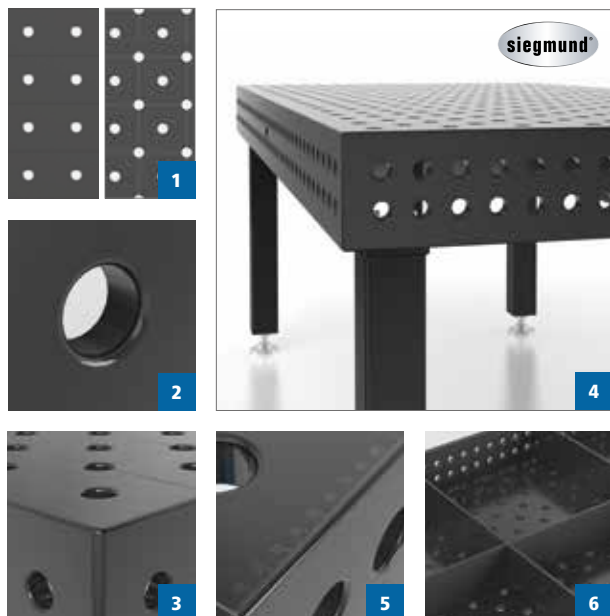
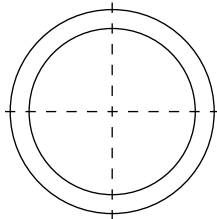

SYSTEM 28

ZA PRIMENE U TEŠKIM USLOVIMA



MATERIJALI

Debljina materijala približno 24,5 – 27 mm

PROFESSIONAL 750

Kvalitet čelika S355J2+N,
plazmanitriran sa BAR-prevlakom



PROFESSIONAL EXTREME 8.7 / 8.8

Očvrsnut alatni čelik X8.7 / X8.8,
plazmanitriran sa BAR-prevlakom

OTVORI Ø 28 mm

1. Površinski otvori u dijagonalnoj mreži ili 100x100 mm mreži
2. Otvori sa radijusom 3 mm
3. Radijus 3 / 6 mm na ivicama i uglovima stola
4. Visina strane stola 200 mm
Rastojanje od stranice stola 50 mm
5. Sa mernom trakom na površini
6. Konstrukcija ojačana rebrima

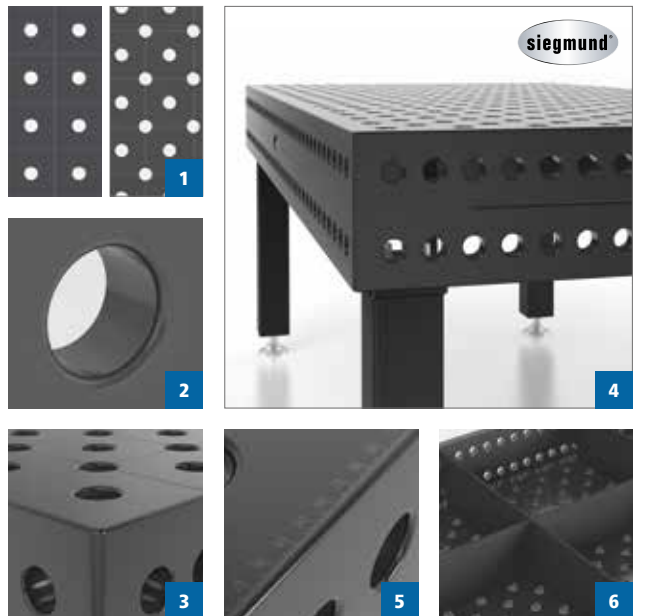
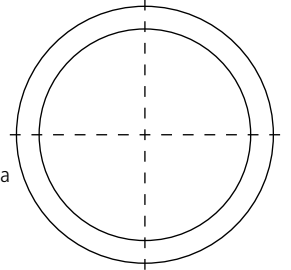

Cene stolova su smanjene u odnosu na glavni katalog.

STO	PROFESSIONAL 750		PROFESSIONAL EXTREME 8.7		
	50x50 mm rešetka bez plazmanitriranja ¹	50x50 mm rešetka sa plazmanitriranjem ²	50x50 mm rešetka bez plazmanitriranja ¹	50x50 mm rešetka sa plazmanitriranjem ²	
1,0 x 0,5 m 4 nogara približno 128 kg	869 € 4-160005 ○	949 € 4-160005.P ●	978 € 4-160005.X07 ○	1.058 € 4-160005.X7 ●	
1,0 x 1,0 m 4 nogara približno 193 kg	1.174 € 4-160010 ○	1.271 € 4-160010.P ●	1.278 € 4-160010.X07 ○	1.375 € 4-160010.X7 ●	
1,2 x 0,8 m 4 nogara približno 195 kg	1.174 € 4-160025 ○	1.271 € 4-160025.P ●	1.384 € 4-160025.X07 ○	1.481 € 4-160025.X7 ●	
1,2 x 1,2 m 4 nogara približno 261 kg	1.417 € 4-160015 ○	1.583 € 4-160015.P ●	1.633 € 4-160015.X07 ○	1.799 € 4-160015.X7 ●	
1,5 x 1,0 m 4 nogara približno 281 kg	1.528 € 4-160035 ○	1.676 € 4-160035.P ●	1.738 € 4-160035.X07 ○	1.886 € 4-160035.X7 ●	
1,5 x 1,5 m 4 nogara približno 397 kg	2.051 € 4-160050 ○	2.251 € 4-160050.P ●	2.288 € 4-160050.X07 ○	2.488 € 4-160050.X7 ●	
2,0 x 1,0 m 4 nogara približno 354 kg	1.977 € 4-160020 ○	2.251 € 4-160020.P ●	2.214 € 4-160020.X07 ○	2.488 € 4-160020.X7 ●	
2,0 x 1,2 m 4 nogara približno 415 kg	2.393 € 4-160060 ○	2.672 € 4-160060.P ●	2.719 € 4-160060.X07 ○	2.998 € 4-160060.X7 ●	
2,4 x 1,2 m 6 nogara približno 503 kg	2.778 € 4-160030 ○	3.070 € 4-160030.P ●	3.207 € 4-160030.X07 ○	3.499 € 4-160030.X7 ●	
3,0 x 1,5 m * 8 nogara približno 795 kg	4.099 € 4-160050.2 ○	4.499 € 4-160050.P.2 ●	4.577 € 4-160050.X07.2 ○	4.977 € 4-160050.X7.2 ●	
4,0 x 2,0 m 8 nogara približno 1.297 kg			6.265 € 4-160055.X07 ○	6.965 € 4-160055.X7 ●	

Maksimalno preporučeno statičko opterećenje sa 4 noge 2.000 kg sa ravnomernom raspodelom opterećenja. (Podaci su dostupni za stopala sa standardnom opremom)

*Sastoji se od 2 stola 1,5 x 1,5 m sa 6 povezanih vijaka.

● = Artikel je na lageru
○ = Artikel po porudžbini

NOGE ZA STO



Artikel br.	160858.X	160857.X ³	4-160877.XX	4-160876.XX ⁴	4-160879.XX ⁴	4-160875.XX
Opterećenje po stopi	1.000 kg	1.000 kg	1.000 kg	200 kg	200 kg	1.000 kg
Visina noge	750 mm	850 mm	550 – 950 mm	750 mm	600 – 900 mm	750 mm
Visina stola	850 mm	950 mm	650 – 1.050 mm	850 mm	700 – 1.000 mm	850 mm
Vernier podešavanje	40 mm	40 mm	40 mm	40 mm	40 mm	50 mm
Dodatni troškovi po nozi	uključujući	---	46 €	51 €	75 €	52 €

³ Standardna oprema, alternativne visine: Zamena bez dodatnih troškova.

⁴ Napomena Točak: Točkovi se ne preporučuju za zavarivačke stolove sa 6 ili 8 nogu. Zbog rizika od prevrtanja se ne preporučuje za 1,0 x 0,5 m i 1,2 x 0,8 m.

SETOVI

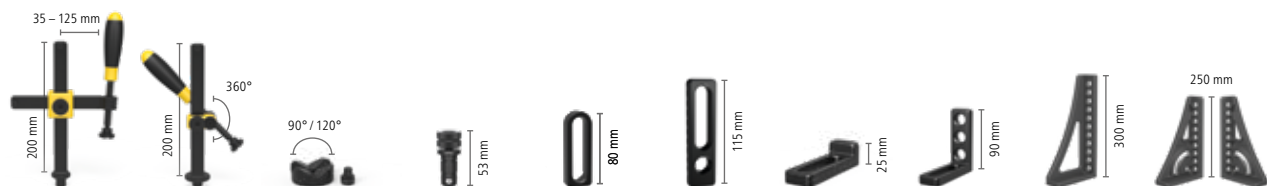

Materijal	brunirano / nitrirani	brunirano	nitrirani	brunirano	nitrirani	nitrirani	nitrirani	nitrirani	nitrirani	nitrirani
Artikel br.	160610	160630	160645.1.N	160510	160410.N	160420.N	160108.N	160110.N	160162.N	160161+63.N
Set 1: 4-163100	4 x			12 x		4 x	4 x	4 x		
Set 2: 4-163200	6 x	2 x	4 x	18 x	4 x	6 x	6 x	6 x	2 x	
Set 3: 4-163300	8 x	4 x	4 x	24 x	4 x	8 x	8 x	8 x	2 x	
Set 4: 4-163400	10 x	4 x	8 x	30 x	8 x	10 x	10 x	10 x	4 x	1 x + 1 x
Set 5: 4-163500	12 x	6 x	8 x	36 x	8 x	12 x	12 x	12 x	4 x	1 x + 1 x

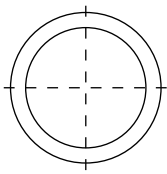

Otvori Ø 16 mm
 Površinski otvori u 50x50 mm mreži
 Rastojanje od stranice stola 25 mm
 Debljina materijala približno 11,5 – 13 mm



1 bez plazmanitriranja

Nezaštićen protiv rde, ogrebotina i varilačkih prskotina. Zaštita od varilačkih prskotina je moguća samo uz pomoć spreja.

Zbog manje tvrdoće materijala Profesional 750 se značajno veše haba.

2 sa plazmanitriranjem

Dobro zaštićen od rde, ogrebotina i varilačkih prskotina.

KOMPLET DODATAKA 163999

(Besplatno u svim setovima)

- 160402.N Ekscentrični graničnik
- 160852 Nasadni šestougaoni ključ
- 160820 Četkica
- 000942 Brusni kamen
- 000911 Sredstvo za čišćenje
- 000921 Sredstvo za odmašćivanje
- 160920 Držač gorionika



Vrednost: 87 €

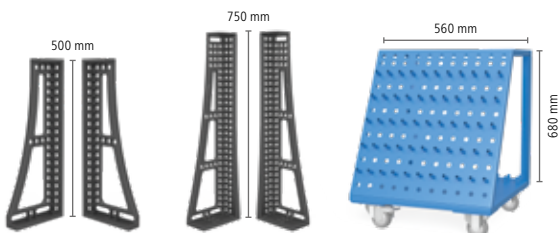

Ugaonik	Ugaonik	Kolica za pribor	
nitrirani	nitrirani		
160134+36.N	160146+48.N	160910	
			876 €
			1.565 €
1 x + 1 x			2.301 €
1 x + 1 x		1 x	3.479 €
1 x + 1 x	1 x + 1 x	1 x	4.597 €

SPECIJALNA PROMOCIJA

PROFESSIONAL 750 2000 x 1000 x 100 mm

visoko kvalitetni čelik S355J2+N,
 plazmatiran sa BAR-prevlakom, Otvori 50x50 mm rešetka

ZAVARIVAČKI STO SA DODACIMA:

3.345 €

Umesto 4.187 €
 Artikel br. 4-168220.P

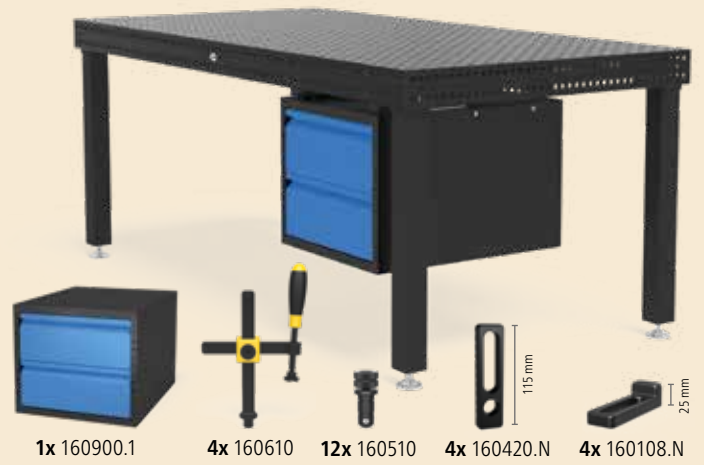

1x 160900.1 4x 160610 500 mm 12x 160510 4x 160420.N 4x 160108.N

uključujući



4x 160110.N 1x 160134.N 1x 160136.N 1x 004303.Set uključujući Redukciono kučište 1x 163999

PREOPTEREĆENJE

PROFESSIONAL EXTREME 8.7 – 2000 x 1000 x 100 mm

237 €

Artikel br. 4-168220.X7

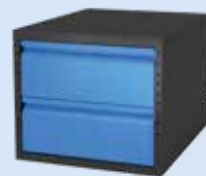

1x Sub Table Box

za System 16:
 ST Box uklj. 2 ladice i prikladno montiranje.

378 €

Artikel br. 2-160900.1



Specijalna promocija: 2x Sub Table Box

za System 16:
 2k ST kutija sa fiokama i odgovarajuća ugradnja po posebnoj ceni.

576 €

Artikel br. 2-160900.1.1



Sastavite ST Box, prema Vašem zahtevu

Više informacija:
www.siegmund.com/Vsubtablebox

Cene stolova su smanjene u odnosu na glavni katalog.

STO	PROFESSIONAL 750	
	100x100 mm rešetka sa plazmanitriranjem ¹	Dijagonalna rešetka sa plazmanitriranjem ¹
1,0 x 1,0 m 4 nogara približno 301 kg	1.294 € 4-220010.P ●	1.437 € 4-220010.PD ●
1,2 x 0,8 m 4 nogara približno 295 kg	1.294 € 4-220025.P ●	1.437 € 4-220025.PD ●
1,2 x 1,2 m 4 nogara približno 395 kg	1.664 € 4-220015.P ●	1.849 € 4-220015.PD ●
1,5 x 1,0 m 4 nogara približno 420 kg	1.664 € 4-220035.P ●	1.849 € 4-220035.PD ●
1,5 x 1,5 m 4 nogara približno 585 kg	2.360 € 4-220050.P ●	2.621 € 4-220050.PD ●
2,0 x 1,0 m 4 nogara približno 529 kg	2.107 € 4-220020.P ●	2.341 € 4-220020.PD ●
2,0 x 2,0 m 4 nogara približno 951 kg	3.704 € 4-220045.P ●	4.115 € 4-220045.PD ●
2,4 x 1,2 m 6 nogara približno 739 kg	2.684 € 4-220030.P ●	2.982 € 4-220030.PD ●
3,0 x 1,5 m 6 nogara približno 1.097 kg	3.905 € 4-220040.P ●	4.338 € 4-220040.PD ●
4,0 x 2,0 m 8 nogara približno 1.851 kg	6.485 € 4-220055.P ●	7.205 € 4-220055.PD ●

Maksimalno preporučeno statičko opterećenje sa 4 noge 3.000 kg sa ravnomernom raspodelom opterećenja. (Podaci su samo za noge sa standardnom opremom)

● = Artikel je na lageru
○ = Artikel po porudžbini

NOGE ZA STO



Artikel br.	220858	220857.X ²	4-220878.XX	4-220877.XX	4-220866.XX ³	4-220879.XX ³	4-220874.XX
Opterećenje po stopi	1.000 kg	1.000 kg	1.000 kg	1.000 kg	800 kg	800 kg	1.000 kg
Visina noge	700 mm	800 mm	500 – 800 mm	550 – 900 mm	700 mm	600 – 850 mm	700 mm
Visina stola	850 mm	950 mm	650 – 950 mm	700 – 1.050 mm	850 mm	750 – 1000 mm	850 mm
Vernier podešavanje	50 mm	50 mm	50 mm	50 mm	20 mm	20 mm	50 mm
Dodatni troškovi po nozi	uključujući	---	55 €	55 €	74 €	89 €	52 €

² Standardna oprema, alternativne visine: Zamena bez dodatnih troškova.

³ Napomena točak: Se ne preporučuje za zavarivačke stolove sa 6 nogu.

SETOVI

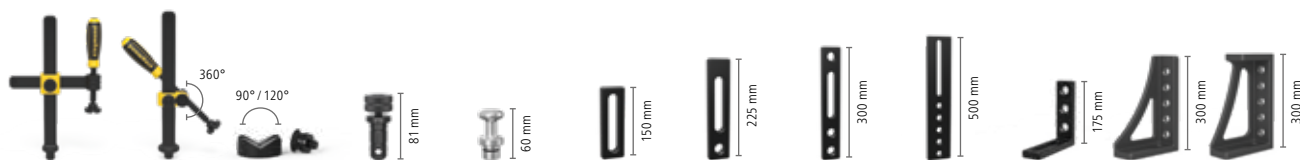

	Stega	Stega	Prizma	Klin	Magnetni klin	Oslonac	Oslonac	Oslonac	Oslonac	Ugaonik	Ugaonik	Ugaonik
Materijal	brunirano	brunirano	brunirano	brunirano	Aluminijum	nitrirani	nitrirani	nitrirani	nitrirani	nitrirani	nitrirani	nitrirani
Artikel br.	220610.1	220630.1	220645.1	220510	220740	220410.N	220420.N	220426.N	220430.N	220110.N	220152.N	220116.N
Set 1: 4-223100	4 x	2 x		12 x		4 x	4 x			2 x	2 x	
Set 2: 4-223200	6 x	4 x	4 x	18 x	4 x	6 x	6 x	2 x		4 x	2 x	
Set 3: 4-223300	10 x	6 x	4 x	24 x	4 x	8 x	8 x	2 x		6 x	2 x	
Set 4: 4-223400	12 x	8 x	8 x	30 x	8 x	10 x	10 x	2 x	2 x	8 x		2 x
Set 5: 4-223500	14 x	10 x	8 x	30 x	8 x	12 x	12 x	4 x	4 x	10 x		2 x

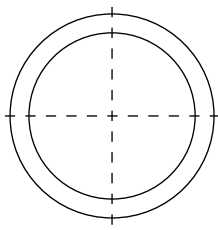

Otvori Ø 22 mm
 Površinski otvori u dijagonalnoj mreži ili
 100x100 mm mreži
 Rastojanje od stranice stola 50 mm
 Debljina materijala približno 17 – 19 mm

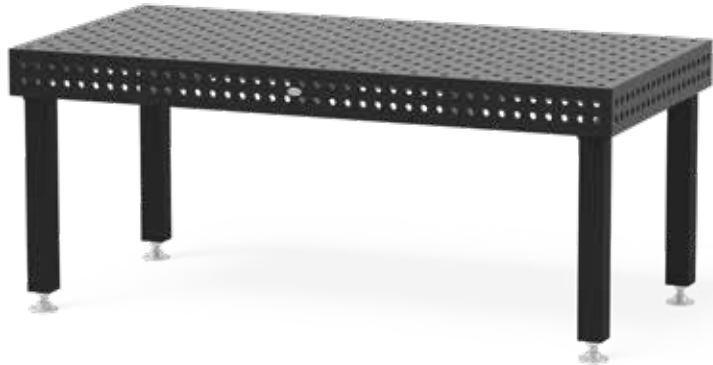

1 sa plazmanitriranjem

Dobro zaštićen od rđe, ogrebotina i varilačkih prskotina.

Svi stolovi su dostupni bez plazmanitriranja, po porudžbini.
 Cene možete pronaći u našem katalogu proizvoda.

KOMPLET DODATAKA 223999

(Besplatno u svim setovima)

- 220402.N Ekscentrični graničnik
- 220852 Nasadni šestougaoni ključ
- 220820 Četkica
- 000940 Brusni kamen
- 000911 Sredstvo za čišćenje
- 000921 Sredstvo za odmašćivanje
- 220920 Držać gorionika



Vrednost: 97 €

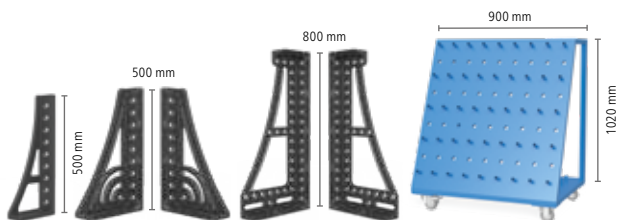

Ugaonik nitrirani	Pokretni ugaonik nitrirani	Ugaonik nitrirani	Kolica za pribor	
220162.N	220164+65.N	220144+46.N	220910	
				1.193 €
				2.076 €
				2.790 €
2 x	1 x + 1 x		1 x	4.570 €
2 x	1 x + 1 x	1 x + 1 x	1 x	5.838 €

SPECIJALNA PROMOCIJA

PROFESSIONAL 750 2400 x 1200 x 150 mm

visoko kvalitetni čelik S355J2+N,
 plazmatiran sa BAR-prevlakom, Otvori 100x100 mm rešetka

ZAVARIVAČKI STO SA DODACIMA:

3.795 €

Umesto 5.146 €
 Artikel br. 4-228130.P

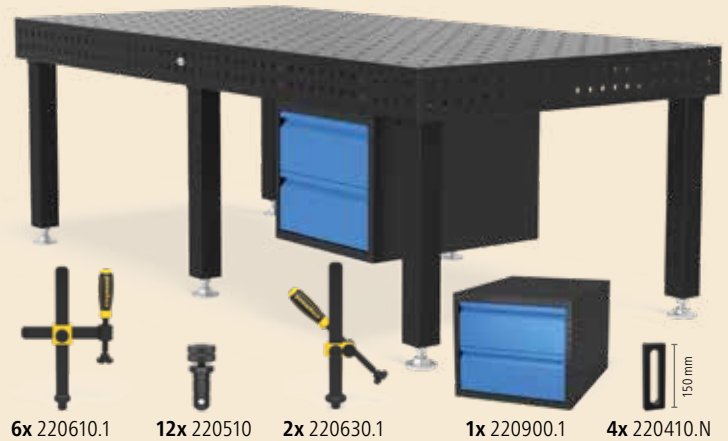

6x 220610.1 12x 220510 2x 220630.1 1x 220900.1 4x 220410.N

uključujući



4x 220420.N 1x 220144.N 1x 220146.N 1x 224303.Set uključujući 1x 223999

Redukciono kućište

PREOPTEREĆENJE

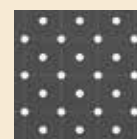

SA DIAGONALNOM REŠETKOM
 2400 x 1200 x 150 mm

298 €

Artikel br. 4-228130.PD

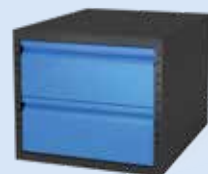

1x Sub Table Box

za System 22:
 ST Box uklj. 2 ladice i
 prikladno montiranje.

378 €

Artikel br. 2-220900.1



Specijalna promocija: 2x Sub Table Box

za System 22:
 2K ST kutija sa fiokama i odgovarajuća
 ugradnja po posebnoj ceni.

576 €

Artikel br. 2-220900.1.1



Sastavite ST Box,
 prema Vašem zahtevu

Više informacija:
www.siegmund.com/Vsubtablebox

SYSTEM 28

siegmund®

ZA PRIMENE U TEŠKIM USLOVIMA

Cene stolova su smanjene u odnosu na glavni katalog.

STO	PROFESSIONAL 750			PROFESSIONAL EXTREME 8.7	
	100x100 mm rešetka bez plazmanitriranja ¹	100x100 mm rešetka sa plazmanitriranjem ²	Dijagonalna rešetka sa plazmanitriranjem ²	100x100 mm rešetka sa plazmanitriranjem ²	Dijagonalna rešetka sa plazmanitriranjem ²
1,0 x 1,0 m 4 nogara približno 416 kg	1.510 € 4-280010 ○	1.711 € 4-280010.P ●	1.926 € 4-280010.PD ○	1.926 € 4-280010.X7 ●	2.140 € 4-280010.XD7 ●
1,2 x 0,8 m 4 nogara približno 408 kg	1.510 € 4-280025 ○	1.711 € 4-280025.P ●	1.926 € 4-280025.PD ○	1.926 € 4-280025.X7 ○	2.140 € 4-280025.XD7 ●
1,2 x 1,2 m 4 nogara približno 544 kg	1.984 € 4-280015 ○	2.277 € 4-280015.P ●	2.495 € 4-280015.PD ○	2.523 € 4-280015.X7 ●	2.725 € 4-280015.XD7 ●
1,5 x 1,0 m 4 nogara približno 577 kg	2.083 € 4-280035 ○	2.337 € 4-280035.P ●	2.597 € 4-280035.PD ○	2.696 € 4-280035.X7 ●	2.943 € 4-280035.XD7 ●
1,5 x 1,5 m 4 nogara približno 801 kg	2.623 € 4-280050 ○	3.048 € 4-280050.P ●	3.571 € 4-280050.PD ○	3.444 € 4-280050.X7 ●	3.820 € 4-280050.XD7 ●
2,0 x 1,0 m 4 nogara približno 730 kg	2.308 € 4-280020 ○	2.703 € 4-280020.P ●	3.120 € 4-280020.PD ●	3.199 € 4-280020.X7 ●	3.444 € 4-280020.XD7 ●
2,0 x 1,2 m 4 nogara približno 843 kg	2.773 € 4-280060 ○	3.168 € 4-280060.P ●	3.586 € 4-280060.PD ○	3.494 € 4-280060.X7 ○	3.872 € 4-280060.XD7 ●
2,0 x 2,0 m 4 nogara približno 1.299 kg	4.099 € 4-280045 ○	4.792 € 4-280045.P ●	5.427 € 4-280045.PD ○	5.363 € 4-280045.X7 ○	5.898 € 4-280045.XD7 ●
2,4 x 1,2 m 4 nogara približno 986 kg	2.889 € 4-280030 ○	3.487 € 4-280030.P ●	3.947 € 4-280030.PD ●	3.895 € 4-280030.X7 ●	4.351 € 4-280030.XD7 ●
3,0 x 1,5 m 6 nogara približno 1.517 kg	4.275 € 4-280040 ○	5.061 € 4-280040.P ●	5.526 € 4-280040.PD ●	5.753 € 4-280040.X7 ●	6.182 € 4-280040.XD7 ●
4,0 x 2,0 m 8 nogara približno 2.501 kg	6.612 € 4-280055 ○	7.673 € 4-280055.P ●	8.497 € 4-280055.PD ○	8.855 € 4-280055.X7 ●	9.442 € 4-280055.XD7 ●

Maksimalno preporučeno statičko opterećenje sa 4 noge 4.000 kg sa ravnomernom raspodelom opterećenja. (Podaci su dostupni za stopala sa standardnom opremom)

● = Artikel je na lageru
○ = Artikel po porudžbini

NOGE ZA STO



Artikel br.	280858.X	280857.X ³	4-280878.XX	4-280877.XX	4-280876.XX ⁴	4-280879.XX ⁴	4-280874.XX
Opterećenje po stopi	2.000 kg	2.000 kg	2.000 kg	2.000 kg	800 kg	800 kg	2.000 kg
Visina noge	650 mm	750 mm	450 – 700 mm	550 – 900 mm	650 mm	550 – 750 mm	650 mm
Visina stola	850 mm	950 mm	650 – 900 mm	750 – 1.100 mm	850 mm	750 – 950 mm	850 mm
Vernier podešavanje	50 mm	50 mm	50 mm	50 mm	20 mm	20 mm	50 mm
Dodatni troškovi po nozi	uključujući	---	63 €	63 €	82 €	103 €	52 €

³ Standardna oprema, alternativne visine: Zamena bez dodatnih troškova.

⁴ Napomena točak: Se ne preporučuje za zavarivačke stolove sa 6 ili 8 nogu.

SETOVI

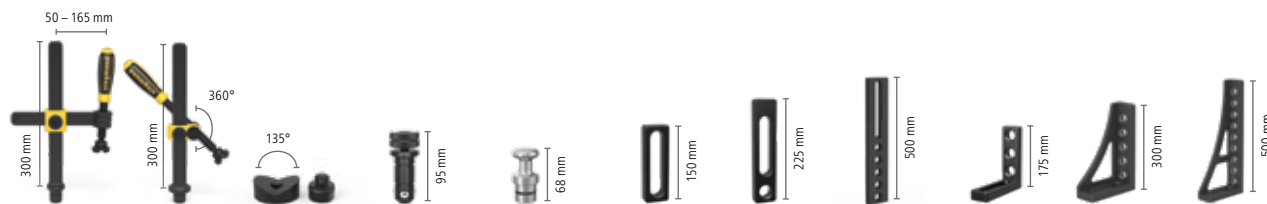

Materijal	nitrirani	nitrirani	nitrirani	brunirano	Aluminijum	nitrirani	nitrirani	nitrirani	nitrirani	nitrirani	nitrirani
Artikel br.	280610.N	280630.N	280648.1.N	280510	280740	280410.N	280420.N	280430.N	280110.N	280152.N	280162.N
Set 1: 4-283100	4 x	2 x	2 x	12 x		4 x	4 x		2 x	2 x	
Set 2: 4-283200	6 x	4 x	4 x	18 x	4 x	6 x	6 x		4 x	2 x	2 x
Set 3: 4-283300	10 x	6 x	4 x	24 x	4 x	8 x	8 x		6 x	2 x	2 x
Set 4: 4-283400	14 x	10 x	6 x	30 x	8 x	10 x	10 x	4 x	8 x	2 x	2 x
Set 5: 4-283500	14 x	10 x	8 x	36 x	8 x	12 x	12 x	4 x	12 x	2 x	2 x

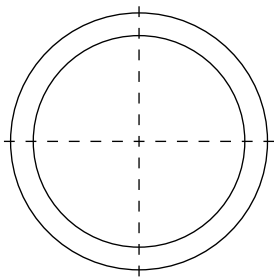

Otvori Ø 28 mm
 Površinski otvori u dijagonalnoj mreži
 ili 100x100 mm mreži
 Rastojanje od stranice stola 50 mm
 Debljina materijala približno 24,5 – 27 mm

PROFESSIONAL EXTREME 8.8	
100x100 mm rešetka sa plazmanitriranjem ²	Dijagonalna rešetka sa plazmanitriranjem ²
2.397 € 4-280010.X8 ○	2.654 € 4-280010.XD8 ○
2.397 € 4-280025.X8 ○	2.654 € 4-280025.XD8 ○
2.771 € 4-280015.X8 ○	3.048 € 4-280015.XD8 ○
2.910 € 4-280035.X8 ○	3.198 € 4-280035.XD8 ○
3.839 € 4-280050.X8 ○	4.265 € 4-280050.XD8 ○
3.476 € 4-280020.X8 ●	3.902 € 4-280020.XD8 ●
3.945 € 4-280060.X8 ○	4.373 € 4-280060.XD8 ○
5.970 € 4-280045.X8 ○	6.717 € 4-280045.XD8 ○
4.265 € 4-280030.X8 ●	4.906 € 4-280030.XD8 ●
6.555 € 4-280040.X8 ●	7.089 € 4-280040.XD8 ●
10.215 € 4-280055.X8 ○	10.984 € 4-280055.XD8 ○

¹ bez plazmanitriranja

Nezaštićen protiv rde, ogrebotina i varilačkih prskotina. Zaštita od varilačkih prskotina je moguća samo uz pomoć spreja.
 Zbog manje tvrdoće materijala Profesional 750 se značajno veše haba.

² sa plazmanitriranjem

Dobro zaštićen od rde, ogrebotina i varilačkih prskotina.
Svi stolovi su dostupni bez plazmanitriranja, po porudžbini.
 Cene možete pronaći u našem katalogu proizvoda.

KOMPLET DODATAKA 283999

(Besplatno u svim setovima)

- 280402.N Ekscentrični graničnik
- 280852.1 Nasadni šestougaoni ključ
- 280820 Četkica
- 000940 Brusni kamen
- 000911 Sredstvo za čišćenje
- 000921 Sredstvo za odmašćivanje
- 280920 Držač gorionika



Vrednost: 105 €

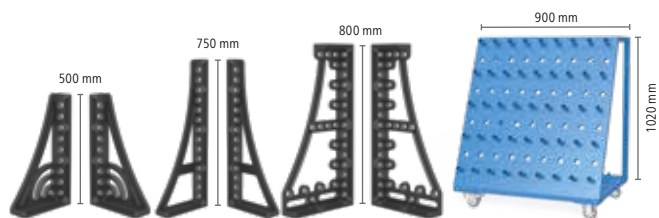

Pokretni ugaonik	Ugaonik	Ugaonik	Kolica za pribor	
nitrirani	nitrirani	nitrirani		
280164+65.N	280166+67.N	280144+46.N	280910	
				1.479 €
				2.604 €
	1 x + 1 x			3.754 €
1 x + 1 x	1 x + 1 x		1 x	5.875 €
1 x + 1 x	1 x + 1 x	1 x + 1 x	1 x	7.153 €

SPECIJALNA PROMOCIJA

PROFESSIONAL 750 3000 x 1500 x 200 mm

visoko kvalitetni čelik S355J2+N,
 plazmatiran sa BAR-prevlakom, Otvori 100x100 mm rešetka

ZAVARIVAČKI STO SA DODACIMA:

6.385 €

Umesto 7.681 €
 Artikel br. 4-288140.P



PREOPTEREĆENJE

**PROFESSIONAL EXTREME 8.7
3000 x 1500 x 200 mm**

656 €
 Artikel br. 4-288140.X7

**SA DIAGONALNOM REŠETKOM
3000 x 1500 x 200 mm**

429 €
 Artikel br. 4-288140.DR

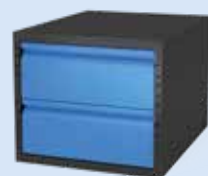

1x Sub Table Box
 za System 28:
 ST Box uklj. 2 ladice i
 prikladno montiranje.

378 €
 Artikel br. 2-280900.1



Specijalna promocija:
2x Sub Table Box
 za System 28:
 2K ST kutija sa fiokama i odgovarajuća
 ugradnja po posebnoj ceni.

576 €
 Artikel br. 2-280900.1.1



Sastavite ST Box,
 prema Vašem zahtevu
 Više informacija:
www.siegmund.com/Vsubtablebox

siegmund®



PRATITE NAS



siegmundgroup



berndsiegmundgmbh



siegmundtables



berndsiegmundgmbh



bernd_siegmund_gmbh

VIŠE INFORMACIJA

Otkrijte čitav niz naših proizvoda u našem glavnom katalogu (768 strana), Flyer (244 stranica) ili na našoj web stranici www.siegmund.com

SPECIJALIZOVANI SAJMOVI: NEMAČKA

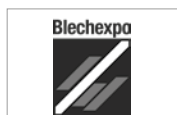

Blechexpo, Stuttgart

05.11. – 08.11.2019
Hala 7, Štand 7316



Metav, Duesseldorf

10.03. – 13.03.2020

Kalendar sajмова
možete pronaći na:



www.siegmund.com/Vexhibition-info



Nortec, Hamburg

21.01. – 24.01.2020

PRODUCENT:

Bernd Siegmund GmbH

Landsberger Str. 180
86507 Oberottmarshausen
Nemačka (Bavarska)
Tel. (0049) 0 82 03 / 96 07 - 0
Fax (0049) 0 82 03 / 96 07 - 33
E-Mail: info@siegmund.com
www.siegmund.com

VAŠ DILER:

Halder d.o.o.

Miodraga Vlajića Šuke b.b.
34000 Kragujevac
Tel. 00381 (0) 34 332 415
Fax 00381 (0) 34 332 416
E-Mail: info@halder.rs
www.halder.rs

■ Ne želim dalje informacije o proizvodu

Sve cene su bez PDV. Zadržavamo pravo tehničkih izmena. Franco magazin Oberottmarshausen. Zadržavamo pravo do naredne prodaje. Plaćanje za 10 dana neto. Za plaćanje važe naši opšti prodajni uslovi. Zadržavamo pravo ispravke cenovnika kao i ispravku štamparskih grešaka.

Svi tekstovi, slike i dizajn elemenata su zaštićeni autorskim pravima od strane Bernd Siegmund GmbH. Nijedan deo ovog Flyer ne može se uređivati analogno ili digitalno ili na drugi način, umnožavati ili objaviti bez pismenog odobrenja pravnog vlasnika. Prekršioći će se goniti.

© 2019 Bernd Siegmund GmbH