

siegmund

SISTEMI ZA ZAVARIVANJE I STEZANJE

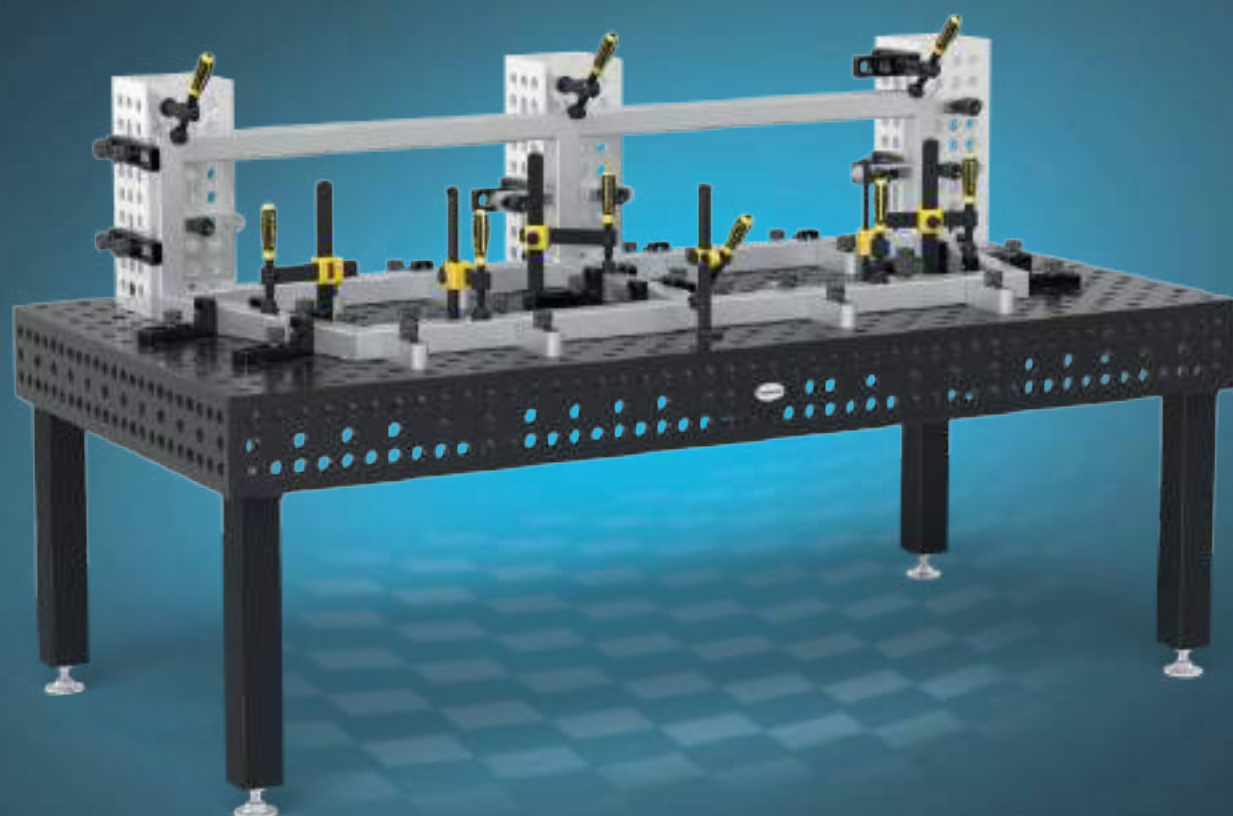

Ponuda za godišnjicu: Sto za zavarivanje Extreme 8.7 uklj. dodatnu opremu

6.989 €

Vidi stranicu 66



Ćelija za lasersko zavarivanje uključujući Siegmund radni sto

8.989 €

Vidi stranicu 2

Indeks ikona

Siegmund sistemi

- 28** Sistem 28
Lake do teške konstrukcije
- 22** Sistem 22
Umerene konstrukcije
- 16** Sistem 16
Filigranske konstrukcije

Materijali

- AL-TI** **Aluminijum-Titanijum**
lagani i materijal visoke čvrstoće, tvrdoća nitriranog livenog čelika nije postignuta
- AL** **Aluminijum**
za obradu nerđajućeg čelika
- PA** **Poliamid**
za obradu nerđajućeg čelika i aluminijuma radi sprečavanja oštećenja površine
- E** **Nerđajući čelik - INOX**
za površine otporne na ogrebotine (sprečavanje rde)
- X8.7** **Očvrsnuti alatni čelik X8.7**
- X8.8** **Očvrsnuti alatni čelik X8.8**
- 750** **Kvalitet čelika S355J2+N**

Karakteristike materijala

- Otporan na grebanje & Otporan na koroziju**
Površina pruža relativno dobru zaštitu od korozije u suvim uslovima
- Nitriranje**
poboljšava otpornost na udarce i štiti od adhezije prskanja zavara
- BAR premaz (crni premaz protiv rde)**
zaglađuje površinu i povećava prevenciju rde
- Poplaviti**
Zaštita od korozije

Karakteristike proizvoda

- 100** **Merna traka**
- Bok**
- Šestougaoni slot**
- Ekstra visok bočni zid**
- Šesterokutna utičnica**
- Spoljni šesterokut**

Rešetka

- Dijagonalna rešetka**
- 25x25 mm / 50x50 mm / 100x100 mm Rešetka**

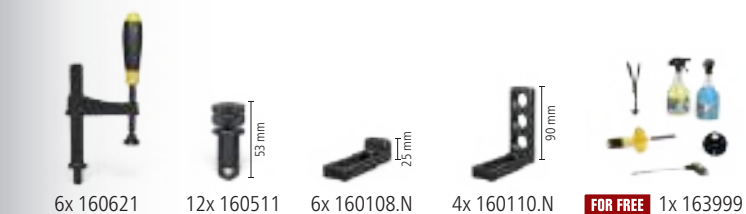

siegmund



Ponuda na naslovnoj strani

Siegmund Čelija za lasersko zavarivanje
3600x3600x2250 mm Radni sto sa čeličnom pločom
2000x1000 mm uključujući Pribor

8.989 €

Umesto 9.516 €

4-3636.LC.Set

Cene plus troškovi montaže i pakovanja/transporta.
Možete ih pronaći u svojoj individualnoj ponudi.

Prednost Siegmund radnog stola

Kada započnete ručno lasersko zavarivanje, početni pokušaji zavarivanja mogu dovesti do oštećenja radnog stola. Čelična ploča Siegmund radnog stola može se brzo i troškovno ekonomično zameniti, čime se obezbeđuje idealna radna osnova za ručno lasersko zavarivanje.



Preopterećenje

Siegmund radni sto
Podesiva visina

116 €

4-3636.LC.Set.1



Ponuda za godišnjicu: Sto za zavarivanje Extreme 8.7 uklj. dodatnu opremu

Više detalja o ponudi: Vidi stranicu 66

6.989 €

Umesto 9.300 €

4-280030.XD7D.JA



Pregled proizvoda

SYSTEM	28	22	16		SYSTEM	28	22	16	
Siegmund stolovi za zavarivanje Savršena radna osnova	014	058	126	170	Grafični Raznovrsne opcije stezanja	090	148	218	
Sto sa šestougaonim slotom Prednosti zavarivačkih stolova i slot stolova u kombinaciji	068				Ugaonici Rad u tri dimenzije	092	150	220	
Platforme za podizanje Lako podignite najteže terete	070	132	180		Aluminijumski profili Lagani alati za stezanje	098	152	224	
Rotirajući sto sa podesivom visinom Brzo i lako do idealne radne visine	074	134	182		Klinovi Pričvršćivanje i povezivanje	100	154	226	
Pokretni sto za podizanje Ergonomski i udoban rad	075	135	183		Stega & Pribor Pričvršćivanje radnih predmeta	104	156	230	
NEW Siegmund radni sto Revolucionarni radni sto	032		184		Prizme & Podrška Čvrste potporne površine	108	158	232	
Siegmund Workstation Sveobuhvatno u svakoj radionici	040	076	136	200	Pribor Praktična rešenja za svakodnevni rad	112	160	234	
Oktagonski stolovi Zavarivački stolovi za manipulatore	082	140	206		Sub Table Box Prostor za skladištenje koji se zaključava	114	162	236	
Siegmundova čelija za zavarivanje Počnite sa automatizacijom	048		208		Stega Bezbedno stezanje radnih komada	116	164	238	
Čelija za lasersko zavarivanje Učinkovito i sigurno ručno lasersko zavarivanje	046		250		Stezanje i stezne prese za Prednaprezanje i ravnjanje	118	166	240	
Sistem stezanja nulte tačke Lako i fleksibilno menjajte uređaje za zavarivanje	054	084	142	212	Magnetna stezna tehnika Stezanje bez smetnji kontura	244			
NEW Sistem stezanja za serijske uređaje sa šablonima	052	086	144	214	Vezni elementi Medusistemska rešenja	244			
Šinski sistem Standard ista širina koloseka za sve veličine stolova	044	120			Proizvodi za održavanje Čišćenje i održavanje	248			
					Pozicije Lako pozicioniranje	252			

Indeks



! = Informacije o proizvodu

NEW INOVACIJE I ISTAKNUTI PROIZVODI U SIEGMUNDU

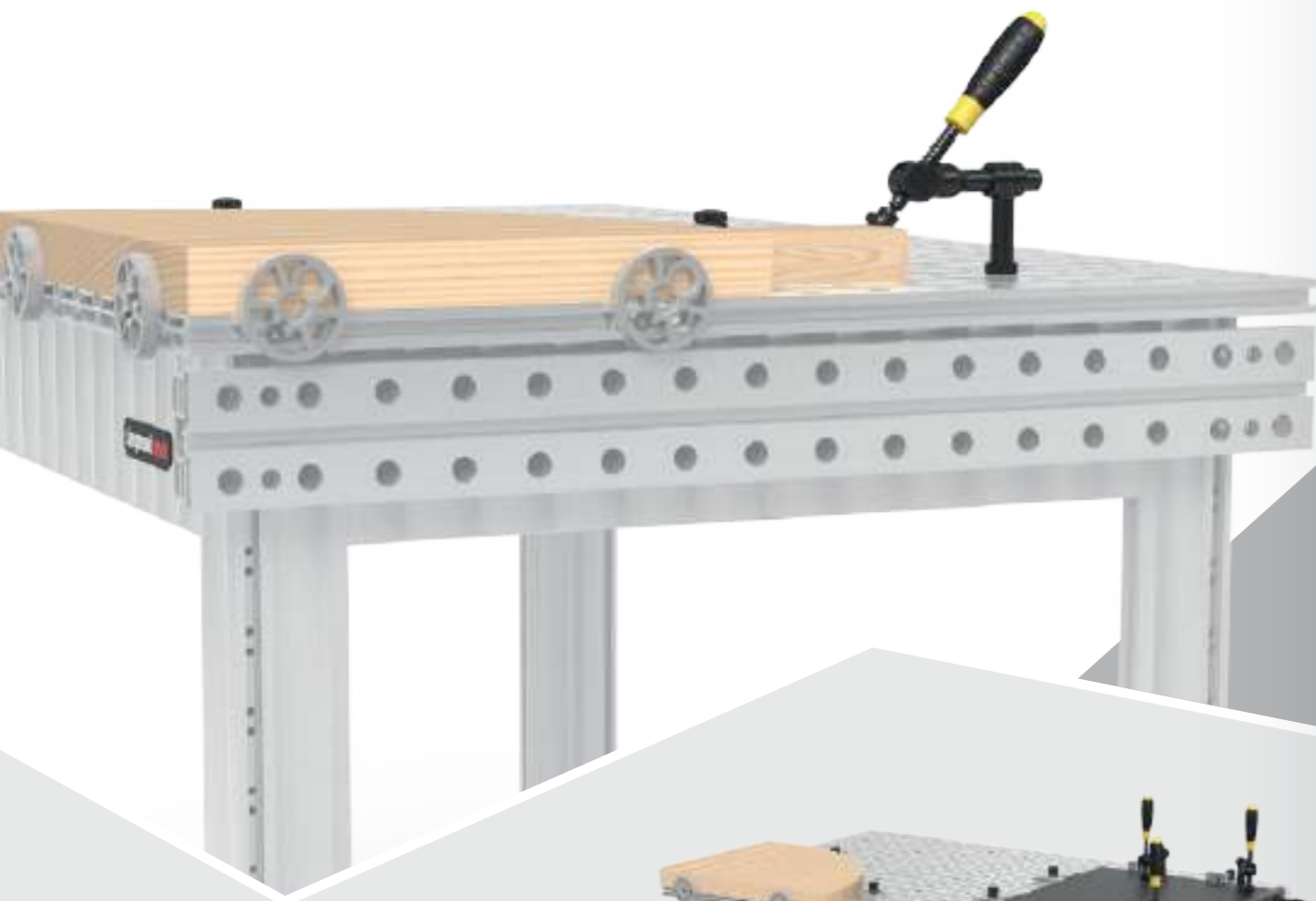

Novi pribor za Siegmond radni sto

Proširili smo asortiman radnih stolova sa dodatnim vijcima, graničnicima, kvadratima i stezaljkama. Još jedan novi dodatak je bočna ploča koja se može naknadno ugraditi.



[www.siegmond.com/
F-workbench](http://www.siegmond.com/F-workbench)



192

Učinkovito i sigurno ručno lasersko zavarivanje

Ručno lasersko zavarivanje brzo je postalo važan deo tehnologije zavarivanja. Da bi ispunio povećane bezbednosne zahteve ručnog laserskog zavarivanja, Siegmund je razvio odgovarajuću ćeliju. Preporučujemo ćeliju za lasersko zavarivanje u kombinaciji sa našim Siegmund radnim stolom.



Ponude za godišnjicu:

- 16 Sto za zavarivanje Extreme 8.7 PLUS – Strana 178
- 16 Ćelija za lasersko zavarivanje uključujući Radni sto – Strana 2
- 16 Siegmund radni sto – Strana 194
- 28 Sto za zavarivanje Extreme 8.7 – Strana 66
- 28 Platforma za podizanje – Strana 72



46



[www.siegmond.com/
F-laser-cell](http://www.siegmond.com/F-laser-cell)



[www.siegmond.com/
F-clampingsystem](http://www.siegmond.com/F-clampingsystem)

Mali zahtevani prostor, veliki uticaj

Stezne kandže se odlikuju svojim fleksibilnim opsegom stezanja, što omogućava lako i sigurno pričvršćivanje predmeta različitih veličina. Takođe su pogodni za stezanje ravnih struktura. Zahvaljujući svojoj maloj konturi interferencije, oni stvaraju idealne uslove za rad, posebno kada se koriste u automatizaciji i kada se koriste roboti.



216

STOLOVI ZA ZAVARIVANJE OD LIDERA NA SVETSKOM TRŽIŠTU

Priča o uspehu iz Oberotmarshauzena

Pre više od 30 godina, osnivač kompanije Bernd Siegmund stvorio je grupu kompanija koja je sada aktivna širom sveta kroz stalne inovacije i razvoj proizvoda. Kao porodično preduzeće kojim upravlja vlasnik i svetski broj 1 kada su u pitanju stolovi za zavarivanje, globalno smo pozicionirani sa pet lokacija širom Evrope i prodajnom mrežom u preko 60 zemalja.

Naše proizvode karakteriše maksimalna funkcionalnost i ekskluzivan dizajn i oni se koriste u skoro svim industrijama. Pored konstrukcije mašina, postrojenja, metala i vozila, posebno su popularni u konstrukciji prototipa i serijskoj proizvodnji sa i bez robotnih veza. Sistemi stolova za zavarivanje i stezanje su zasnovani na dobro osmišljenom i fleksibilnom modularnom sistemu. U kombinaciji sa našim velikim izborom dodatne opreme, nudimo jednostavno rešenje koje štedi vreme za svaki izazov.

Entuzijazam naših kupaca podstiče nas na nova unapređenja i inovativne koncepte rešenja. Naš cilj je da se držimo ove vizije i da stalno razvijamo sebe i svoje proizvode. To smo u mogućnosti da uradimo uz pomoć naših zaposlenih, koji su svaki dan srcem, umom i energijom posvećeni kompaniji.

Sa inovativnom snagom, odlučnošću i doslednim praćenjem naših vizija, mi ne samo da želimo da održimo svoj uspeh i liderstvo na svetskom tržištu, već nastavljamo da ga širimo.

Najvažnije lokacije za proizvodnju stolova i pribora za zavarivanje

Siegmund grupa raspolaže sa oko 75000 kvadratnih metara kancelarijskog, proizvodnog i skladišnog prostora na ukupno 160000 kvadratnih metara zemljišta.



Deggingen (D)

Mašinska proizvodnja zavarivačkih stolova, odlivaka i aluminijumskih profila.



Skawina (PL)

Proizvodnja zavarenih delova i stolova za zavarivanje.



Lublin (PL)

Proizvodnja stolova i pribora za zavarivanje.



Slavimo 25 godina Siegmund zavarivačkih stolova

Već 25 godina, Siegmund zavarivački stolovi predstavljaju izuzetan kvalitet i preciznost u industriji zavarivanja. Sa vama proslavljamo četvrt veka inovacije i istorije. Radujte se odabranim ponudama za godišnjicu u ovom katalogu.

Oberotmarshausen (D)

Približno 2000-5000 stolova za zavarivanje i stezanje i približno 1 milion dodatnog pribora su skladišteni u 18000 kvadratnih metara prostora.

ZAŠTO SIEGMUND?

Uštedite vreme i novac sa Siegmund stolom za zavarivanje

Odlučite se za Siegmund sto i uštedite novac. Zahvaljujući vrhunskom kvalitetu naših stolova za zavarivanje, dobijate alat sa kojim možete raditi mnogo preciznije i sa nižom stopom greške. Uz pomoć modularnog sistema možete kombinovati stolove za zavarivanje, U-kvadrata, graničnike itd. u veoma kratkom vremenu i od njih generisati bezbroj uređaja. Ovo smanjuje vreme podešavanja i šteti prostor za skladištenje i troškove.

Prema tome Siegmund:

- ✔ 100000 puta u upotrebi širom sveta
- ✔ visoko zadovoljstvo kupaca
- ✔ 100% ponovljivost
- ✔ kratko vreme podešavanja / ušteda vremena
- ✔ Bez izobličenja
- ✔ Značajno manje prerada
- ✔ Visoko izdržljiv
- ✔ Brza reakcija na promene
- ✔ Ista osnova za svaki projekat

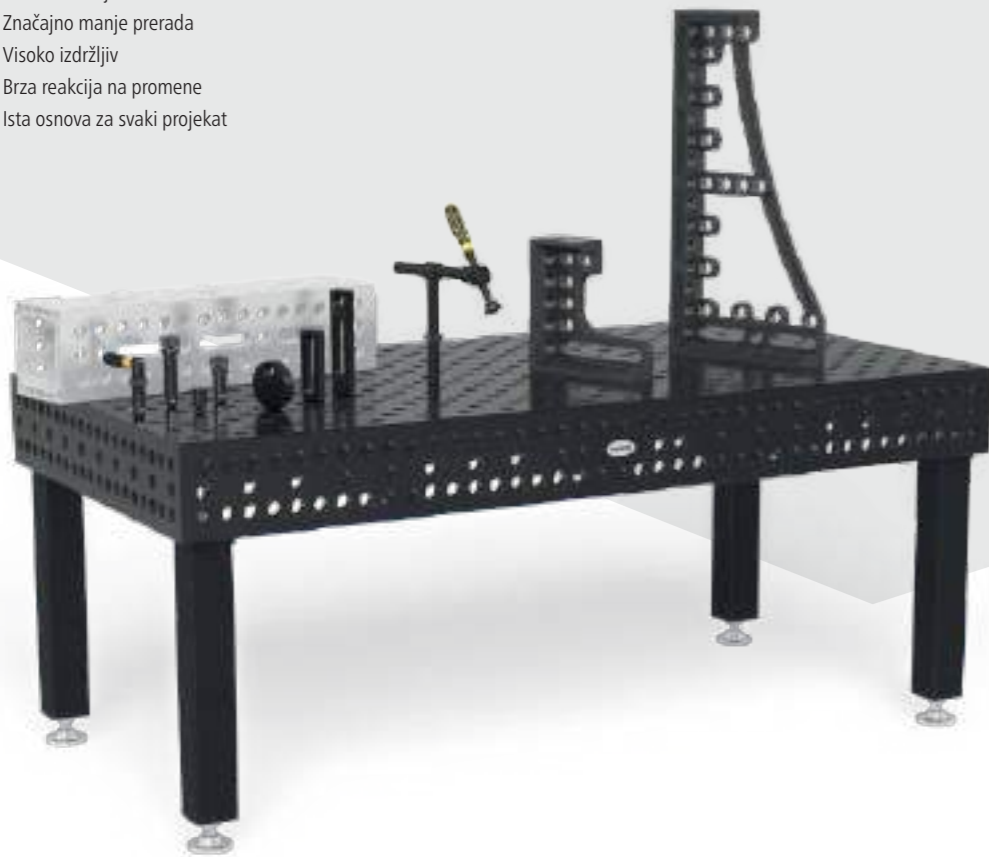

Birajte između različitih varijacija stolova

Naši stolovi za zavarivanje i stezanje dostupni su u tri veličine Sistem 16 (prečnik bušotine 16 mm), Sistem 22 (prečnik bušotine 22 mm) i Sistem 28 (prečnik bušotine 28 mm). Zasnivajući se na ovim osnovnim verzijama, možete birati između velikog izbora materijala, veličina, vrsta rešetki i nogu stola. Nudimo pravu radnu osnovu za svaku primenu.

Osnova lidera na svetskom tržištu je bliska saradnja sa odabranim trgovinskim partnerima.*

Svakog dana privrednici i industrijska preduzeća oslanjaju se na postojanost Siegmundovih stolova za zavarivanje u više od 60 zemalja.

Egipat	Finska	Letonija	Filipini	Tajvan
Alžir	Francuska	Lihtenštajn	Poljska	Tajland
Argentina	Grčka	Litvanija	Portugal	Češka Republika
Australija	Velika Britanija	Luksemburg	(Rusija)**	Tunis
Belgija	Indija	Malezija	Švedska	Turska
Bosna i Hercegovina	Indonezija	Maroko	Švajcarska	Ukraina
Brazil	Izrael	Meksiko	Srbija	Mađarska
Bugarska	Italija	Novi Zeland	Singapur	Urugvaj
Čile	Japan	Holandija	Slovačka	SAD
Kina	Kanada	Norveška	Slovenija	Ujedinjeni Arapski Emirati
Danska	Kazahstan	Austrija	Španija	Vietnam
Nemačka	Kolumbija	Pakistan	Južna Afrika	(Belorusija)**
Estonija	Hrvatska	Peru	Južna Koreja	

*Lider na svetskom tržištu u oblasti zavarivačkih stolova
**se trenutno ne isporučuje



ISPORUČUJEMO PO CELOM SVETU

Zahvaljujući našoj prodajnoj mreži širom sveta, u Vašoj oblasti postoji i kvalifikovana kontakt osoba koja će raditi sa Vama – uključujući i lične konsultacije – na razvoju Vama prilagođenog rešenja na Vašem nacionalnom jeziku. Naši raznovrsni mediji sada su takođe dostupni na više od 36 jezika.



NAGRAĐENI SMO

Maksimalna funkcionalnost i odličan dizajn

Dobili smo mnoge nagrade za dizajn na međunarodnim takmičenjima i to je bila jaka potvrda da smo na pravom putu i podsticaj da se nastavi u pravom smeru sa još više entuzijazma. Pozivamo Vas da nam se pridružite!

Naša kompanija

Kao kompanija smo takođe dobili nekoliko nagrada kao kompanija srednje veličine sa visokom inovativnom snagom i snažnim rastom.



Najnovije nagrade

Počastvovani smo što naši proizvodi redovno osvajaju specijalističke žirije na međunarodnim nagradama od 2012. godine. Ovde smo za Vas sastavili listu najnovijih nagrada.



reddot winner 2024

WS161208
Siegmund radni sto

Nagrade



reddot winner 2023
industrial design

160130.SE.RC1

Ćelija za zavarivanje 2400
Black Edition



DM804024.XD7
Rotirajući sto sa
podesivom visinom



280604
Cevna stega
Universal

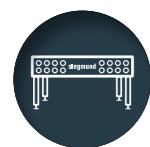

Siegmund

Kao lider na svetskom tržištu u oblasti stolova za zavarivanje, sa dilerskom mrežom u preko 60 zemalja, naši stolovi su u upotrebi preko 100000 puta.



Kvalitet

Siegmund se zalaže za proizvodne inovacije, visokokvalitetne materijale i preciznu obradu. Naš veliki razvojni tim radi zajedno sa našim kupcima na konstantnom daljem razvoju naših proizvoda.



Kapacitet skladištenja

Naš cilj: brza dostupnost. Stoga, uvek imamo između 2000-5000 stolova za zavarivanje i stezanje i oko milion pribora na zalihama u približno 18000 kvadratnih metara hale.



Dodaci sa povećanom površinskom otpornosti

Naše plazmanitriranje je jedinstvena završna obrada površine koja bolje štiti naš pribor od rde, ogrebotina i prskanja zavara.



Najčvršći varilački stolovi

Izvanredna tvrdoća Extreme stolova je postignuta kroz specijalno razvijene posebne legure i naknadno plazmanitriranje i BAR-prevlaku. Ravnost površine se zadržava čak i nakon godina upotrebe.



Inovativni modularni sistem

Modularno, kompatibilno, individualno: radni stolovi, zavarivački stolovi i stezni sistemi prema vašim zahtevima.

SNAŽAN PARTNER U SPORTU



BASKETBALL

Nemačka košarkaška liga (BBL)

WE
BALL
TOGETHER

SIEGMUND & KOŠARKAŠKI KLUB BAJERN

FK Bajern Minhena je najveći brend u nemačkom profesionalnom sportu i poznat je širom sveta. Siegmund je glavni sponzor košarkaške ekipe Bajern. Klub je jednako ambiciozan i gladan titula u ovom spektakularnom sportu kao i u fudbalu. Od 2014. godine proslavljeno je 7 državnih titula. Prve godine partnerstva su takođe bile uspešne: tim iz Minhena je osvojio Kup Nemačke u košarci 2023. i ponovo 2024. sa Siegmund logotipom na grudima. Košarkaši FK Bajerna izazvali su pometnju i na međunarodnom planu. Tri igrača FCBB-a pomogla su nemačkoj reprezentaciji da senzacionalno osvoji Svetsko prvenstvo 2023. godine. Košarkaški klub Bajern nosi ime Siegmund širom sveta i pomaže da se brendu da još veći značaj u zemlji i inostranstvu.



Nemačka hokejaška liga (DEL)

FASCINACIJA HOKEJA NA LEDU

SIEGMUND & AUGSBURŠKI PANTERI

Panteri igraju hokej na ledu za jedan od najstarijih i najtradicionalnijih klubova u Nemačkoj: Augsburger Eislaufverein (AEV). Klub se takmiči u ovom sportu od 1878. godine. Danas je klub poznat po modernom stadionu, entuzijastičnim navijačima i odličnoj atmosferi na domaćim utakmicama. Siegmund je reklamni partner "Pantera" i podržava profesionalni hokej na ledu u Augsburgu.



Nemačka fudbalska liga

FUDBALSKA GROZNICA

SIEGMUND & FUDBALSKI KLUB AUGSBURG

Fudbal je omiljeni sport mnogih Nemaca, a Fudbalski Klub Augsburg je najveća sportska organizacija u gradu i regionu. Od 2011. godine klub kontinuirano igra u Bundesligi, najvišoj nacionalnoj diviziji. Siegmund se oseća veoma povezanim sa Fudbalskim klubom Augsburg, ali ne samo zato što je sedište kompanije samo nekoliko minuta od stadiona. Visoka efikasnost, istrajnost i hrabrost da idu svojim putem karakterišu i jedno i drugo. Od 2018. Siegmundov logo se može videti na rukavima dresova fudbalera.



MALI ILI VELIKI DELOVI ZA ZAVARIVANJE?

Sa našim stolovima za zavarivanje, možete brzo i precizno da izvršite svoje zadatke.

Zahvaljujući rupama u našim stolovima za zavarivanje, stvara se izuzetno fleksibilna i raznovrsna površina za stezanje. Ovo vam daje priliku da brzo i lako proizvedete širok spektar konstrukcija koristeći kvadrate, graničnike i stege. Odlična preciznost naših stolova za zavarivanje omogućava vam da tačno pozicionirate komponente i tako postignete veoma dobru ponovljivost. Nudimo savršeno koordiniran modularni sistem za svaku primenu, sa kojim možete da radite udobno i efikasno.

- ✓ modularni sistem za svakog
- ✓ precizno stezanje komponenti
- ✓ zgodan i efikasan rad
- ✓ ušteda vremena zahvaljujući jednostavnom rukovanju

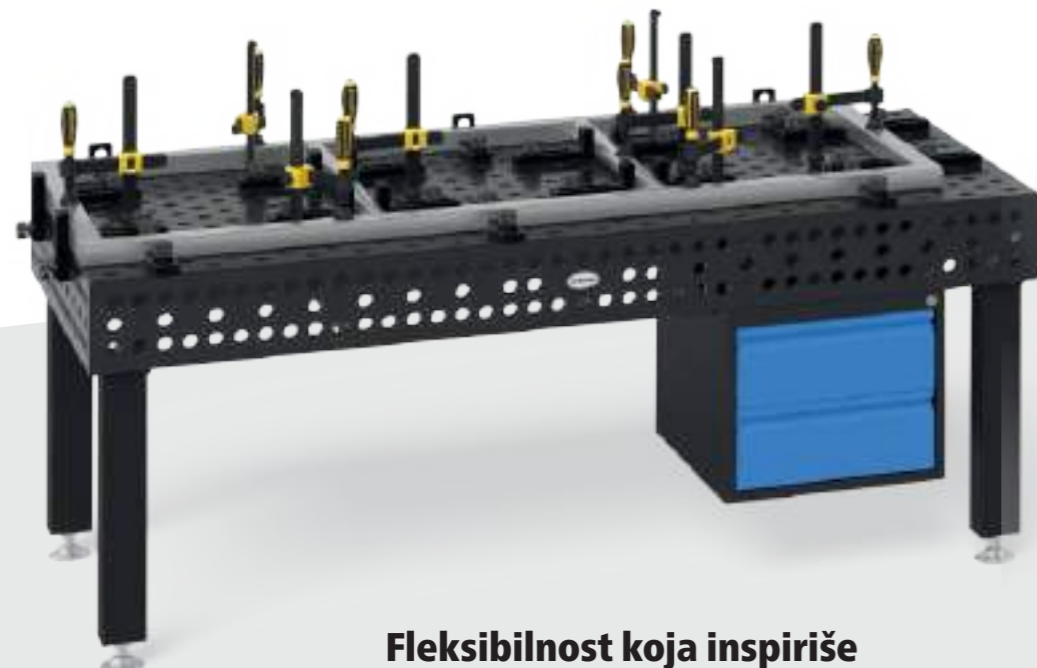

Fleksibilnost koja inspiriše

Sa Siegmund stolom za zavarivanje, dobro ste opremljeni za zadatke svih dimenzija. Bez obzira da li je u pitanju individualna proizvodnja, serijska proizvodnja ili proizvodi po meri, mi Vam nudimo koordinirani i modularni sistem za svakoga sa najboljim kvalitetom i sa maksimalnom fleksibilnošću.



Maksimalna sloboda

Zahvaljujući našem modularnom sistemu, Vaši Siegmund stolovi se lako povećavaju sa Vašim zadacima i zahtevima. Proširite svoju radnu površinu u svakoj dimenziji, npr. spajanjem stolova sa U-kvadratima ili aluminijumskim profilima.



Neograničene mogućnosti

Sa našim šinskim sistemima, platformnim sistemima ili manipulatorima, nijedan projekat nije prevelik za Vas. Od izgradnje mostova ili tobogana do proizvodnje autobusa i još mnogo toga, rado ćemo raditi sa Vama na razvoju posebnih rešenja u skladu sa Vašim individualnim potrebama i izazovima.

ODABERITE VAŠ SISTEM

Naš Siegmund modularni sistem je zasnovan na tri različite veličine otvora. Veličina otvora definiše sistem. Svi delovi i setovi alata mogu se koristiti na svim serijama stolova u okviru jednog sistema. Ako želite da radite u različitim sistemima, mi takođe nudimo širok spektar spojnih elemenata.

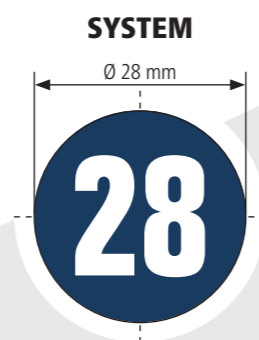

Lake do teške konstrukcije

Naš najveći sistem je idealan za lake do teške radne predmete zbog svoje visoke otpornosti i rigidnosti. Čvrsti uređaji za stezanje takođe održavaju velike komponente u obliku i sprečavaju izobličenje prilikom zavarivanja pojedinačnih sklopova.

Preporučeno opterećenje do 6000 kg*
maks. 2000 kg po nozi osnovna oprema
maks. 3000 kg po nozi osnovna oprema PLUS

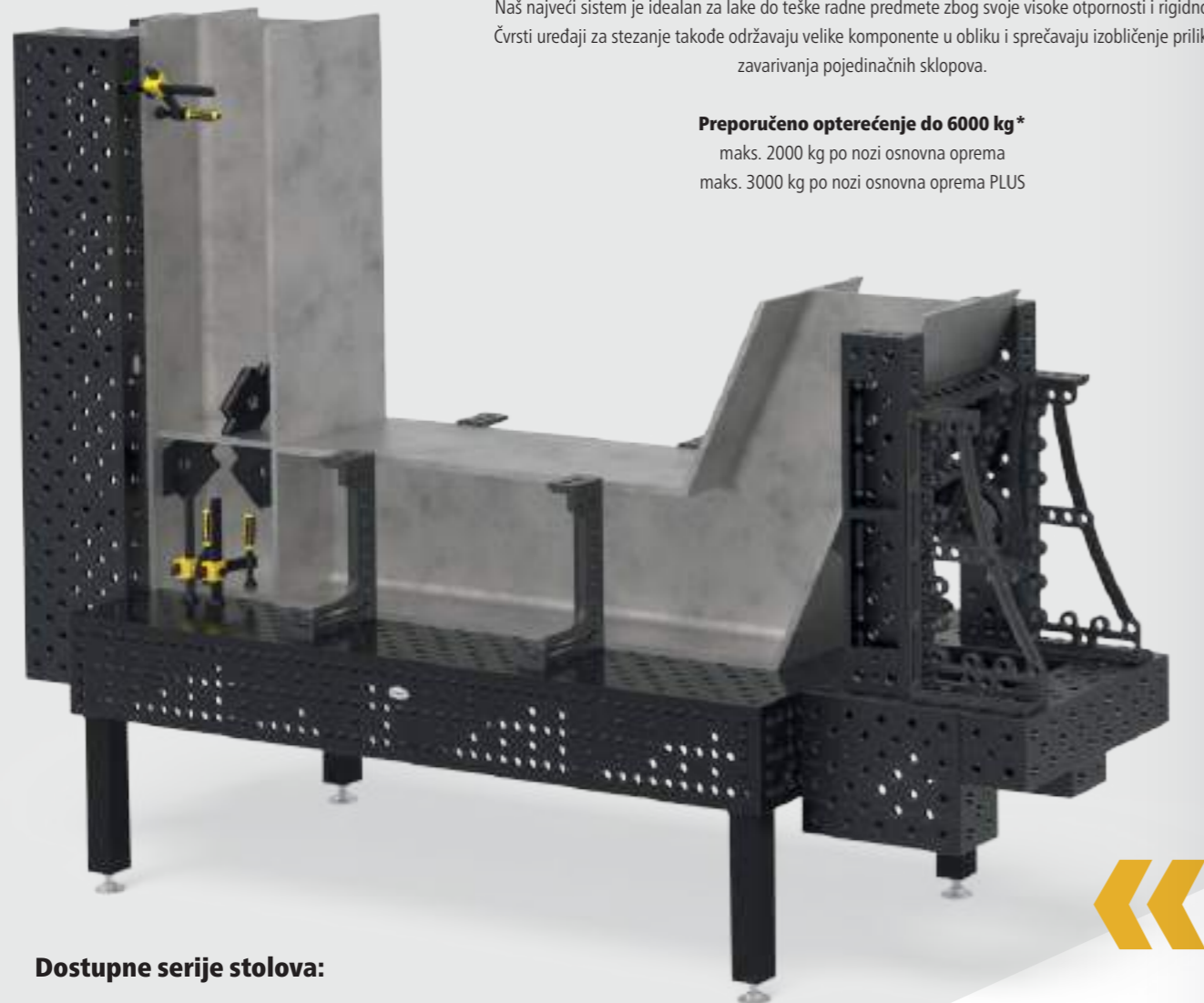

Dostupne serije stolova:

Basic (X8,7) Basic (750)
Professional (750)
Extreme (X8,7) Extreme (X8,8) PLUS

Rešetka:



[www.siegmund.com/
F-tables](http://www.siegmund.com/F-tables)

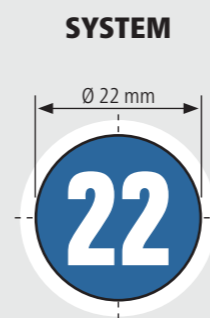

Umerene konstrukcije

Preporučujemo naš Sistem 22 za filigranske do srednje teške zavarene konstrukcije. Za sve koji ne mogu da se odluče.

Preporučeno opterećenje do 3000 kg*
maks. 1500 kg po nozi osnovna oprema



Dostupne serije stolova:

Professional (750)
Extreme (X8,7) Extreme (X8,7) PLUS

Rešetka:

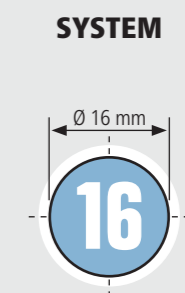

Filigranske konstrukcije

Naš sistem 16 je prava odluka za filigranske strukture, kao što su ograde ili ramovi.

Preporučeno opterećenje do 2000 kg*
maks. 1000 kg po nozi osnovna oprema



Dostupne serije stolova:

Basic
Professional (750)
Extreme (X8,7) Extreme (X8,7) PLUS

Rešetka:



JEDINSTVENI ZAVARIVAČKI STOLOVI IZ SIEGMUNDA

Dokazano na 100000 primera širom sveta

Naše stolove za zavarivanje i stezanje odlikuje najviši kvalitet, otpornost i preciznost. Na našim stolovima se mogu izvoditi ne samo zavarivački radovi, već i stezanje i montaža svih vrsta materijala kao što su drvo i plastika. Uložili smo mnogo u razvoj naših stolova za zavarivanje kako bismo Vam danas ponudili visoko efikasnu radnu osnovu.

- ✓ dug životni vek
- ✓ jedinstveni materijali
- ✓ visoka opterećenja
- ✓ visoka preciznost i precizno stezanje
- ✓ ista osnova za sve zadatke
- ✓ visoko zadovoljstvo kupaca



1 Jedinstveni materijali koje smo razvili

Naš razvoj materijala je već dobio nagrade.

- visoka osnovna tvrdoća
- poboljšani rezultati nitiranja
- poboljšana dimenzionalna stabilnost

2 Površina

- precizno brušena površina
- smanjen napor za održavanje i poboljšana zaštita od korozije kroz plazmanitriranje

3 Radijusne rupe

- olakšano ubacivanje priteznih vijaka i pribora
- još manje prijanjanje varilačkih prskotina po ivicama otvora
- manje oštećenja ivica rupa

4 Rešetka

- neprekidne linije za bolju orijentaciju na udaljenosti od 50 mm (Sistem 16) ili 100 mm (Sistem 22 i 28)
- omogućavaju precizno stezanje

5 Merna traka

- skaliranje na sve četiri strane
- štedi vreme pri stezanju i postavljanju

6 Radijusi

- radijusne ivice i uglovi
- smanjuje rizik od povrede
- štiti komponente i pribor od oštećenja

7 Bok

- dodatna stezna površina
- za proširenje i spajanje stolova

8 Ojačanje

- za optimalnu stabilnost i rigidnost ploče stola
- za sve serije i veličine stolova

9 Stabilne noge stola

- optimalna raspodela pritiska
- visoka tvrdoća obezbeđuje preciznost površine stola
- dostupne različite verzije

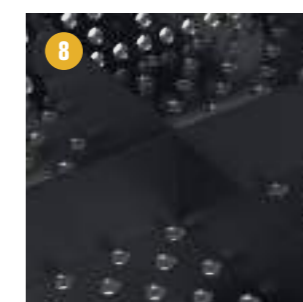
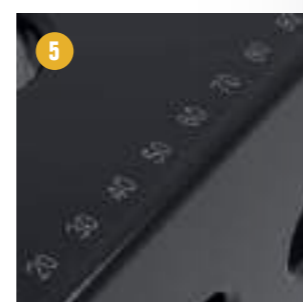
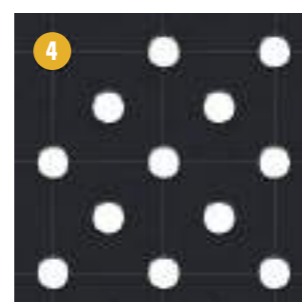
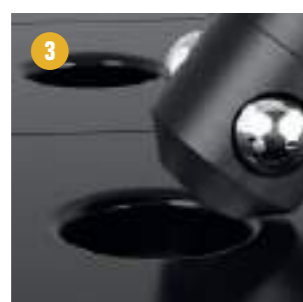
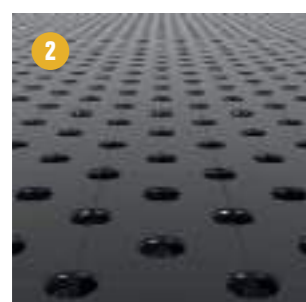

ODLUČITE SE ZA SVOJU SERIJU STOLA

Sa našim serijama stolova, pružamo odgovarajuću radnu osnovu za svaki izazov i svaki zahtev. Birajte između tri različita materijala.



www.siegmund.com/
F-hardness



Professional 750

- Kvalitet čelika S355J2+N
- plazmanitriran i sa BAR prevlakom
- Standardna verzija sa normalnom rešetkom
- Sistem 22 i 28 sa dijagonalnom rešetkom kao posebna verzija
- Bočna ploča stola sa dva reda bušotina



Extreme 8.7

- Očvrsnuti alatni čelik X8.7
- plazmanitriran i sa BAR prevlakom
- znatno veća osnovna tvrdoća
- najveća preciznost čak i nakon upotrebe
- za zahtevne poslove
- Sistem 16 sa normalnom rešetkom, sistem 22 i 28 sa dijagonalnom rešetkom
- Bočni panel stola od čelika S355J2+N
- Sistem 16 i 28 sa dodatnim redom bušotina u bokovima stola



Basic 750 / Basic 8.7

- visokokvalitetni čelik S355J2+N ili alatni čelik X8.7
- plazmanitriran i sa BAR prevlakom
- za jednostavan rad
- Sistem 16 sa normalnom rešetkom, Sistem 28 sa normalnom ili dijagonalnom rešetkom
- bez ili skraćeni bočni panel stola



Extreme 8.7 PLUS

- Očvrsnuti alatni čelik X8.7
- plazmanitriran i sa BAR prevlakom
- znatno veća osnovna tvrdoća
- najveća preciznost čak i nakon upotrebe
- za posebno zahtevne poslove
- Sistem 16 sa normalnom mrežom, Sistem 22 sa dijagonalnom mrežom
- Bočni panel stola od čelika S355J2+N
- poboljšana rigidnost ploče stola zahvaljujući ekstra visokim bočnim panelima i rebrima



Extreme 8.8 PLUS

- Očvrsnuti alatni čelik X8.8
- plazmanitriran i sa BAR prevlakom
- izuzetno visoka osnovna čvrstoća
- maksimalna otpornost na udar
- najveća preciznost čak i nakon upotrebe
- za izuzetno zahtevne poslove
- Sistem 28 sa dijagonalnom rešetkom
- Bočni panel stola od čelika S355J2+N
- poboljšana rigidnost ploče stola zahvaljujući ekstra visokim bočnim panelima i rebrima



MATERIJALI

Našom procenom, želeli bismo da Vam olakšamo da uporedite različite materijale i izaberete pravi zavarivački sto.

	750 Čelik S355J2+N (bez plazmanitriranja)	750 Čelik S355J2+N (BAR, N)	X8.7 Alatni čelik X8.7 (BAR, N)	X8.8 Alatni čelik X8.8 (BAR, N)
Osnovna tvrdoća	★★	★★	★★★★★★	★★★★★★★
Površinska tvrdoća	★★	★★★★★★	★★★★★★★	★★★★★★★
Snaga uticaja	★★	★★★	★★★★★★	★★★★★★★
Otpornost na grebanje	★★	★★★★	★★★★★★	★★★★★★★
Zaštita od varilačkih prskotina	★	★★★★★★	★★★★★★★	★★★★★★★
Otpornost na koroziju	★	★★★★★★	★★★★★★	★★★★★★
Tačkasto opterećenje	★★★	★★★★	★★★★★★	★★★★★★
Ravnost u novom stanju	★★★★★★★	★★★★★★★	★★★★★★★	★★★★★★★
Održavanje ravnosti kod teške primene	★	★★★	★★★★	★★★★★★
Životni vek	★★	★★★★	★★★★	★★★★

Osnovna tvrdoća

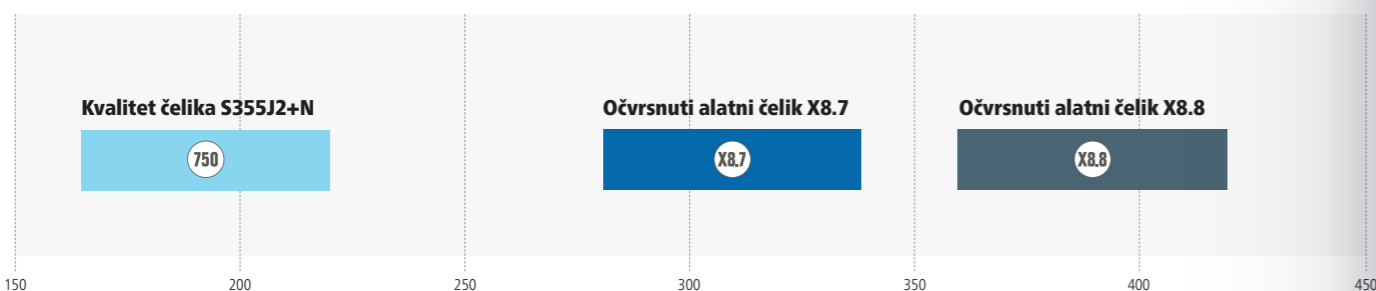

Površinska tvrdoća

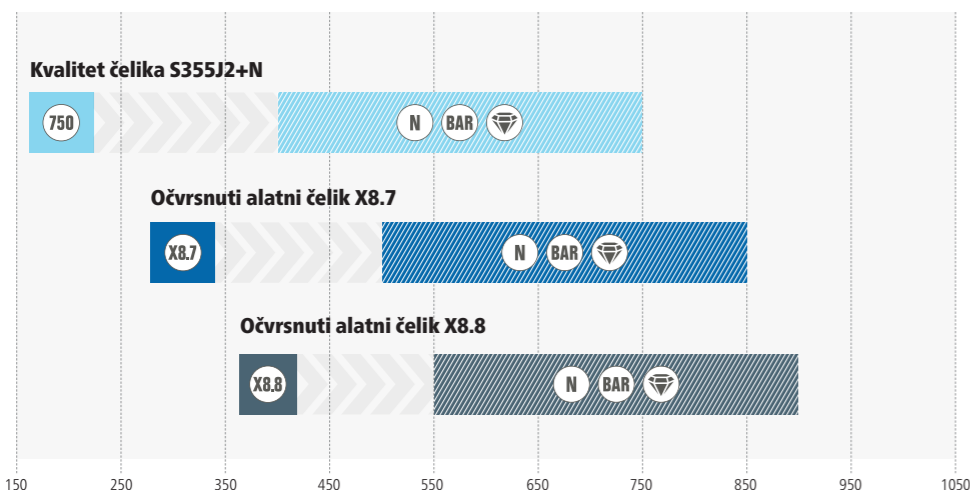

Visoka osnovna tvrdoća je ključna za visoku otpornost na udarce i dug radni vek stola za zavarivanje. Naknadna plazmanitracija i BAR prevlaka rezultiraju prefinjenošću površine koja očvršćava materijal i štiti ga od ogrebotina, korozije i adhezije prskanja zavara. Samo kombinacija visoke osnovne čvrstoće i plazmanitriranja daje površinu koja se malo haba i koja je izdržljiva.

Približne vrednosti u Vickersima

PLAZMANITRIRANJE

Dokazana površinska završna obrada

Siegmundovo plazmanitriranje je dokazana površinska obrada naših stolova za zavarivanje. Termohemijski proces dovodi do površina koje su otpornije na habanje, otpornije na koroziju i izdržljivije. Pucne od zavarivanja prijanjaju znatno manje na sto koji je plazmanitriran nego na stolove za zavarivanje bez plazmanitriranja. Kao rezultat toga, ravnost površine je bolje očuvana čak i nakon više godina. Zbog značajnog povećanja radnog veka i povećane otpornosti stolova za zavarivanje za oko 20-30%, plazmanitriranje je uvek vredno truda.

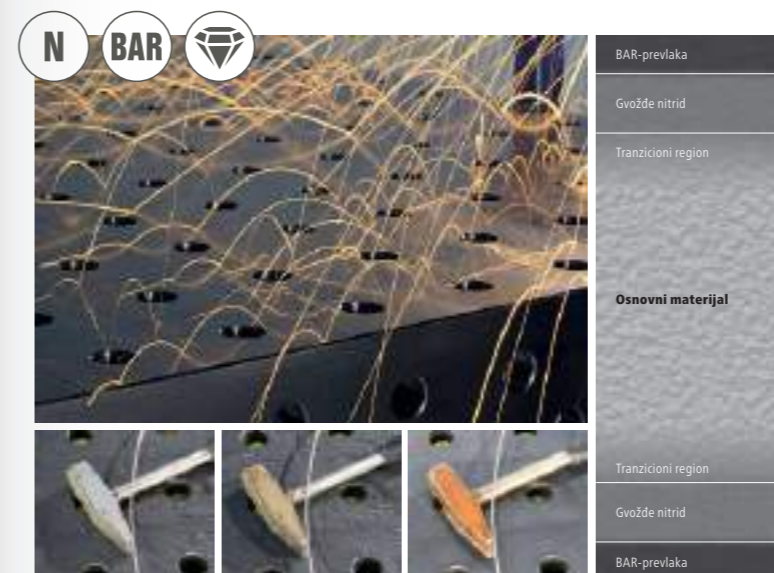

Šta je nitracija plazme?

Plazmanitriranje je termohemijski difuzioni proces za očvršćavanje površinskog sloja. Površinski sloj radnog komada ili komponente obogaćen je azotom, koji formira sloj za zaštitu od habanja i korozije na površini komponente i u području blizu površine. Proces proizvodnje se odvija u vakuumu na oko 500 stepeni Celzijusa. U kombinaciji sa dodatnim proizvodnim koracima, postižemo da napravimo proizvod koji je skoro potpuno bez izobličenja.

Plazmanitriranje je jedan od ekološki najprihvatljivijih procesa očvršćavanja jer su za proces očvršćavanja potrebni samo azot, vodonik i kiseonik. Ovi gasovi su glavne komponente vazduha. U Siegmundu se potrebna energija obezbeđuje isključivo električnom energijom, umesto fosilnim gorivima koja su inače uobičajena na tržištu za zagrevanje komponenti.

- Površine koje se malo troše i izdržljive su
- Otporan na grebanje
- Otporan na koroziju
- Znatno manje prijanjanje pucna od zavarivanja

BAR-prevlaka

Jedinstveno za Siegmund je naknadno BAR premazivanje stolova za zavarivanje i mnogih delova alata, koje se odvija nakon plazmanitriranja. BAR premaz (Black-Anti-Rust Coating) dodatno zaglađuje površinu i povećava zaštitu od rde.

- Pojačana zaštita od rde
- Dodatno zaglađivanje površine



www.siegmund.com/
F-plasma

NAŠI STOLOVI ZA ZAVARIVANJE U AKCIJI: OD KONSTRUKCIJE OGRADE DO ZVEZDANOG BRODA

Kao najveći proizvođač stolova za zavarivanje na svetu, možemo se osloniti na bogato iskustvo mnogih međunarodnih kupaca. Otkrijte više od 200 praktičnih primera direktno iz radionica naših kupaca na našoj veb stranici i iskoristite svestrane mogućnosti primene naših stolova za zavarivanje.



[www.siegmond.com/
F-practice](http://www.siegmond.com/F-practice)



Naši proizvodi za industriju i zanatstvo



Automatizacija



Mašinski alati i
proizvodna postrojenja



Čelična i metalna
konstrukcija



Izgradnja vozila



Brodogradnja



Konstrukcija aviona



Poljoprivreda



Stage tehnologija

STAGECO Tildonk (BE)



Metalne konstrukcije &
Stage tehnologija

Stageco nudi širok spektar izuzetnih i spektakularnih scenskih rešenja za upotrebu unutra ili napolju u svim dimenzijama. Influenser sa društvenih mreža Ben „The Steelhouse“ radi u okviru kompanije Stageco i snima jedinstvene projekte. Bine za svetske zvezde iz muzičke industrije i renomiranih festivala zahtevaju preciznost i izuzetnu nosivost, koja se brzo realizuje i precizno proizvodi zahvaljujući Siegmond modularnom sistemu.

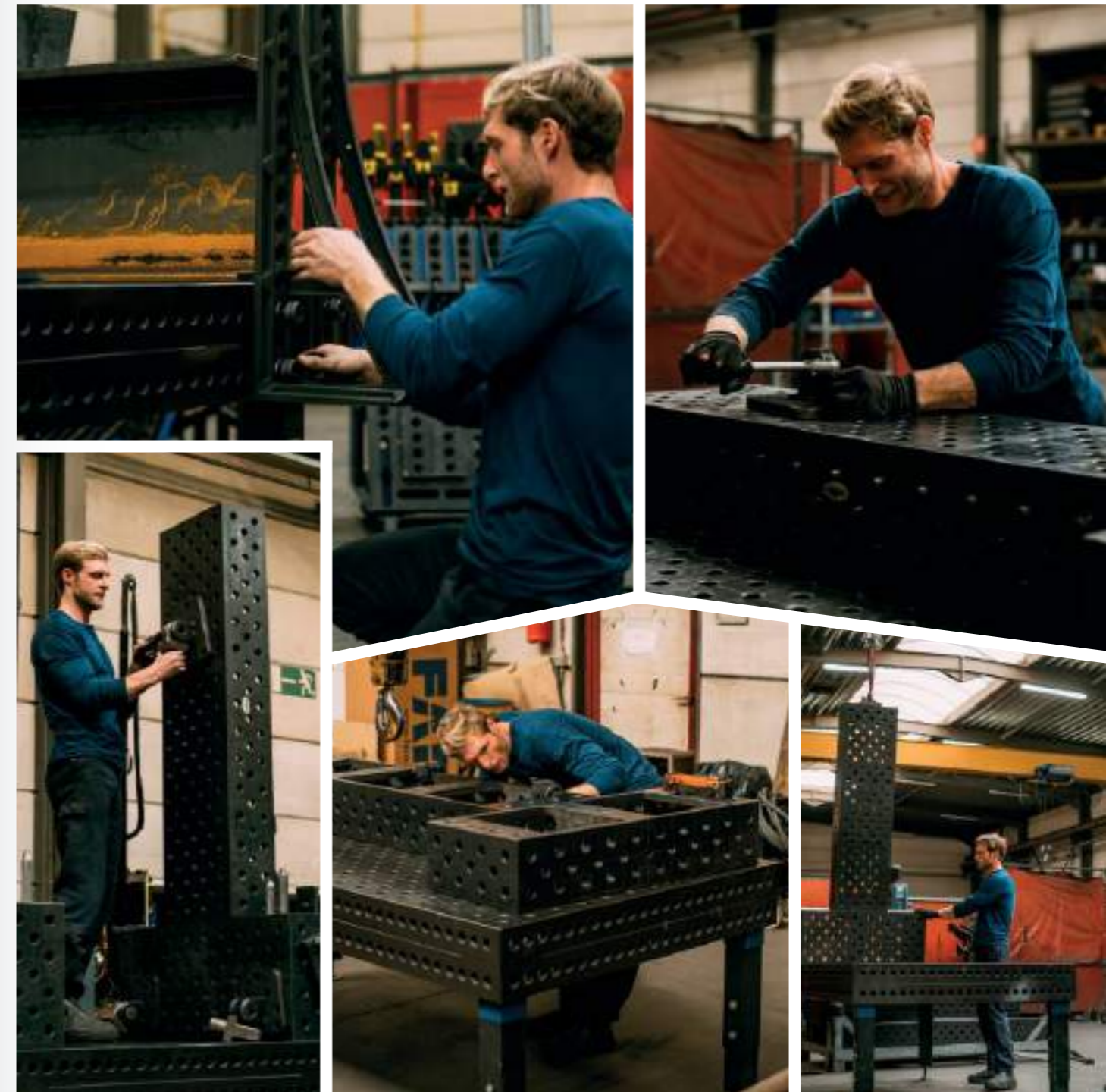

DOMAENIKUM

Leinefelde (DE)



Čelična i metalna
konstrukcija

Domaenikum predstavlja kreativno zanatsko umeće i individualna rešenja u oblasti dizajna enterijera, kao i izgradnje prodavnica i sajmovia. Da bi precizno ispunio specifične zahteve svojih kupaca, Domaenikum se oslanja na naše Siegmond proizvode. Ovo omogućava efikasnu i preciznu proizvodnju proizvoda po meri.



HAMLIN WELDING

Melbourne, Florida (USA)



Čelična i metalna
konstrukcija

Hamlin Welding And Fabricating LLC na Floridi je specijalizovan za nameštaj po meri, skulpture i razne proizvode za vrhunsku stambenu izgradnju. Svestranost Siegmond proizvoda i velika varijabilnost u proizvodnji uređaja omogućavaju brz i precizan proizvodni proces koji štedi vreme.



SUVI OÜ

Tartu (EE)



Izgradnja
vozila

SUVI Performance predstavlja najviši kvalitet i individualizaciju moto-sport proizvoda. Bilo da se radi o pojedinačnim komponentama ili celoj šasiji – proizvodnja specijalnih delova zahteva visok stepen varijabilnosti i preciznosti u stezanju pojedinačnih delova. Sa našim Professional Extreme 8.8 PLUS i priborom koji se sastoji od stega, vijaka i kvadrata, projekti se mogu brzo implementirati bez mnogo prepravljaja.

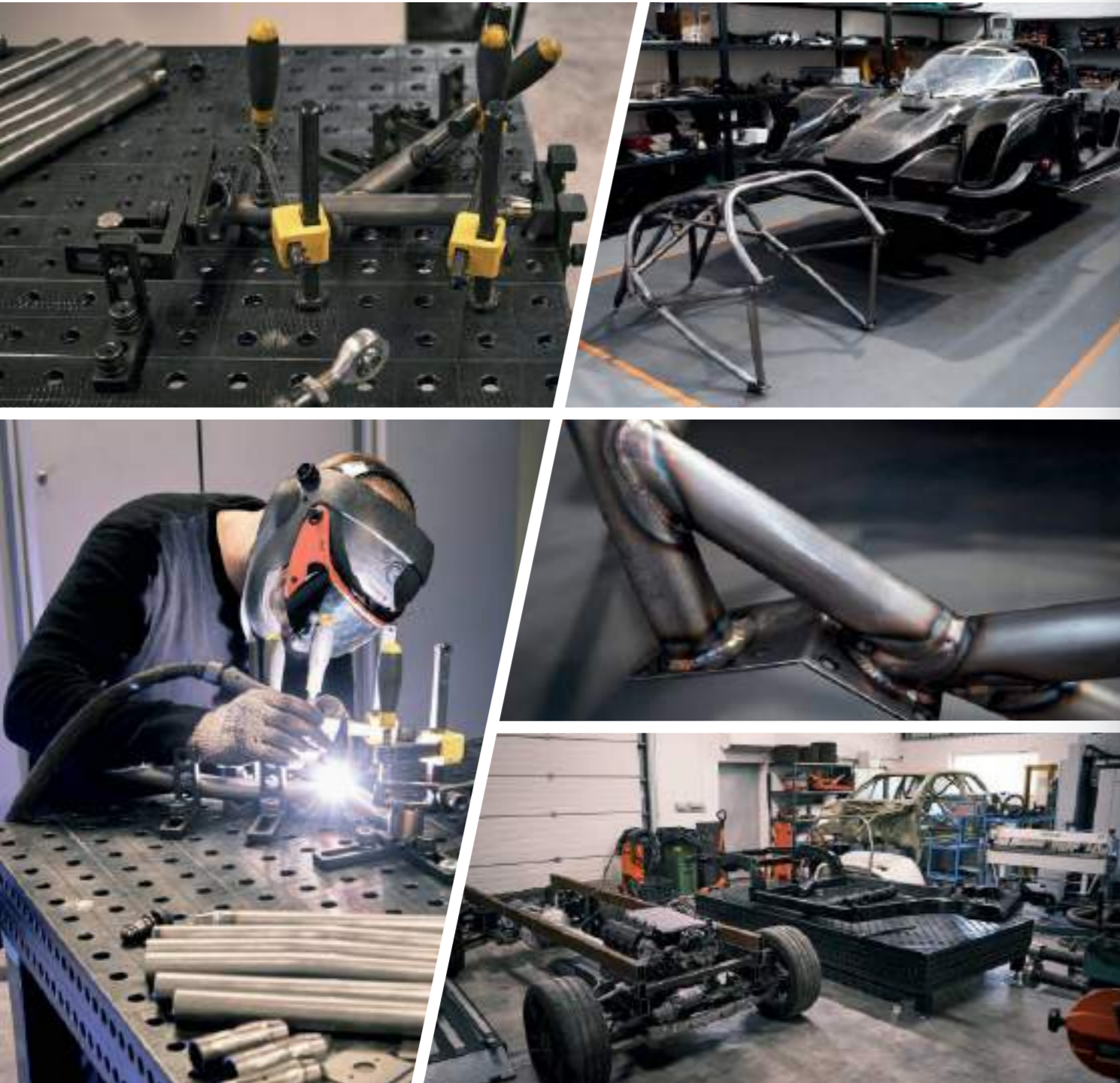

BAILEY BUILT WHEELCHAIRS

SAD



Čelična i metalna
konstrukcija

Invalidska kolica Bailey Built Wheelchairs olakšavaju svakodnevni život osobama sa ograničenom pokretljivošću. Svakodnevni izazovi poput neravnog terena mogu se lako savladati sa ručnim ili automatskim invalidskim kolicima. Da bi mogli da realizuju posebne zahteve kupaca na dimenziono tačan način, Bailey Built Wheelchairs se oslanja na naše Siegmund stolove i pribor za zavarivanje, koji omogućavaju brzu i preciznu primenu u radu.



NEW REVOLUCIJA: SIEGMUND RADNI STO

Radni sto je neophodan alat u svakoj radionici. Nudi stabilnu radnu površinu koja se može koristiti za različite zadatke kao što su obrada metala i drveta, popravke ili montaže.

Revolucioniramo tržište radnih stolova kombinovanjem kvaliteta uobičajenog radnog stola sa prednostima naših Siegmund stolova za zavarivanje i opsežnog modularnog sistema. Ovo rezultira inovativnim radnim stolom za svakoga – Siegmund radnim stolom.

Da bi zadovoljio potrebe svakog majstora i njihove izazove, Siegmund radni sto je dostupan u različitim verzijama: sa čvrstom čeličnom pločom za zavarivanje ili sa aluminijumskim profilima stola za maksimalnu fleksibilnost. Zbog isplative proizvodnje u velikim količinama, možemo vam ponuditi visokokvalitetan i pristupačan Siegmund radni sto koji je takođe odličan za „uradi sam“ projekte kod kuće.

- ✓ različite radne površine koje možete izabrati
- ✓ različite veličine
- ✓ lagan i robustan osnovni okvir
- ✓ fleksibilnost kroz rešetku sa rupama
- ✓ noge podesive po visini
- ✓ Maksimalno preporučeno opterećenje stola: približno 250 kg
- ✓ ekskluzivan Siegmund dizajn
- ✓ kompatibilan sa Siegmund dodacima



184



Vaše prednosti

- 1 Čelična ploča**
 - perforirana ploča od visokokvalitetnog čelika S355J2+N
 - plazmanitriran i sa BAR prevlakom
 - Debljina materijala oko 12 mm
 - Površinski otvori u 50x50 mm rešetki
- 2 Aluminijumski profil stola**
 - Aluminijumska ploča stola
 - Debljina materijala oko 24 mm
 - Površinski otvori u 50x50 mm rešetki
 - sa poprečnim prorezima u obliku šestougla
- 3 Ostali pribor**
 - Sub Table Box: praktičan prostor za skladištenje, zaključavanje
 - Mašinski sto
 - Držač alata
 - Stege
 - različiti kvadrati i graničnici
 - stalno proširenje pribora
- 4 Osnovni ram**
 - Osnovni okvir napravljen od aluminijumskih profila
 - Maksimalno preporučeno opterećenje stola: približno 250 kg
 - ekskluzivan Siegmund dizajn
- 5 Noga**
 - Žleb za pričvršćivanje nosača, graničnika itd.
 - dostupna kao fiksna i verzija podesiva po visini
 - sa finim podešavanjem
 - Opciono sa točkicama



[www.siegmund.com/
F-workbench](http://www.siegmund.com/F-workbench)

NEW SVESTRANA: ČVRSTA ČELIČNA PLOČA

Stabilnost, izdržljivost i funkcionalnost karakterišu naše visoko precizne plazmanitrirane čelične ploče. Ove izuzetno robusne ploče izdržavaju velika opterećenja i temperaturne varijacije bez deformisanja. Obrada rupa se vrši u visoko preciznim centrima za bušenje i glodanje i nije jeftina laserska obrada.

Naš jedinstveni proces plazmanitriranja stvara površinu otpornu na grebanje, koroziju i elastičnu površinu koja je zaštićena od oštećenja od alata ili radnih komada.

Vaše prednosti

- ✔ Kvalitet čelika S355J2+N, plazmanitriran sa BAR-prevlakom
- ✔ Površine koje se malo troše i izdržljive su
- ✔ Površina pruža relativno dobru zaštitu od korozije u suvim uslovima
- ✔ Znatno manje prijanjanje pucna od zavarivanja
- ✔ odobrene rupe Siegmund sistema (Ø 16 mm)
- ✔ rupe visoke preciznosti sa udubljenjima na vrhu i dnu
- ✔ naša preporuka za zavarivačke i montažne radove



[www.siegmund.com/
F-workbench](http://www.siegmund.com/F-workbench)



184

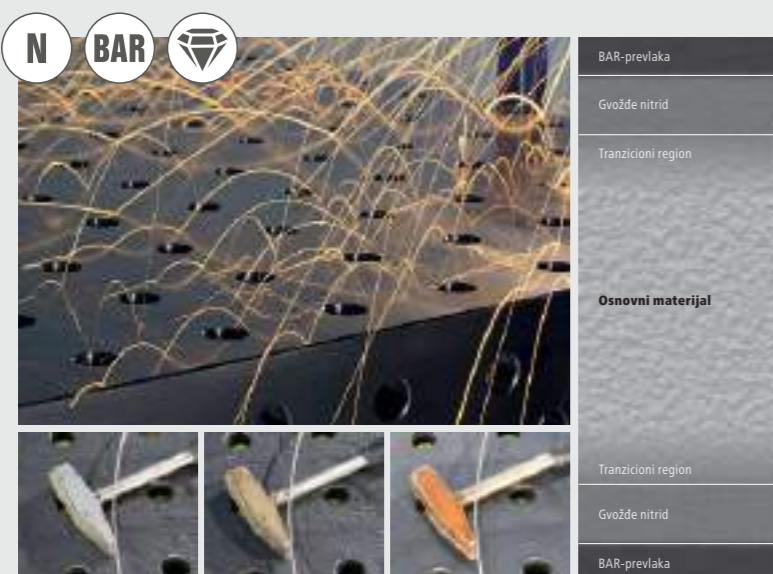

Šta je nitracija plazme?

Plazmanitriranje je termohemijski difuzioni proces za očvršćavanje površinskog sloja. Površinski sloj radnog komada ili komponente obogaćen je azotom, koji formira sloj za zaštitu od habanja i korozije na površini komponente i u području blizu površine. Proces proizvodnje se odvija u vakuumu na oko 500 stepeni Celzijusa. U kombinaciji sa dodatnim proizvodnim koracima, postizemo da napravimo proizvod koji je skoro potpuno bez izobličenja.

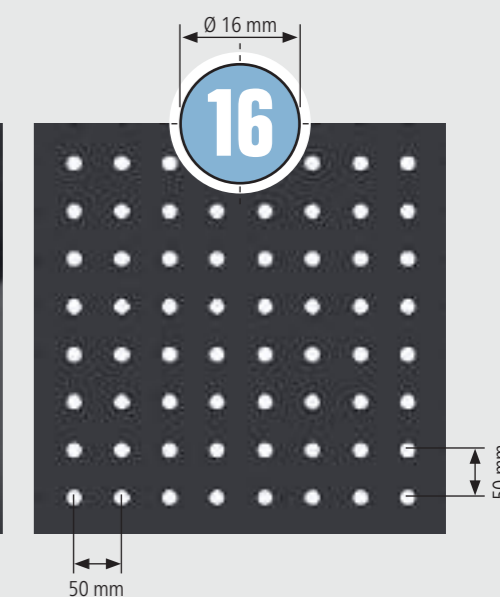
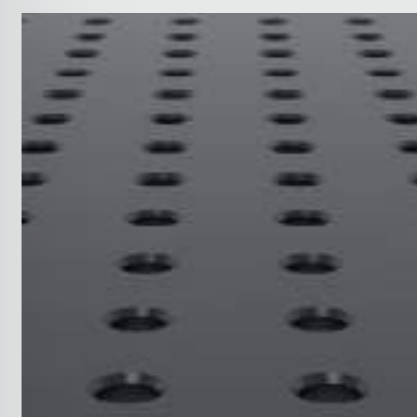

NEW VIŠE FLEKSIBILNOSTI SA ALUMINIJUMSKOM OSNOVOM STOLA

Radni sto sa aluminijumskim profilima stola opremljen je šestougaonim slotovima i sistemskim rupama. Ovo stvara dodatne mogućnosti za stezanje i pričvršćivanje kako na površini stola tako i na kratkim stranama radnog stola.

Različiti klizni blokovi u kombinaciji sa steznim čaurama stvaraju beskrajne mogućnosti pričvršćivanja za komponente svih vrsta. Preporučujemo naš radni sto sa aluminijumskim stolnim profilima za sve montažne radove i sve materijale.

Vaše prednosti

- ✓ profili stolova se mogu pojedinačno zameniti
- ✓ odobrene rupe Siegmund sistema (Ø 16 mm)
- ✓ dodatne opcije stezanja u šestougaonom slotu
- ✓ klizni blokovi sa M5 ili M6 navojem
- ✓ naša preporuka za montažu ili stolariju

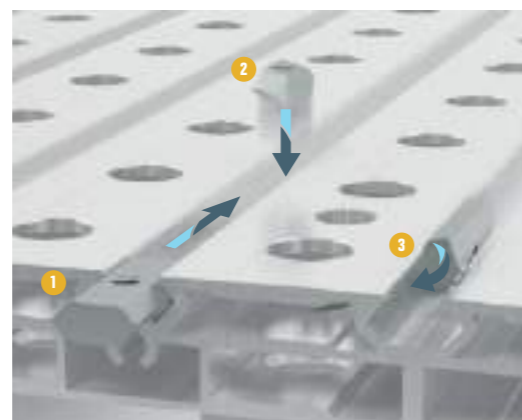
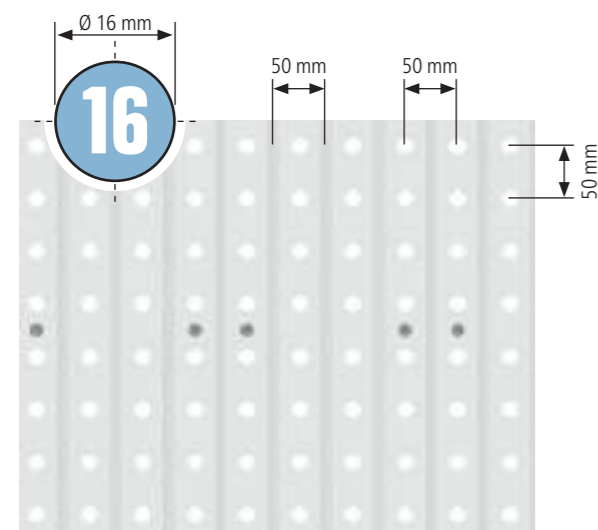
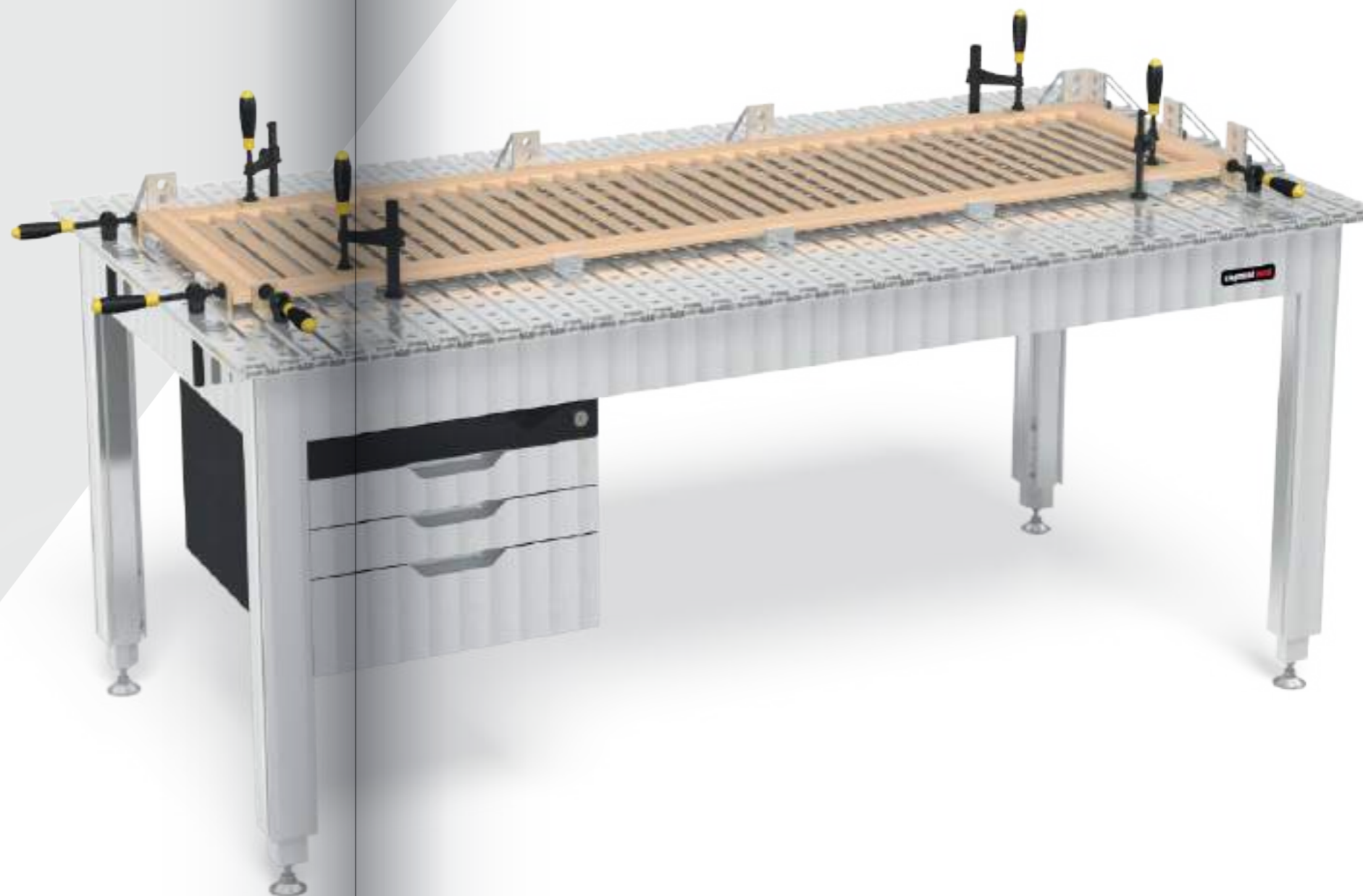

Razni klizni blokovi

Svi klizni blokovi su opremljeni navojem za pričvršćivanje komponenti. U zavisnosti od oblika, klizni blokovi se mogu ubaciti u slot sa strane ili odozgo.



- 1 Klizni blok HX8 sa kuglom
- 2 Klizni blok HX8 rotirajući
- 3 Klizni blok HX8 umetljiv sa kuglom

[www.siegmund.com/
F-workbench](http://www.siegmund.com/F-workbench)



NEW NAPRAVITE SVOJ INDIVIDUALNI RADNI STO

Proširivanje radne površine proširenjima

Bez obzira koliko je velika radna površina, na kraju uvek može biti malo veća. Sa našim proširivačima možete lako da proširite radnu površinu svog radnog stola, bilo da se radi o odlaganju alata, za veće radne komade ili za veću fleksibilnost i udobnost rada.

Proširivač se može lako montirati u šestougaoni preoz osnovnog okvira radnog stola u samo nekoliko koraka.



[www.siegmond.com/
F-workbench](http://www.siegmond.com/F-workbench)



**Vaša radionica.
Vaš projekat.
Vaš radni sto.**



Integracija vaših mašina sa mašinskim stolovima

Sa našim mašinskim stolovima možete bezbedno da pričvrstite svoje stacionarne mašine na Siegmond radni sto, tako da su spremne za upotrebu u bilo kom trenutku. Bilo da se radi o bušilici, testeru ili glodalici, slobodno pokretni klizni blokovi u heksagonalnom slotu aluminijumskih profila stola prilagodavaju se montažnim rupama vaših mašina.

Kreirajte sopstveno radno okruženje koje vam savršeno odgovara!

SIEGMUND WORKSTATION: SLEDEĆA GENERACIJA

Siegmondova Workstation porodica proizvoda je porasla: Sada možete birati između tri veličine okvira radne stanice. Nudimo i zidove za zatvaranje za naše radne stanice.

Sa Siegmund radnom stanicom dobijate jeftino radno mesto na malom prostoru sa dosta prostora za skladištenje u uobičajenom Siegmund kvalitetu. Sav pribor je kompatibilan sa perforiranim pločama radne stanice, što Vam omogućava da izvršite sve vrste zavarivanja, stezanja ili montaže na njima. Bez obzira da li radite sa drvetom ili gradite i varite metalne konstrukcije, radna stanica je raznovrsna kao i Vaše ideje i zadaci.

- ✓ precizna radna površina
- ✓ čvrst okvir
- ✓ stabilne fioke
- ✓ svestran
- ✓ Individualno konfigurabilna
- ✓ različite veličine
- ✓ organizacija i prostor za skladištenje



Workstation 0806
Radna površina 800x600 mm



Workstation 1208
Radna površina 1200x800 mm



Workstation 1212
Radna površina 1200x1200 mm

Srce svakog radnog stola – radna ploča

Radna ploča mora izdržati visoka opterećenja. Za vas imamo posebne radne ploče prema potrebama – bilo da je za bušenje, zavarivanje, stezanje itd. U zavisnosti od verzije, perforirane ploče se izrađuju od čelika S355J2+N ili alatnog čelika X8.7, a plazmanitrirane su i premazane BAR-prevlakom.



[www.siegmund.com/
F-workstation](http://www.siegmund.com/F-workstation)



Baza – čvrst okvir

Čvrsti okvir pruža čvrstu osnovu čak i za izazovne zadatke kao što su sečenje, brušenje ili bušenje.



SVET WORKSTATION RADNIH STANCIA

NEW Workstation 1212

Velika radna površina sa maksimalnim prostorom za aparat za zavarivanje i alat.

- ✓ Police i fiokse se mogu individualno konfigurirati
- ✓ Fiokse se mogu postaviti sa leve i desne strane
- ✓ 40% više prostora za skladištenje
- ✓ Opciono sa točkicama
- ✓ Maksimalna nosivost: osnovna ploča 1000 kg (bez ploče) / Točak 400 kg (bez ploče)

Radna površina 1200x1200 mm

16	X8.7	N	BAR	🔧	🔧	🔧
22	750	N	BAR	🔧	🔧	🔧
28	X8.7	N	BAR	🔧	🔧	🔧



Povezivanjem više radnih stanica možete kreirati još veće radne prostore.

UPDATE Workstation 1208

Svestrani uređaj u svakoj radionici sa puno prostora za skladištenje.

- ✓ Police i fiokse se mogu individualno konfigurirati
- ✓ Fiokse se mogu postaviti sa leve i desne strane
- ✓ Opciono sa točkicama
- ✓ Opciono zatvoreno i zaključano
- ✓ Maksimalna nosivost: osnovna ploča 1000 kg (bez ploče) / Točak 400 kg (bez ploče)

Radna površina 1200x800 mm

16	X8.7	N	BAR	🔧	🔧	🔧
22	750	N	BAR	🔧	🔧	🔧
28	X8.7	N	BAR	🔧	🔧	🔧



Slobodno proširiv:
Workstation 0806
Workstation 1208
2x 160408.N
4x 160528

NEW Workstation 0806

Kao mala radna stanica za pripremu rada ili kao dodatni sto za radnu stanicu (Workstation) 1208.

- ✓ Police i fiokse se mogu individualno konfigurirati
- ✓ Maksimalna nosivost: osnovna ploča 400 kg (bez ploče)

Radna površina 800x600 mm

16	X8.7	N	BAR	🔧	🔧	🔧
----	------	---	-----	---	---	---



www.siegmond.com/
F-workstation

NOVI ŠINSKI SISTEM

Sa našim standardnim šinskim sistemom, radite sa samo jednim spojnim ramom sa istom širinom koloseka, bez obzira na veličinu stola koju odaberete.

- ✓ ravnomerna širina koloseka
- ✓ 3 veličine stola
- ✓ 1 spojni ram u dve radne visine
- ✓ Očvrsnute i od rđe zaštićene šine
- ✓ kretanje po šini bez napora
- ✓ može se brzo isporučiti jer su svi artikli standardno na zalihama
- ✓ nadpodna i podna instalacija je moguća
- ✓ strukturirani radni prostor omogućava dosta mogućnosti stezanja



[www.siegmund.com/
F-railsystem](http://www.siegmund.com/F-railsystem)



120



Očvrsnute i od rđe zaštićene šine

Temeljne šine sa integrisanom okruglom šinom su izradene od visokokvalitetnog čelika S355J2+N, a zatim su plazmanitrirane. Ovaj proces ne samo da daje šinama izuzetnu tvrdoću i izdržljivost, već ih i pouzdano štiti od rđe.



UČINKOVITO I SIGURNO RUČNO LASERSKO ZAVARIVANJE

Siegmond Ćelija za lasersko zavarivanje

Ručno lasersko zavarivanje brzo je postalo važan deo tehnologije zavarivanja. Da bi ispunio povećane bezbednosne zahteve ručnog laserskog zavarivanja, Siegmund je razvio pogodnu ćeliju za svoje stolove za zavarivanje.

Laserska ćelija za zavarivanje obezbeđuje obaveznu zaštitu od raspršenog zračenja i refleksije za okolne ljude i predmete. Ćelija za lasersko zavarivanje takođe smanjuje smetnje izazvane spoljnim faktorima kao što su protok vazduha ili čestice prljavštine. Ako je potrebno, ćelija za lasersko zavarivanje može biti opremljena i krovom.



250



Radite bezbedno sa uređajima za lasersko zavarivanje

- ✓ Individualno konfigurabilna
- ✓ proširiva u bilo koje vreme
- ✓ Zaštita od raspršenog zračenja i refleksije
- ✓ Redukcija spoljnih ometajućih faktora
- ✓ Poboljšanje kvaliteta zavarivanja

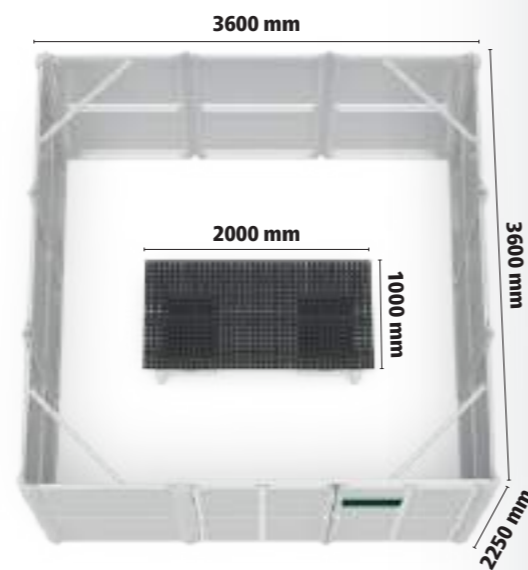

2250 mm

3600 mm

3600 mm

2000 mm

1000 mm

2250 mm



Pokazna slika! Tokom procesa zavarivanja vrata moraju biti zatvorena.



[www.siegmund.com/
F-laser-cell](http://www.siegmund.com/F-laser-cell)

Vaše prednosti

- 1 Bočni zidovi**
 - neprozirni
- 2 Vrata**
 - položaj vrata odgovarajuće konfigurisan
 - sa ekranom za zavarivanje
- 3 Siegmund zavarivački stolovi i radni stolovi**
 - Radna osnova je Siegmund zavarivački sto ili Siegmund radni sto
 - kompatibilan sa svim sistemima
 - dostupne različite veličine ćelija i stolova
- 4 LED indikator napretka**
 - indikator signala u zelenoj / crvenoj boji
 - na desnom i levom uglu profila
 - integriše ih kupac
- 5 Profili**
 - ćelija iz Siegmund modularnog sistema aluminijumskih profila
 - sa dodatnim ivicama za bočne zidove
- 6 Krov**
 - priključak dostupan za sistem za usisavanje dima (Ø 200 mm)
 - nadogradnja je moguća u bilo koje vreme

VAŠ POČETAK U AUTOMATIZACIJI I SERIJSKOJ PROIZVODNJI

Iskoristite prednosti Siegmund ćelije za zavarivanje:

- ✓ konfigurisan i proširen za svaku specifičnu aplikaciju
- ✓ kompatibilan sa svim vrstama robota i kobota
- ✓ ekskluzivni dizajn ćelije Siegmund
- ✓ niske početne troškove i visoku efikasnost
- ✓ kompaktni dizajn
- ✓ visok bezbednosni standard
- ✓ brzo pokretanje



208

Kompatibilnost sa standardnim Siegmund stolovima za zavarivanje

Zavarivačka ćelija je takođe dostupna sa standardnim Siegmund stolovima za zavarivanje (2000x1000 mm, 2400x1200 mm, 3000x1500 mm) uz doplatu. Kod standardnih Siegmund stolova za zavarivanje preporučujemo da delove rupa za bušenje zatvorite poklopcima (Br. art. 160238.10 i 280238.10) kako biste izbegli neželjenu cirkulaciju vazduha tokom zavarivanja. Za više informacija kontaktirajte našu prodajnu službu u bilo kom trenutku.



Standardni model: na lageru
Posebna oprema: Vreme isporuke približno 6 nedelja



www.siegmund.com/
F-cell



reddot winner 2023
industrial design



Ćelija za zavarivanje 2400
Black Edition

Majstorska kombinacija: Siegmund ćelija za zavarivanje, sistem stezanja nulte tačke, perforirane ploče i novi sistem stezanja

- ✓ Male i velike serije učvršćenja bez napora kreirane sa Siegmund steznim sistemom
- ✓ Ponovljeni i ponovo korišćeni elementi mogu ostati na perforiranoj ploči
- ✓ Zamenite pripremljenu perforiranu ploču brzo i precizno pomoću sistema stezanja nulte tačke
- ✓ Započnite proces zavarivanja robota
- ✓ Zaštita korisnika od prskanja zavara i zračenja



VAŠA INDIVIDUALNA ZAVARIVAČKA ČELIJA

Konfigurirajte ćeliju za zavarivanje tako da odgovara vašem Siegmund stolu za zavarivanje. Sva vrata i zidovi se mogu postaviti po želji.

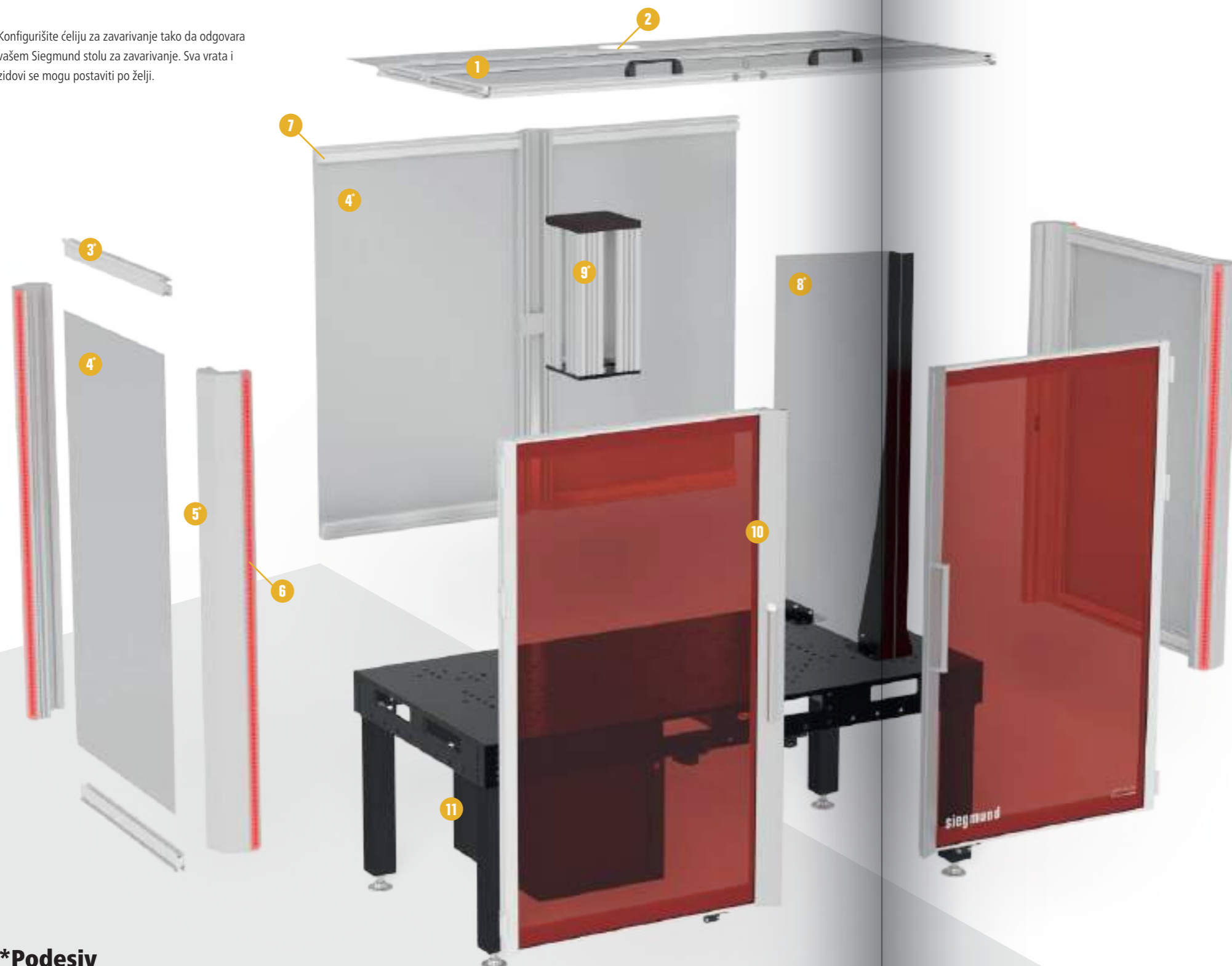

*Podesiv

Označene komponente Siegmund ćelije za zavarivanje mogu se individualno podešavati. Kontaktirajte nas lično.

- 1 Krov**
 - prednja vrata sa šarkama
 - ručno otvaranje za pristup
 - pristup dizalici za utovar
- 2 Oduška**
 - priključak dostupan za sistem za usisavanje dima
- 3 Profili**
 - ćelija iz Siegmund modularnog sistema aluminijumskih profila
 - sa dodatnim ivicama za bočne zidove
- 4 Bočni zid / Zadnji panel**
 - zaštita od prskanja zavara
 - neprozirna aluminijumska kompozitna ploča
 - alternativno vrata ili ekrani za zavarivanje prema ISO 25980
- 5 Ugaoni profil**
 - fiksni bočni zidovi i vrata
 - visoka stabilnost
 - standardna visina unutar ćelije pribl. 1300 mm
 - Podešavanje visine ćelije moguće na zahtev
- 6 LED indikator napretka**
 - indikator signala u zelenoj / crvenoj boji
 - na desnom i levom uglu profila
 - da se uskladi sa robotom i izvorom energije za zavarivanje od strane kupca
- 7 Unutrašnje osvetljenje**
 - opciono
- 8 Pregradni zid**
 - Aluminijumska kompozitna ploča
 - razdvajanje ćelije za dva operatera
 - Pregradni zid kupac mora prilagoditi robotu
- 9 Konzola**
 - individualno podešavanje visine
 - povišen položaj kobot / robota
 - Aluminijumski profili sa tvrdom papirnom pločom za električnu izolaciju
 - individualno prilagodavanje šemi bušenja kobot / robota
- 10 Vrata**
 - ekran za zavarivanje prema ISO 25980
 - položaj vrata odgovarajuće konfigurisan
- 11 Podtabela kutija za ćeliju za zavarivanje**
 - bezbedno čuvanje pneumatskog uređaja za sistem stezanja nulte tačke

NEW MALI ZAHTEVANI PROSTOR, VELIKI UTICAJ

Siegmond stezne kandže: Naša preporuka za robotsko zavarivanje

Stezne kandže se odlikuju svojim fleksibilnim opsegom stezanja, što omogućava lako i sigurno pričvršćivanje predmeta različitih veličina. Takođe su pogodni za stezanje ravnih struktura. Zahvaljujući svojoj maloj konturi interferencije, oni stvaraju idealne uslove za rad, posebno kada se koriste u automatizaciji i kada se koriste roboti.

- ✓ kontura niske interferencije
- ✓ preporučuje se za robotsko zavarivanje
- ✓ fleksibilan opseg stezanja
- ✓ pouzdano i precizno fiksiranje radnih predmeta
- ✓ brz i lak rad
- ✓ idealno za ravne komponente

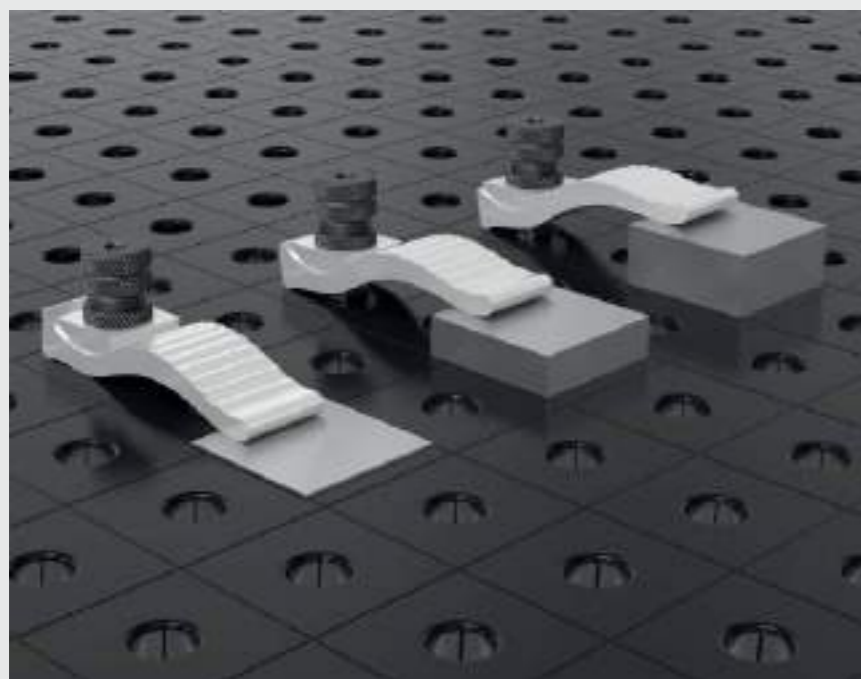

**Siegmond stezne kandže:
Idealni uslovi u automatizaciji
zahvaljujući maloj konturi
interferencije**



[www.siegmond.com/
F-clampingsystem](http://www.siegmond.com/F-clampingsystem)

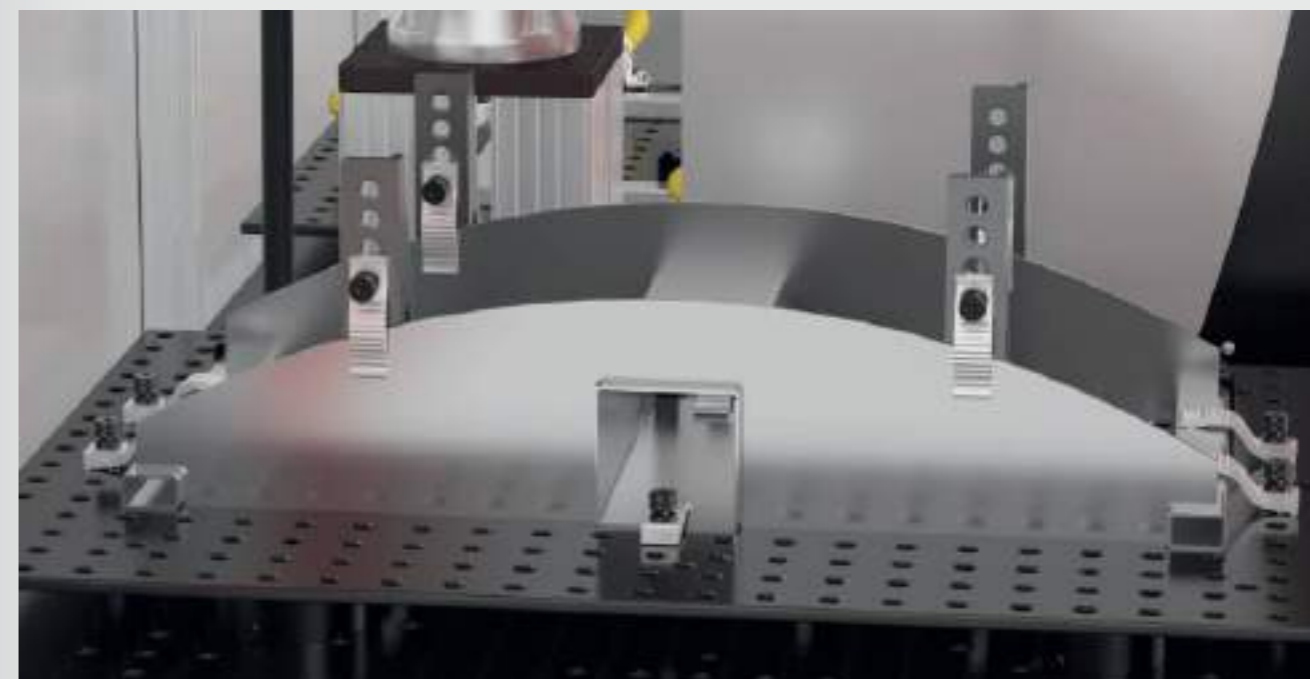

SAVRŠENA INTERAKCIJA ZA VAŠU SERIJSKU PROIZVODNJU

Sistem stezanja nulte tačke: Razmenite brzo

Sa Siegmundovim sistemom stezanja nulte tačke možete nadograditi svoj sto za zavarivanje na efikasno radno mesto sa velikom preciznošću ponavljanja u serijskoj proizvodnji. U isto vreme štedite vreme prilikom podešavanja, obezbeđujete konstantan kvalitet i takođe povećavate radno opterećenje vašeg robota za zavarivanje. Automatizujte svoje radno mesto odmah! Prebacite se između ponavljajućih uređaja u samo nekoliko jednostavnih koraka. Zbog toga, ostavite svoj uređaj na perforiranoj ploči i jednostavno ga zamenite za novi uređaj na drugoj perforiranoj ploči.

Moduli sistema stezanja nulte tačke su centrirani i pričvršćeni u bušotini stola za zavarivanje. Perforirana ploča se pričvršćuje pomoću steznih vijaka preko sistema stezanja nulte tačke.

- ✓ Maksimalna vertikalna sila držanja 2 kN po modulu
- ✓ Nuliranje sa visokom preciznošću
- ✓ Brzo se prebacite između ponavljajućih događaja
- ✓ Minimiziranje neproduktivnog vremena zavarivanja
- ✓ Pogodno za upotrebu sa i bez robota za zavarivanje
- ✓ Veoma dobra tačnost ponavljanja

084 142 212



[www.siegmund.com/
F-zero-point](http://www.siegmund.com/F-zero-point)

Sistem stezanja: Kreirajte pojedinačni sistem fiksatora u samo nekoliko koraka.

U kombinaciji sa novim sistemom stezanja, uređaji za zavarivanje koji se ponavljaju mogu se proizvoditi sa visokom preciznošću i malim vremenom zastoja. Ako program robota već postoji, imate koristi od minimalnog vremena podešavanja vašeg uređaja.

- ✓ Sami napravite svoje elemente
- ✓ Laka kombinacija sa šablonima
- ✓ Modularni sistem za maksimalnu fleksibilnost
- ✓ Aluminijski profil dostupan u fiksnim dužinama i kao rešetke



[www.siegmund.com/
F-clampingsystem](http://www.siegmund.com/F-clampingsystem)

086 144 214

LAKE DO TEŠKE KONSTRUKCIJE

Naš najveći sistem je idealan za lake do teške radne predmete zbog svoje visoke otpornosti i rigidnosti. Čvrsti uređaji za stezanje takođe održavaju velike komponente u obliku i sprečavaju izobličenje prilikom zavarivanja pojedinačnih sklopova.

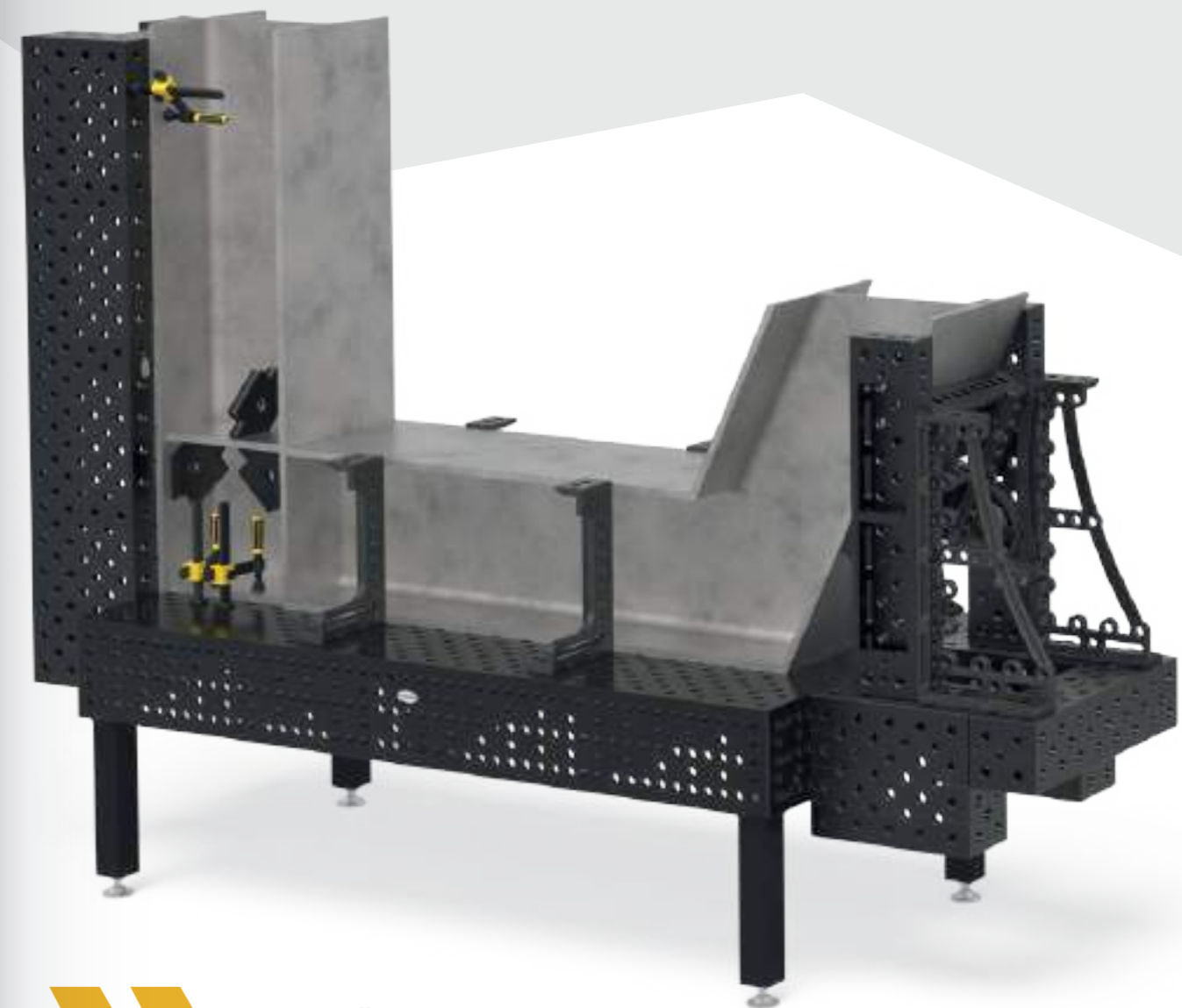

Preporučeno opterećenje do 6000 kg
maks. 2000 kg po nozi osnovna oprema
maks. 3000 kg po nozi osnovna oprema PLUS

Basic 750

- Kvalitet čelika S355J2+N
- Debljina materijala približno 24,5 – 27 mm
- Otvori Ø 28 mm, Površinski otvori u 100x100 mm rešetki
- Na svakih 200 mm sa sve četiri strane navoj M12
- uključuje noge standardne opreme



Mere stola	Noga	Težina			
1200 x 1200 mm	4	354 kg	1.398 €	4-281015	•
1500 x 1000 mm	4	370 kg	1.417 €	4-281035	•
2000 x 1000 mm	4	475 kg	1.820 €	4-281020	•
2000 x 1200 mm	4	569 kg	2.059 €	4-281060	•
2400 x 1200 mm	6	697 kg	2.317 €	4-281030	•
3000 x 1500 mm	6	1043 kg	3.202 €	4-281040	•



Težina = Sto + Paleta + Noga - osnovna verzija
 Maksimalno preporučeno statičko opterećenje sa 4 noge 2000 kg sa ravnomernom raspodelom opterećenja. (Podaci su samo za noge sa standardnom opremom)
 Bez plazmanitracije. Nezaštićen protiv rđe, ogrebotina i varilačkih prskotina. Zaštita od varilačkih prskotina je moguća samo uz pomoć spreja.



www.siegmund.com/
 F-tablebasic75028

Noge za sto



	Standardna oprema	Podesiva visina	Točak sa kočnicom	Podesiva visina, točak sa kočnicom	Ankerisanje
	161856	4-160877.XX	4-161855.XX	4-160879.XX	4-160874.XX
Opterećenje po stopi	1000 kg	1000 kg	200 kg	200 kg	1000 kg
Visina noge	815 mm	550 – 950 mm	815 mm	600 – 900 mm	815 mm
Vernier podešavanje	50 mm	40 mm	30 mm	30 mm	50 mm
Dodatni troškovi po nozi	uključujući	55 €	62 €	92 €	53 €

Radna visina = visina noge stola + visina bočnog dela stola
 Navedene nosivosti se odnose na statičko opterećenje. Napomena točak: Se ne preporučuje za zavarivačke stolove sa 6 nogu. Zbog rizika od prevrtanja, nije dozvoljeno za stolove 1200x800 mm.

Osnovni set



	280604	280511	280420.N	280110.N	280162.N
1	4-281200	4x	8x	6x	2x
2	4-281300	8x	12x	8x	4x
3	4-281400	10x	18x	10x	6x

Basic 8.7

- Očvrsnuti alatni čelik X8.7, plazmanitriran sa BAR-prevlakom
- Debljina materijala približno 24,5 – 27 mm
- Otvori Ø 28 mm, Površinski otvori u dijagonalnoj mreži
- Na svakih 200 mm sa sve četiri strane navoj M12
- uključuje noge standardne opreme



Mere stola	Noga	Težina			
1000 x 1000 mm	4	236 kg	1.381 €	4-281010.XD7	•
1200 x 800 mm	4	229 kg	1.375 €	4-281025.XD7	•
1200 x 1200 mm	4	325 kg	1.670 €	4-281015.XD7	•
1500 x 1000 mm	4	340 kg	1.681 €	4-281035.XD7	•
2000 x 1000 mm	5	442 kg	2.170 €	4-281020.XD7	•
2000 x 1200 mm	5	527 kg	2.458 €	4-281060.XD7	•
2400 x 1200 mm	6	636 kg	2.777 €	4-281030.XD7	•
3000 x 1500 mm	6	948 kg	3.847 €	4-281040.XD7	•



Težina = Sto + Paleta + Noga - osnovna verzija
 Maksimalno preporučeno statičko opterećenje sa 4 noge 2000 kg sa ravnomernom raspodelom opterećenja. (Podaci su samo za noge sa standardnom opremom)



www.siegmund.com/
 F-tablebasicX728



	280543	160415	284050.Set	283999	
	8x	8x		1x	1.149 € •
	8x	8x	2x	1x	1.735 € •
	8x	8x	4x	1x	3.070 € •

Professional 750

- Kvalitet čelika S355J2+N, plazmanitriran sa BAR-prevlakom
- Debljina materijala približno 24,5 – 27 mm
- Otvori Ø 28 mm, Površinski otvori u 100x100 mm rešetki
- Visina strane stola 200 mm, Rastojanje od stranice stola 50 mm
- uključuje noge standardne opreme



Mere stola	Noga	Težina			
1000 x 1000 mm	4	416 kg	2.321 €	4-280010.P	•
1200 x 800 mm	4	408 kg	2.315 €	4-280025.P	•
1200 x 1200 mm	4	544 kg	3.137 €	4-280015.P	•
1500 x 1000 mm	4	577 kg	3.226 €	4-280035.P	•
1500 x 1500 mm	4	801 kg	4.288 €	4-280050.P	•
2000 x 1000 mm	4	730 kg	3.823 €	4-280020.P	•
2000 x 1200 mm	4	843 kg	4.376 €	4-280060.P	•
2000 x 2000 mm	4	1299 kg	6.763 €	4-280045.P	•
2400 x 1200 mm	4	986 kg	4.925 €	4-280030.P	•
3000 x 1500 mm	6	1517 kg	7.223 €	4-280040.P	•
4000 x 2000 mm	8	2501 kg	10.994 €	4-280055.P	•

Težina = Sto + Paleta + Noga - osnovna verzija
 Maksimalno preporučeno statičko opterećenje sa 4 noge 4000 kg sa ravnomernom raspodelom opterećenja. (Podaci su samo za noge sa standardnom opremom)
 Svi stolovi su dostupni po porudžbini bez plazma nitridinga ili dijagonalne mreže: www.siegmund.com/F-table75028



[www.siegmund.com/
F-table75028](http://www.siegmund.com/F-table75028)



Noge za sto



	Standardna oprema	Standardna oprema	Podesiva visina	Podesiva visina	Točak sa kočnicom	Podesiva visina, točak sa kočnicom	Ankerisanje	Ankerisanje
	280858.X	280857.X	4-280878.XX	4-280877.XX	4-280876.XX	4-280879.XX	4-280874.XX	4-280875.XX
Opterećenje po stopi	2000 kg	2000 kg	2000 kg	2000 kg	800 kg	800 kg	2000 kg	2000 kg
Visina noge	650 mm	750 mm	450 – 700 mm	550 – 900 mm	650 mm	550 – 750 mm	650 mm	750 mm
Vernier podešavanje	50 mm	50 mm	50 mm	50 mm	20 mm	20 mm	50 mm	50 mm
Dodatni troškovi po nozi	uključujući	Alternativno	78 €	80 €	101 €	131 €	53 €	53 €

Radna visina = visina noge stola + visina bočnog dela stola
 Navedene nosivosti se odnose na statičko opterećenje. Napomena točak: Se ne preporučuje za zavarivačke stolove sa 6 ili 8 nogu.

Setovi



	280610.N	280630.N	280648.1.N	280511	280740	280410.N	280420.N	280430.N
1	4-283100	4x	2x	2x	12x	4x	4x	
2	4-283200	6x	4x	4x	18x	4x	6x	
3	4-283300	10x	6x	4x	24x	4x	8x	
4	4-283400	14x	10x	6x	30x	8x	10x	4x
5	4-283500	14x	10x	8x	36x	8x	12x	4x

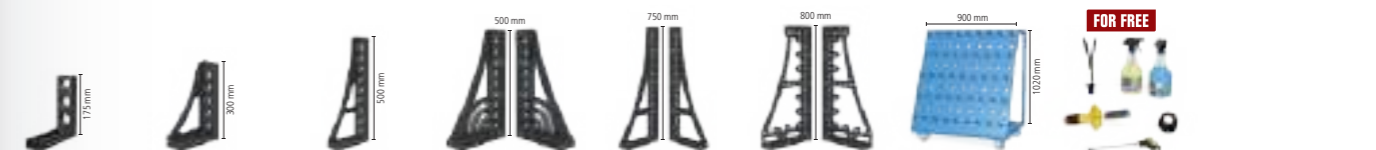

	280110.N	280152.N	280162.N	280164+65.N	280166+67.N	280144+46.N	280910	283999	
	2x	2x						1x	1.842 € •
	4x	2x	2x					1x	3.250 € •
	6x	2x	2x		1x			1x	4.690 € •
	8x	2x	2x	1x	1x		1x	1x	7.377 € •
	12x	2x	2x	1x	1x	1x	1x	1x	8.998 € •

Professional Extreme 8.7

- Očvrsnuti alatni čelik X8.7, plazmanitriran sa BAR-prevlakom
- Debljina materijala približno 24,5 – 27 mm
- Otvori Ø 28 mm, Površinski otvori u dijagonalnoj mreži
- Visina strane stola 200 mm, Otvori na bočnoj strani stola su sa dijagonalnim rasterom
- Bočna ploča stola izrađena od visokokvalitetnog čelika S355J2+N
- uključuje noge standardne opreme



Mere stola	Noga	Težina			
1000 x 1000 mm	4	400 kg	2.898 €	4-280010.XD7D	•
1200 x 800 mm	4	392 kg	2.891 €	4-280025.XD7D	•
1200 x 1200 mm	4	521 kg	3.703 €	4-280015.XD7D	•
1500 x 1000 mm	4	554 kg	3.982 €	4-280035.XD7D	•
1500 x 1500 mm	4	767 kg	5.231 €	4-280050.XD7D	•
2000 x 1000 mm	4	699 kg	4.724 €	4-280020.XD7D	•
2000 x 1200 mm	4	806 kg	5.331 €	4-280060.XD7D	•
2000 x 2000 mm	4	1240 kg	8.137 €	4-280045.XD7D	•
2400 x 1200 mm	4	947 kg	6.039 €	4-280030.XD7D	•
3000 x 1500 mm	6	1425 kg	8.666 €	4-280040.XD7D	•
4000 x 2000 mm	8	2384 kg	13.463 €	4-280055.XD7D	•
4800 x 2400 mm	11	3275 kg	19.422 €	4-280065.XD7D	○



www.siegmund.com/
F-tableX728

Težina = Sto + Paleta + Noga - osnovna verzija
Maksimalno preporučeno statičko opterećenje sa 4 noge 4000 kg sa ravnomernom raspodelom opterećenja. (Podaci su samo za noge sa standardnom opremom)
Svi stolovi su dostupni po porudžbini bez plazma nitridinga ili sa mrežom od 100x100 mm: www.siegmund.com/F-tableX728

Noge za sto



	Standardna oprema	Standardna oprema	Podesiva visina	Podesiva visina	Točak sa kočnicom	Podesiva visina, točak sa kočnicom	Ankerisanje	Ankerisanje
	280858.X	280857.X	4-280878.XX	4-280877.XX	4-280876.XX	4-280879.XX	4-280874.XX	4-280875.XX
Opterećenje po stopi	2000 kg	2000 kg	2000 kg	2000 kg	800 kg	800 kg	2000 kg	2000 kg
Visina noge	650 mm	750 mm	450 – 700 mm	550 – 900 mm	650 mm	550 – 750 mm	650 mm	750 mm
Vernier podešavanje	50 mm	50 mm	50 mm	50 mm	20 mm	20 mm	50 mm	50 mm
Dodatni troškovi po nozi	uključujući	Alternativno	78 €	80 €	101 €	131 €	53 €	53 €

Radna visina = visina noge stola + visina bočnog dela stola
Navedene nosivosti se odnose na statičko opterećenje. Napomena točak: Se ne preporučuje za zavarivačke stolove sa 6 ili 8 nogu.

Setovi



	280610.N	280630.N	280648.1.N	280511	280740	280410.N	280420.N	280430.N
1	4-283100	4x	2x	2x	12x	4x	4x	
2	4-283200	6x	4x	4x	18x	4x	6x	
3	4-283300	10x	6x	4x	24x	4x	8x	
4	4-283400	14x	10x	6x	30x	8x	10x	4x
5	4-283500	14x	10x	8x	36x	8x	12x	4x

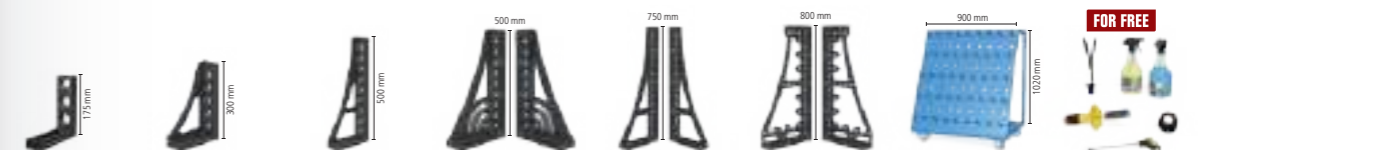
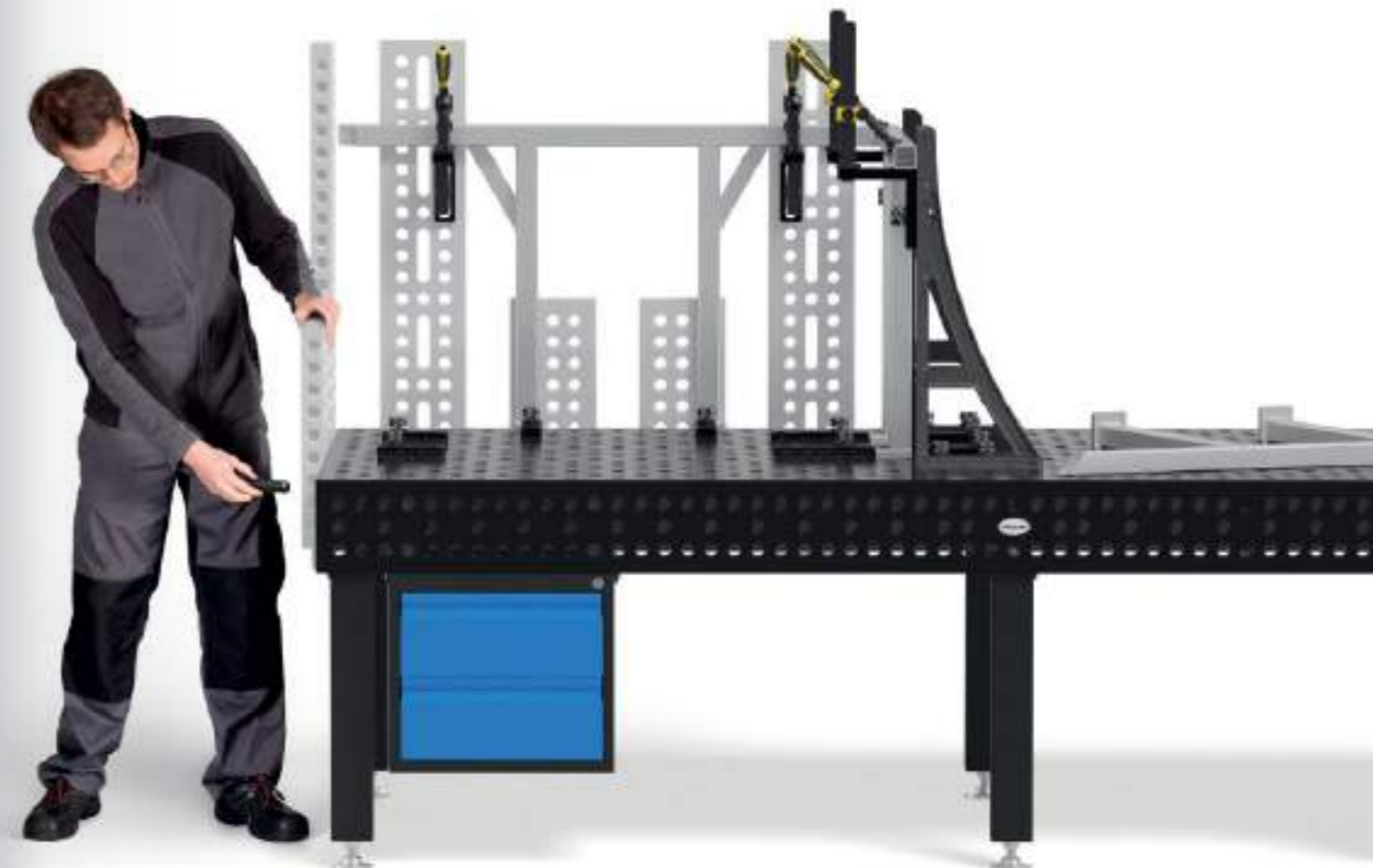

	280110.N	280152.N	280162.N	280164+65.N	280166+67.N	280144+46.N	280910	283999	
	2x	2x	2x					1x	1.842 € •
	4x	2x	2x					1x	3.250 € •
	6x	2x	2x		1x			1x	4.690 € •
	8x	2x	2x	1x	1x		1x	1x	7.377 € •
	12x	2x	2x	1x	1x	1x	1x	1x	8.998 € •

Professional Extreme 8.8 PLUS

- Kaljeni čelični alat X8.8, plazma nitridirani i BAR-obloženi
- Debljina materijala približno 24,5 – 27 mm
- Otvori Ø 28 mm, Površinski otvori u dijagonalnoj mreži
- Visina strane stola 300 mm, Rupe na strani stola 3 reda sa razmakom od 50 mm, 2 reda sa razmakom od 100 mm
- Bočna ploča stola izrađena od visokokvalitetnog čelika S355J2+N
- uključuje noge standardne opreme



Mere stola	Noga	Težina			
1200 x 1200 mm	4	612 kg	4.124 €	4-280015.XD8PL	•
1500 x 1000 mm	4	655 kg	4.448 €	4-280035.XD8PL	•
1500 x 1500 mm	4	901 kg	5.809 €	4-280050.XD8PL	•
2000 x 1000 mm	4	826 kg	5.246 €	4-280020.XD8PL	•
2400 x 1200 mm	4	1102 kg	6.669 €	4-280030.XD8PL	•
3000 x 1500 mm	6	1656 kg	9.536 €	4-280040.XD8PL	•
4000 x 2000 mm	8	2746 kg	14.713 €	4-280055.XD8PL	•

Težina = Sto + Paleta + Noga - osnovna verzija
 Maksimalno preporučeno statičko opterećenje sa 4 noge 6000 kg sa ravnomernom raspodelom opterećenja. (Podaci su samo za noge sa standardnom opremom)
 Svi stolovi su dostupni po porudžbini bez plazma nitridinga: www.siegmund.com/F-tableX828plus



www.siegmund.com/
F-tableX828plus

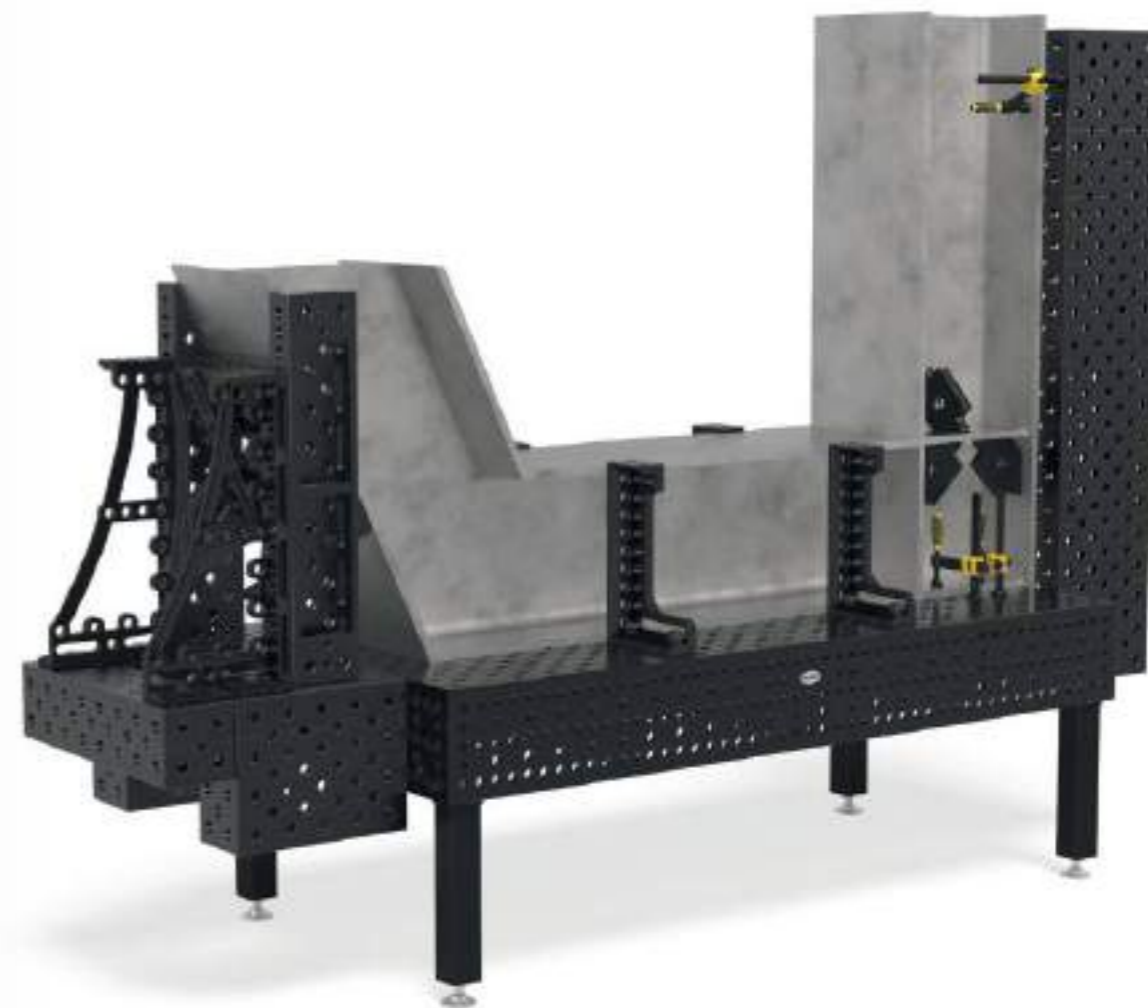

Noge za sto



	Standardna oprema	Standardna oprema	Podesiva visina	Podesiva visina	Točak sa kočnicom	Podesiva visina, točak sa kočnicom	Ankerisanje
	280853.X	280857.X	4-280878.XX	4-280877.XX	4-280860.XX	4-280879.XX	4-280872.XX
Opterećenje po stopi	3000 kg	2000 kg	2000 kg	2000 kg	800 kg	800 kg	3000 kg
Visina noge	550 mm	750 mm	450 – 700 mm	550 – 900 mm	550 mm	550 – 750 mm	550 mm
Vernier podešavanje	50 mm	50 mm	50 mm	50 mm	20 mm	20 mm	50 mm
Dodatni troškovi po nozi	uključujući	Alternativno	78 €	80 €	99 €	131 €	53 €

Radna visina = visina noge stola + visina bočnog dela stola
 Navedene nosivosti se odnose na statičko opterećenje. Napomena točak: Se ne preporučuje za zavarivačke stolove sa 6 ili 8 nogu.

Setovi



	280610.N	280630.N	280648.1.N	280511	280740	280410.N	280420.N	280430.N
1	4-283100	4x	2x	2x	12x	4x	4x	
2	4-283200	6x	4x	4x	18x	4x	6x	
3	4-283300	10x	6x	4x	24x	4x	8x	
4	4-283400	14x	10x	6x	30x	8x	10x	4x
5	4-283500	14x	10x	8x	36x	8x	12x	4x

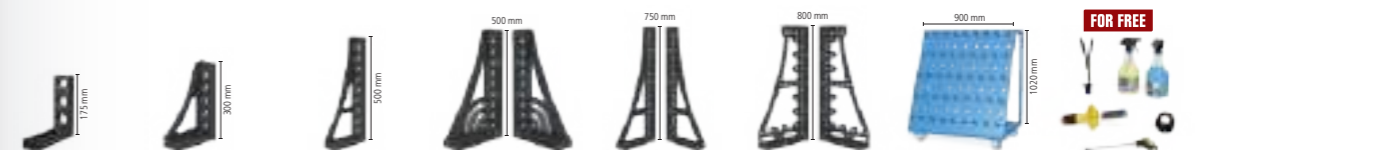

	280110.N	280152.N	280162.N	280164+65.N	280166+67.N	280144+46.N	280910	283999	
	2x	2x						1x	1.842 € •
	4x	2x	2x					1x	3.250 € •
	6x	2x	2x		1x			1x	4.690 € •
	8x	2x	2x	1x	1x		1x	1x	7.377 € •
	12x	2x	2x	1x	1x	1x	1x	1x	8.998 € •

PONUDA ZA GODIŠNJICU

28 X8.7 N BAR 100

Sto za zavarivanje Extreme 8.7 uklj. dodatnu opremu

- Očvrsnuti alatni čelik X8.7 + Plazmanitriranje
- Bočna ploča stola izrađena od visokokvalitetnog čelika S355J2+N + Plazmanitriranje
- Otvori Ø 28 mm
- Površinski otvori u dijagonalnoj mreži
- Debljina materijala približno 24,5 – 27 mm
- Visina strane stola 200 mm
- Otvori na bočnoj strani stola su sa dijagonalnim rasterom
- Uglovi, ivice i rupe zaobljeni
- Sa mernom trakom na površini
- Konstrukcija ojačana rebrima

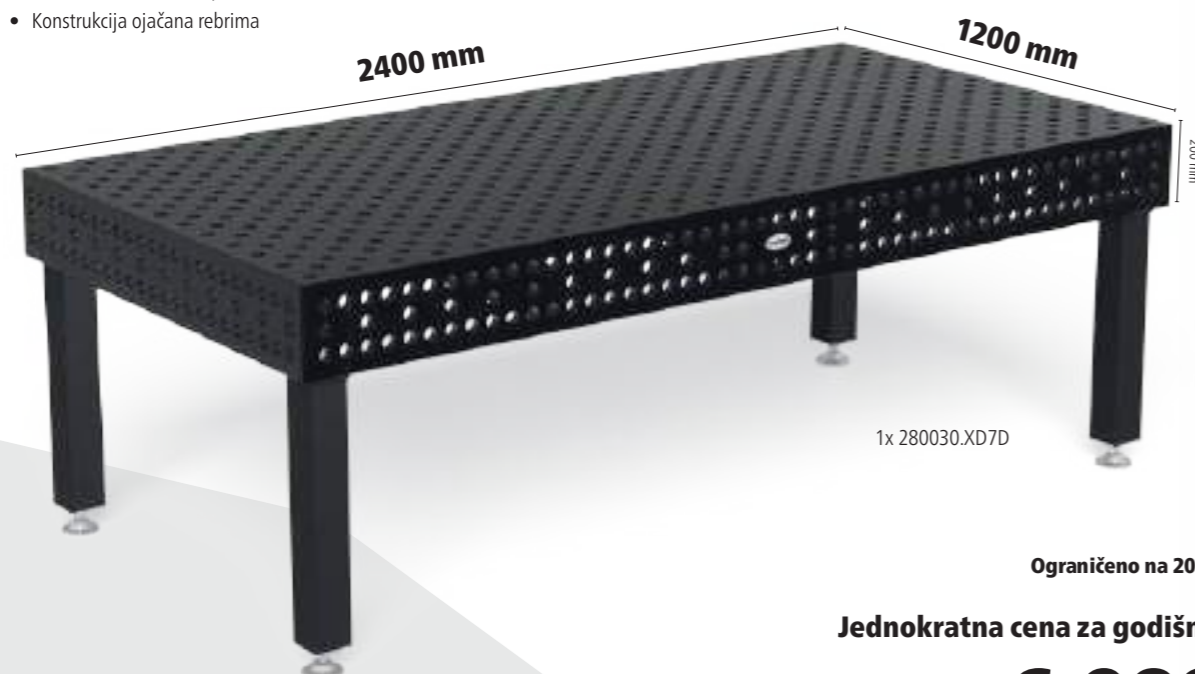

1x 280030.XD7D

Ograničeno na 200 komada.

Jednokratna cena za godišnjicu %

6.989 €

Umesto 9.300 €

4-280030.XD7D.JA

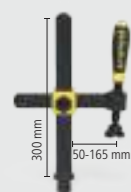

6x 280610.N



12x 280511



4x 280513



8x AP280529



4x AP280602.N



4x 280420.N

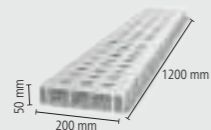

4x AR28014120.V



4x 280162.N



FOR FREE 1x 283999



Sto sa šestougaonim slotom

- Očvrsnuti alatni čelik X8.7, plazmanitriran sa BAR-prevlakom
- Debljina materijala približno 24,5 – 27 mm
- Šestougaoni slot duzine 100 mm
- Otvori Ø 28 mm, Površinski otvori u 100x100 mm rešetki
- Visina strane stola 200 mm, Otvori na bočnoj strani stola su sa dijagonalnim rasterom
- Bočna ploča stola izrađena od visokokvalitetnog čelika S355J2+N
- uključuje noge standardne opreme



Mere stola	Noga	Težina			
1200 x 1200 mm	4	500 kg	4.034 €	4-280015.HNK	•
1500 x 1000 mm	4	531 kg	4.308 €	4-280035.HNK	•
1500 x 1500 mm	4	734 kg	5.565 €	4-280050.HNK	•
2000 x 1000 mm	4	668 kg	5.174 €	4-280020.HNK	•
2400 x 1200 mm	6	920 kg	6.388 €	4-280030.HNK	•
3000 x 1500 mm	6	1356 kg	9.440 €	4-280040.HNK	•
4000 x 2000 mm	8	2262 kg	14.726 €	4-280055.HNK	•

Težina = Sto + Paleta + Noga - osnovna verzija
Maksimalno preporučeno statičko opterećenje sa 4 noge 4000 kg sa ravnomernom raspodelom opterećenja. (Podaci su samo za noge sa standardnom opremom)



www.siegmund.com/
F-hexagontable

Besplatno uz svaki sto sa šestougaonim slotom

- HN283999:
- 4x HN280547 Klizni blok 25 mm
- 4x 280546.4 Stezni cilindar



Noge za sto



	Standardna oprema	Standardna oprema	Podvisiva visina	Podvisiva visina	Točak sa kočnicom	Podvisiva visina, točak sa kočnicom	Ankerisanje	Ankerisanje
	280858.X	280857.X	4-280878.XX	4-280877.XX	4-280876.XX	4-280879.XX	4-280874.XX	4-280875.XX
Opterećenje po stopi	2000 kg	2000 kg	2000 kg	2000 kg	800 kg	800 kg	2000 kg	2000 kg
Visina noge	650 mm	750 mm	450 – 700 mm	550 – 900 mm	650 mm	550 – 750 mm	650 mm	750 mm
Vernier podešavanje	50 mm	50 mm	50 mm	50 mm	20 mm	20 mm	50 mm	50 mm
Dodatni troškovi po nozi	uključujući	Alternativno	78 €	80 €	101 €	131 €	53 €	53 €

Radna visina = visina noge stola + visina bočnog dela stola
Navedene nosivosti se odnose na statičko opterećenje. Napomena točak: Se ne preporučuje za zavarivačke stolove sa 6 ili 8 nogu.

Setovi



		280610.N	280630.N	280648.1.N	280511	280740	280410.N	280420.N	280430.N
1	4-283100	4x	2x	2x	12x		4x	4x	
2	4-283200	6x	4x	4x	18x	4x	6x	6x	
3	4-283300	10x	6x	4x	24x	4x	8x	8x	
4	4-283400	14x	10x	6x	30x	8x	10x	10x	4x
5	4-283500	14x	10x	8x	36x	8x	12x	12x	4x

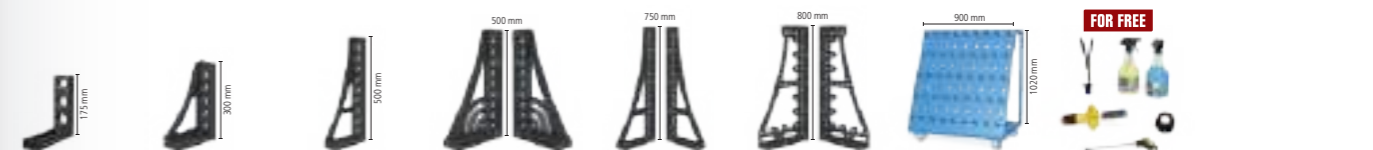

	280110.N	280152.N	280162.N	280164+65.N	280166+67.N	280144+46.N	280910	283999	
	2x	2x						1x	1.842 € •
	4x	2x	2x					1x	3.250 € •
	6x	2x	2x		1x			1x	4.690 € •
	8x	2x	2x	1x	1x		1x	1x	7.377 € •
	12x	2x	2x	1x	1x	1x	1x	1x	8.998 € •

Siegmond platforma za podizanje

- sa dva cilindra za podizanje
- visoka otpornost
- lako rukovanje
- masivne makaze i čelični valjci
- kontaktna traka štiti od gnječenja
- nadpodna i podna instalacija je moguća



Platforma za podizanje 2010
za sto od 2000x1000 mm, Ukupna visina kada se uvuče: 330 mm, Domet dizanja: 1100 mm, Vreme podizanja opterećenja: 45~55 sekundi, Sila 2,2 kW, Radni napon 400 V, Maksimalna nosivost: Osnovni okvir (bez stola) 4000 kg, uključ. izolacione ploče, Ponuda za godišnjicu: Vidi stranicu 72

16 22 28

	L (a)	B (b)	G	Specijalna ponuda
4-HB4020.1	1990 mm	990 mm	470 kg	4.250 € • Umesto 6.543 €

Platforma za podizanje 2012
za sto od 2000x1200 mm, Ukupna visina kada se uvuče: 330 mm, Domet dizanja: 1100 mm, Vreme podizanja opterećenja: 45~55 sekundi, Sila 2,2 kW, Radni napon 400 V, Maksimalna nosivost: Osnovni okvir (bez stola) 4000 kg, uključ. izolacione ploče

16 22 28

	L (a)	B (b)	G	
4-HB4060.1	1990 mm	1190 mm	490 kg	6.783 € •

Platforma za podizanje 2412
za sto od 2400x1200 mm, Ukupna visina kada se uvuče: 330 mm, Domet dizanja: 1100 mm, Vreme podizanja opterećenja: 45~55 sekundi, Sila 2,2 kW, Radni napon 400 V, Maksimalna nosivost: Osnovni okvir (bez stola) 4000 kg, uključ. izolacione ploče

16 22 28

	L (a)	B (b)	G	
4-HB4030.1	2390 mm	1190 mm	530 kg	7.249 € •

Platforma za podizanje 3015
za sto od 3000x1500 mm, Ukupna visina kada se uvuče: 430 mm, Domet dizanja: 650 mm, Vreme podizanja opterećenja: 35~45 sekundi, Sila 2,2 kW, Radni napon 400 V, Maksimalna nosivost: Osnovni okvir (bez stola) 6000 kg, uključ. izolacione ploče

16 22 28

	L (a)	B (b)	G	
4-HB4040.1	2990 mm	1490 mm	865 kg	11.209 € •

Platforma za podizanje 2010 sa stolom za zavarivanje

- uklj. sto za zavarivanje 2000x1000 mm i izolacione ploče
- Debljina materijala stona ploča približno 24,5 – 27 mm
- Dimenzije (D x Š): približno 1990x990 mm
- Težina (bez stola) približno 470 kg
- Ukupna visina kada se uvuče: 330 mm, Domet dizanja: 1100 mm
- Radna visina je ukupna visina plus bočna strana stola
- Maksimalna nosivost: Osnovni okvir (bez stola) 4000 kg
- Vreme podizanja opterećenja: 45~55 sekundi
- Sila 2,2 kW, Radni napon 400 V



Veličina Radna površina	Karakteristike Radna površina	G		
2000 x 1000 mm	28 750 N BAR	1166 kg	10.114 €	4-HB280020.P •
2000 x 1000 mm	28 XB.7 N BAR	1135 kg	11.015 €	4-HB280020.XD7D •
2000 x 1000 mm	28 XB.8 N BAR	1266 kg	11.537 €	4-HB280020.XD8PL •
2000 x 1000 mm	28 XB.7 N BAR	1104 kg	11.465 €	4-HB280020.HNK •

Platforma za podizanje 2012 sa stolom za zavarivanje

- uklj. sto za zavarivanje 2000x1200 mm i izolacione ploče
- Debljina materijala stona ploča približno 24,5 – 27 mm
- Dimenzije (D x Š): približno 1990x1190 mm
- Težina (bez stola) približno 490 kg
- Ukupna visina kada se uvuče: 330 mm, Domet dizanja: 1100 mm
- Radna visina je ukupna visina plus bočna strana stola
- Maksimalna nosivost: Osnovni okvir (bez stola) 4000 kg
- Vreme podizanja opterećenja: 45~55 sekundi
- Sila 2,2 kW, Radni napon 400 V



Veličina Radna površina	Karakteristike Radna površina	G		
2000 x 1200 mm	28 750 N BAR	1299 kg	10.907 €	4-HB280060.P •
2000 x 1200 mm	28 XB.7 N BAR	1262 kg	11.862 €	4-HB280060.XD7D •

Platforma za podizanje 2412 sa stolom za zavarivanje

- uklj. sto za zavarivanje 2400x1200 mm i izolacione ploče
- Debljina materijala stona ploča približno 24,5 – 27 mm
- Dimenzije (D x Š): približno 2390x1190 mm
- Težina (bez stola) približno 530 kg
- Ukupna visina kada se uvuče: 330 mm, Domet dizanja: 1100 mm
- Radna visina je ukupna visina plus bočna strana stola
- Maksimalna nosivost: Osnovni okvir (bez stola) 4000 kg
- Vreme podizanja opterećenja: 45~55 sekundi
- Sila 2,2 kW, Radni napon 400 V



Veličina Radna površina	Karakteristike Radna površina	G		
2400 x 1200 mm	28 750 N BAR	1482 kg	11.922 €	4-HB280030.P •
2400 x 1200 mm	28 XB.7 N BAR	1443 kg	13.036 €	4-HB280030.XD7D •
2400 x 1200 mm	28 XB.8 N BAR	1602 kg	13.666 €	4-HB280030.XD8PL •
2400 x 1200 mm	28 XB.7 N BAR	1399 kg	13.259 €	4-HB280030.HNK •

Platforma za podizanje 3015 sa stolom za zavarivanje

- uklj. sto za zavarivanje 3000x1500 mm i izolacione ploče
- Debljina materijala stona ploča približno 24,5 – 27 mm
- Dimenzije (D x Š): približno 2990x1490 mm
- Težina (bez stola) približno 865 kg
- Ukupna visina kada se uvuče: 430 mm, Domet dizanja: 650 mm
- Radna visina je ukupna visina plus bočna strana stola
- Maksimalna nosivost: Osnovni okvir (bez stola) 6000 kg
- Vreme podizanja opterećenja: 34~45 sekundi
- Sila 2,2 kW, Radni napon 400 V



Veličina Radna površina	Karakteristike Radna površina	G		
3000 x 1500 mm	28 750 N BAR	2331 kg	18.054 €	4-HB280040.P •
3000 x 1500 mm	28 XB.7 N BAR	2239 kg	19.497 €	4-HB280040.XD7D •
3000 x 1500 mm	28 XB.8 N BAR	2476 kg	20.367 €	4-HB280040.XD8PL •
3000 x 1500 mm	28 XB.7 N BAR	2170 kg	20.271 €	4-HB280040.HNK •



Više informacija i dodatne opreme za ove proizvode možete pronaći online.



www.siegmond.com/
F-h-lift

PONUDA ZA GODIŠNJICU

16 22 28

Platforma za podizanje 2010 za sto od 2000x1000 mm uključ. izolacione ploče

- za sto od 2000x1000 mm
- Ukupna visina kada se uvuče: 330 mm
- Domet dizanja: 1100 mm
- Vreme podizanja opterećenja: 45~55 sekundi
- Sila 2,2 kW
- Radni napon 400 V
- Maksimalna nosivost: Osnovni okvir (bez stola) 4000 kg
- uključ. izolacione ploče



1x HB4020.1

Vaše prednosti

- ✓ sa dva cilindra za podizanje
- ✓ visoka otpornost
- ✓ lako rukovanje
- ✓ masivne makaze i čelični valjci
- ✓ kontaktna traka štiti od gnječenja
- ✓ nadpodna i podna instalacija je moguća

Jednokratna cena za godišnjicu **%**

4.250 €

Umesto 6.543 €

4-HB4020.1



www.siegmund.com/
F-h-lifting



Top kvalitet svih komponenti

Siegmond olakšava Vaš rad sa platformama za podizanje specijalno dizajniranim za stolove za zavarivanje. Podizne platforme iz Siegmunda nude Vam sve poznate karakteristike i na taj način Vam omogućavaju efikasan i lak rad.

Izolaciona ploča

- za električnu izolaciju između stola za zavarivanje i platforme za podizanje
- štiti električnu platformu za podizanje
- uključeno u obim isporuke



Rotirajući sto sa podesivom visinom Stacionarni

- Dimenzije (D k Š): cca. 785x785 mm
- Težina (bez ploče): cca. 70 kg
- Radna visina između 780 mm i 1100 mm
- Zbog opasnosti od prevrtanja, preporučujemo isključivo sledeće veličine
- Kompatibilan je samo sa određenim radnim površinama (posebna mesta za pričvršćivanje na radnoj ploči)
- Maksimalna nosivost: Osnovni okvir (bez ploče) 1000 kg



Velikina Radna površina	Karakteristike Radna površina	MS (d)	G			
1000 x 1000 mm		25 mm	245 kg	2.156 €	2-DS281010.XD7	•
1200 x 800 mm		25 mm	238 kg	2.150 €	2-DS281025.XD7	•
1200 x 1200 mm		25 mm	321 kg	2.445 €	2-DS281015.XD7	•
1000 x 1000 mm		15 mm	179 kg	1.857 €	2-DS804024.XD7	•
1200 x 1200 mm		15 mm	226 kg	2.322 €	2-DS804034.XD7	•
1200 x 800 mm		15 mm	182 kg	1.855 €	2-DS804004.X7	•
Ø 1100 mm		15 mm	173 kg	2.109 €	2-DS804211.XD7	•

Debljina materijala 15 mm: Za stezanje vijcima 280511 potreban je Spacer 800653.1.N.

Rotirajući sto sa podesivom visinom Mobilan

- Dimenzije (D k Š): cca. 795x795 mm
- Težina (bez ploče): cca. 70 kg
- Radna visina između 780 mm i 1100 mm
- Zbog opasnosti od prevrtanja, preporučujemo isključivo sledeće veličine
- Kompatibilan je samo sa određenim radnim površinama (posebna mesta za pričvršćivanje na radnoj ploči)
- Maksimalna nosivost: Osnovni okvir (bez ploče) 1000 kg



Velikina Radna površina	Karakteristike Radna površina	MS (d)	G			
1000 x 1000 mm		25 mm	245 kg	2.285 €	2-DM281010.XD7	•
1200 x 800 mm		25 mm	238 kg	2.279 €	2-DM281025.XD7	•
1200 x 1200 mm		25 mm	321 kg	2.574 €	2-DM281015.XD7	•
1000 x 1000 mm		15 mm	179 kg	1.986 €	2-DM804024.XD7	•
1200 x 1200 mm		15 mm	226 kg	2.451 €	2-DM804034.XD7	•
1200 x 800 mm		15 mm	182 kg	1.984 €	2-DM804004.X7	•
Ø 1100 mm		15 mm	173 kg	2.238 €	2-DM804211.XD7	•

Debljina materijala 15 mm: Za stezanje vijcima 280511 potreban je Spacer 800653.1.N.

Magnetna veza uzemljenja

Magnetni priključak za zemlju sa obrtnim zglobom za veliku silu zadržavanja na čistim i glatkim površinama. Nema više uvrtnja kablova zahvaljujući brzom i lakom uzemljenju. Priključak može biti stegnut ili žičan. U kombinaciji sa adapterskom pločom i vijkom sa upuštenom glavom, savršeno je pogodan kao komplet za naknadnu ugradnju rotirajućeg stola.



Magnetna veza uzemljenja za rotacioni sto

brzo i lako uzemljenje, nema uvijanja kabla, velika sila zadržavanja na čistim i glatkim površinama, sadržaj isporuke: Adapterska ploča i vijak sa upuštenom glavom

16 22 28

	G	
2-00003399	0,92 kg	36 € •

Više informacija i dodatne opreme za ove proizvode možete pronaći online. www.siegmund.com/F-rotating

Pokretni sto za podizanje 500 kg

- Dimenzije (D k Š): cca. 1115x630 mm
- Težina (bez ploče): cca. 65 kg
- Radna visina od približno 700 do 1000 mm
- Kompatibilan je samo sa određenim radnim površinama (posebna mesta za pričvršćivanje na radnoj ploči)
- Maksimalna nosivost: Osnovni okvir (bez ploče) 500 kg



Velikina Radna površina	Karakteristike Radna površina	MS (d)	G			
1200 x 800 mm		15 mm	177 kg	2.254 €	2-HT804004.X7	•
1500 x 1000 mm		15 mm	227 kg	2.613 €	2-HT804014.XD7	•

Debljina materijala 15 mm: Za stezanje vijcima 280511 potreban je Spacer 800653.1.N.

Pokretni sto za podizanje 1000 kg

- Dimenzije (D k Š): cca. 1490x990 mm
- Težina (bez ploče): cca. 200 kg
- Radna visina od približno 700 do 1000 mm
- Pričvršćivanje putem rupa
- Maksimalna nosivost: Osnovni okvir (bez ploče) 1000 kg



Velikina Radna površina	Karakteristike Radna površina	MS (d)	G			
1500 x 1000 mm		15 mm	362 kg	3.031 €	2-HS804014.XD7	•
2000 x 1000 mm		15 mm	417 kg	3.429 €	2-HS804044.XD7	•

Debljina materijala 15 mm: Za stezanje vijcima 280511 potreban je Spacer 800653.1.N.

Pokretni sto za podizanje 1200 kg

- Dimenzije (D k Š): cca. 1490x990 mm
- Težina (bez ploče): cca. 210 kg
- Radna visina od približno 800 do 1100 mm
- Maksimalna nosivost: Osnovni okvir (bez ploče) 1200 kg



Velikina Radna površina	Karakteristike Radna površina	MS (d)	G			
1500 x 1000 mm		25 mm	678 kg	6.339 €	2-HS280035.XD7D	•

Preporuka proizvoda



Dopunski set, nosivost 1700 kg

Drugi podizni cilindar za 1700 kg nosivosti (minus ploča), Kompatibilan je samo sa mobilnim podiznim stolom 1200 kg, Obim isporuke: 1x cilindar za podizanje, 1x nožna pedala, pričvrtni materijal

16 22 28

	G	
2-HS009921	4 kg	431 € •



Distancioni prsten za Premium light 4 komada u pakovanju nitirani

rastojanje između dva stezna elementa, je potreban za stezanje materijala debljine 15 mm vijkom 280511, Obim isporuke: 4 komada

	MS (d)	G	
2-800653.1.N	10 mm	0,04 kg	9 € •

Više informacija i dodatne opreme za ove proizvode možete pronaći online. www.siegmund.com/F-lifting

MS: Debljina materijala, G: Težina, Ø: Prečnik

Siegmond Workstation 1208

- levo i desno 600 mm prostora za fioke
- uklj. Perforirana ploča 1200x800 mm Premium Light
- Očvrsnuti alatni čelik X8.7, plazmanitriran sa BAR-prevlakom
- Otvori Ø 28 mm
- Površinski otvori u 100x100 mm rešetki
- Maksimalna nosivost: osnovna ploča 1000 kg (bez ploče) / Točak 400 kg (bez ploče)



%

Siegmond Workstation 1208

sadržaj isporuke: 1x 004002.1 Siegmond Workstation 1208 Osnovni okvir, 1x 804004.X7 Perforirana ploča



	L (a)	B (b)	H (c)	G	Specijalna ponuda
2-284400	1200 mm	800 mm	850 mm	144 kg	1.358 € •
Umesto 1.379 €					

%

Siegmond Workstation 1208 uključujući Police

sadržaj isporuke: 1x 004002.1 Siegmond Workstation 1208 Osnovni okvir, 1x 804004.X7 Perforirana ploča, 1x 284030 Držać stege, 1x 004620 Polica, 1x 284635 Pin i držać prizme, 1x 004025.1 Nosač pribora sa fiokama



	L (a)	B (b)	H (c)	G	Specijalna ponuda
2-284401	1200 mm	800 mm	850 mm	154 kg	1.481 € •
Umesto 1.510 €					

%

Siegmond Workstation 1208 napola zatvoreno uklj. 3 fioke

sadržaj isporuke: 1x 004002.1 Siegmond Workstation 1208 Osnovni okvir, 1x 804004.X7 Perforirana ploča, 2x 004230 Fioka 180 mm, 1x 004235 Fioka 240 mm, 1x 004120 Postavite bočne zidove



	L (a)	B (b)	H (c)	G	Specijalna ponuda
2-284407	1200 mm	800 mm	850 mm	177 kg	1.749 € •
Umesto 1.775 €					

%

Siegmond Workstation 1208 zatvoreno uklj. 6 fioke

sadržaj isporuke: 1x 004002.1 Siegmond Workstation 1208 Osnovni okvir, 1x 804004.X7 Perforirana ploča, 4x 004230 Fioka 180 mm, 2x 004235 Fioka 240 mm, 2x 004120 Postavite bočne zidove



	L (a)	B (b)	H (c)	G	Specijalna ponuda
2-284409	1200 mm	800 mm	850 mm	209 kg	2.140 € •
Umesto 2.171 €					

Debljina materijala 15 mm: Za stezanje vijcima 280511 potreban je Spacer 800653.1.N. plus pakovanje / Poštarija

Siegmond Workstation: Sledeća generacija

Sa Siegmond radnom stanicom dobijate jeftino radno mesto na malom prostoru sa dosta prostora za skladištenje u uobičajenom Siegmond kvalitetu. Sav pribor je kompatibilan sa perforiranim pločama radne stanice, što Vam omogućava da izvršite sve vrste zavarivanja, stezanja ili montaže na njima. Bez obzira da li radite sa drvom ili gradite i varite metalne konstrukcije, radna stanica je raznovrsna kao i Vaše ideje i zadaci.



Više informacija i dodatne opreme za ove proizvode možete pronaći online.



www.siegmond.com/
F-workstation

Siegmond Workstation 1208 – Konfiguracija

Siegmond Workstation 1208 Osnovni okvir

levi / desni: 600 mm mesta za fioke, uklj. uputstva za montažu za samostalno sastavljanje, Dostupne perforirane ploče na mreži



	L (a)	B (b)	H (c)	TF	G	
2-004002.1	1030 mm	630 mm	838 mm	1000 kg	32 kg	527 € •

16 22 28

Oprema sa 4 točka za Workstation 1208

moguće je prebacivanje između stopala i nogu



	TF	G	
2-004100.1	400 kg	5,30 kg	71 € •

16 22 28

Postavite bočne zidove za Workstation 1208

Moduli za zatvaranje stranica i pozadi, zaključavanje, 1x Set bočnih zidova potreban po strani, Kompatibilno sa: Fioke 004220, 004225, 004230, 004235, kompatibilan sa modelom radne stanice od 11.09.2023



	L (a)	B (b)	H (c)	G	
2-004120	513 mm	604 mm	607 mm	11 kg	158 € •

16 22 28

Fioka sa šinom i držaćem za Workstation 0806 / 1208

plastificirano, nadogradnja je moguća u bilo koje vreme, za radnu stanicu 0806 / 1208 bez bočnih zidova, Nosač je potreban kada nema zidova



	L (a)	B (b)	H (c)	TF	G	
2-004220.WS	590 mm	400 mm	60 mm	50 kg	7,50 kg	79 € •
2-004225.WS	590 mm	400 mm	120 mm	50 kg	9 kg	89 € •
2-004230.WS	590 mm	400 mm	180 mm	50 kg	9,50 kg	99 € •
2-004235.WS	590 mm	400 mm	240 mm	50 kg	10 kg	109 € •

16 22 28

Nosač pribora sa fiokama za Workstation 0806 / 1208

plastificirano, smjestiti na obje strane



	TF	G	
2-004025.1	30 kg	6,50 kg	88 € •

16 22 28

Polica za Workstation 0806 / 1208 / 1212

plastificirano, smjestiti na obje strane

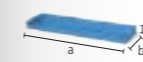

	L (a)	B (b)	H (c)	TF	G	
2-004620	482 mm	144 mm	40 mm	10 kg	1,65 kg	14 € •

16 22 28

Pin i držać prizme za Workstation 0806 / 1208 / 1212

plastificirano, smjestiti na obje strane

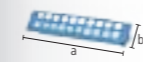

	L (a)	B (b)	H (c)	G	
2-284635	482 mm	20 mm	109 mm	0,80 kg	15 € •

28

Držać stege za Workstation 1208

plastificirano, smjestiti na obje strane

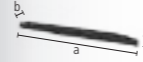

	L (a)	B (b)	H (c)	G	
2-284030	580 mm	46 mm	49 mm	0,84 kg	14 € •

28

Siegmond Workstation 1212

- levo i desno 600 mm prostora za fiokę
- uklj. Perforirana ploča 1200x1200 mm Premium Light
- Očvrsnuti alatni čelik X8.7, plazmanitriran sa BAR-prevlakom
- Otvori Ø 28 mm
- Površinski otvori u 100x100 mm rešetki
- Maksimalna nosivost: osnovna ploča 1000 kg (bez ploče) / Točak 400 kg (bez ploče)



Siegmond Workstation 1212
sadržaj isporuke: 1x 004602 Siegmond Workstation 1212 Osnovni okvir, 1x 804034.X7 Perforirana ploča



	L (a)	B (b)	H (c)	G	Specijalna ponuda
2-284600	1200 mm	1200 mm	850 mm	209 kg	1.693 € • Umesto 1.712 €

Siegmond Workstation 1212 uključujući Police
sadržaj isporuke: 1x 004602 Siegmond Workstation 1212 Osnovni okvir, 1x 804034.X7 Perforirana ploča, 1x 284630 Držač stege, 1x 004620 Polica, 1x 284635 Pin i držač prizme, 1x 004625 Nosač pribora sa fiokama



	L (a)	B (b)	H (c)	G	Specijalna ponuda
2-284601	1200 mm	1200 mm	850 mm	222 kg	1.824 € • Umesto 1.852 €

Siegmond Workstation 1212 napola zatvoreno uklj. 3 fiokę
sadržaj isporuke: 1x 004602 Siegmond Workstation 1212 Osnovni okvir, 1x 804034.X7 Perforirana ploča, 2x 004230 Fioka 180 mm, 1x 004235 Fioka 240 mm, 1x 004720 Postavite bočne zidove



	L (a)	B (b)	H (c)	G	Specijalna ponuda
2-284607	1200 mm	1200 mm	850 mm	243 kg	2.091 € • Umesto 2.115 €

Siegmond Workstation 1212 zatvoreno uklj. 6 fiokę
sadržaj isporuke: 1x 004602 Siegmond Workstation 1212 Osnovni okvir, 1x 804034.X7 Perforirana ploča, 4x 004230 Fioka 180 mm, 2x 004235 Fioka 240 mm, 2x 004720 Postavite bočne zidove



	L (a)	B (b)	H (c)	G	Specijalna ponuda
2-284609	1200 mm	1200 mm	850 mm	277 kg	2.489 € • Umesto 2.518 €

Debljina materijala 15 mm: Za stezanje vijcima 280511 potreban je Spacer 800653.1.N. plus pakovanje / Poštarina



Više informacija i dodatne opreme za ove proizvode možete pronaći online.



www.siegmond.com/
F-workstation

Siegmond Workstation 1212 – Konfiguracija

Siegmond Workstation 1212 Osnovni okvir

levi / desni: 600 mm mesta za fiokę, uklj. uputstva za montažu za samostalno sastavljanje, Dostupne perforirane ploče na mreži

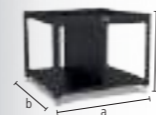

	L (a)	B (b)	H (c)	TF	G	
2-004602	1030 mm	1030 mm	838 mm	1000 kg	43,80 kg	537 € •

Oprema sa 4 točka za Workstation 1212

moguće je prebacivanje između stopala i nogu



	TF	G	
2-004700	400 kg	4,30 kg	78 € •

Postavite bočne zidove za Workstation 1212

Moduli za zatvaranje stranica i pozadi, zaključavanje, 1x Set bočnih zidova potreban po strani, Kompatibilno sa: Fiokę 004220, 004225, 004230, 004235



	L (a)	B (b)	H (c)	G	
2-004720	513 mm	590 mm	607 mm	12,50 kg	165 € •

Fioka sa šinom i držačem za Workstation 1212

plastificirano, nadogradnja je moguća u bilo koje vreme, Za radnu stanicu 1212 bez bočnih zidova, Nosač je potreban kada nema zidova



	L (a)	B (b)	H (c)	TF	G	
2-004820.WS	590 mm	400 mm	60 mm	50 kg	8 kg	84 € •
2-004825.WS	590 mm	400 mm	120 mm	50 kg	9,50 kg	94 € •
2-004830.WS	590 mm	400 mm	180 mm	50 kg	10 kg	104 € •
2-004835.WS	590 mm	400 mm	240 mm	50 kg	10,50 kg	114 € •

Nosač pribora sa fiokama za Workstation 1212

plastificirano, smjestiti na obje strane



	TF	G	
2-004625	30 kg	8,80 kg	93 € •

Polica za Workstation 0806 / 1208 / 1212

plastificirano, smjestiti na obje strane

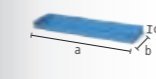

	L (a)	B (b)	H (c)	TF	G	
2-004620	482 mm	144 mm	40 mm	10 kg	1,65 kg	14 € •

Pin i držač prizme za Workstation 0806 / 1208 / 1212

plastificirano, smjestiti na obje strane

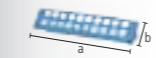

	L (a)	B (b)	H (c)	G	
2-284635	482 mm	20 mm	109 mm	0,80 kg	15 € •

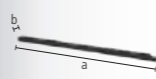

Držač stege za Workstation 1212

plastificirano, smjestiti na obje strane



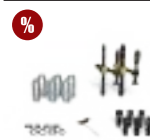

	L (a)	B (b)	H (c)	G	
2-284630	580 mm	46 mm	49 mm	1,50 kg	19 € •

Preporuka proizvoda

	Set alata A 2x 280610.N Stega, 6x 280511 Klin, 2x 800653.1.N Distancioni prsten, 6x 280412 Oslonac, 1x 280852.1 Nasadni šestougaoni ključ	G 10,70 kg	Specijalna ponuda 438 € • Umesto 623 €
	2-287320		
	Set alata B 4x 280610.N Stega, 8x 280511 Klin, 3x 800653.1.N Distancioni prsten, 6x 280412 Oslonac, 2x 280420.N Oslonac, 1x 280852.1 Nasadni šestougaoni ključ, 1x 284320 Radna stega uključujući Set poklopaca za čeljusti	G 39,50 kg	Specijalna ponuda 894 € • Umesto 1.368 €
	2-287340.1		
	Set alata C 6x 280610.N Stega, 12x 280511 Klin, 4x 800653.1.N Distancioni prsten, 4x 280412 Oslonac, 2x 280420.N Oslonac, 2x 280152.N Ugaonik, 2x 804050 Produžetak za perforirane ploče, 2x 800528 Vertikalni klin, 1x 280852.1 Nasadni šestougaoni ključ, 1x 284320 Set Siegmund radionička stega 125	G 69,30 kg	Specijalna ponuda 1.570 € • Umesto 2.243 €
	2-287360		

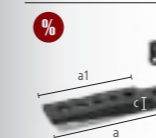
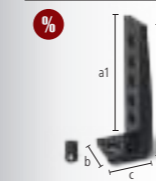

	Set Proširenje Premium Light za perforirane ploče Premium Light 1 red rupa Sastoji se: 1x 804050 Proširenje Premium Light za perforirane ploče Premium Light 1 red rupa uklj. 4 vijka, 1x 800528 Vertikalni klin Premium Light <-> Premium Light	L (a) 381 mm	L (a1) 300 mm	B (b) 99 mm	H (c) 40 mm	G 4,90 kg	Specijalna ponuda 109 € • Umesto 125 €
	2-804050.Set						
	Set Spoljna zaustavna zagrada Premium Light za perforirane ploče Premium Light Sastoji se: 1x 804051 Spoljna zaustavna zagrada Premium Light za perforirane ploče Premium Light uklj. 4 vijka, 1x 800528 Vertikalni klin Premium Light <-> Premium Light	L (a) 340 mm	L (a1) 300 mm	B (b) 99 mm	H (c) 114 mm	G 5,10 kg	Specijalna ponuda 109 € • Umesto 125 €
	2-804051.Set						
	Distancioni prsten za Premium light 4 komada u pakovanju nitrirani rastojanje između dva stezna elementa, je potreban za stezanje materijala debljine 15 mm vijkom 280511, Obim isporuke: 4 komada	MS (d) 10 mm	G 0,04 kg	Specijalna ponuda 9 € •			
	2-800653.1.N						



Više informacija i dodatne opreme za ove proizvode možete pronaći online.



www.siegmund.com/
F-workstation

**Osmougaoni sto 200**

fiksiranje preko adapterske ploče (nije uključeno u obim isporuke), Adapterska ploča dostupna na zahtev uz doplatu, Popust: počevši od 2 komada: 5%, počevši od 5 komada: 10%



	L (a)	B (b)	H (c)	MS (d)	Ø	G	
2-920800.P	331 mm	800 mm	200 mm	25 mm	866 mm	261 kg	5.227 € ◦
2-921000.P	414 mm	1000 mm	200 mm	25 mm	1082 mm	386 kg	5.995 € ◦
2-921200.P	497 mm	1200 mm	200 mm	25 mm	1299 mm	514 kg	8.916 € ◦
2-921400.P	580 mm	1400 mm	200 mm	25 mm	1515 mm	660 kg	9.685 € ◦
2-921500.P	621 mm	1500 mm	200 mm	25 mm	1624 mm	726 kg	10.454 € ◦
2-921600.P	663 mm	1600 mm	200 mm	25 mm	1732 mm	825 kg	11.222 € ◦
2-921700.P	704 mm	1700 mm	200 mm	25 mm	1840 mm	896 kg	12.177 € ◦
2-921800.P	746 mm	1800 mm	200 mm	25 mm	1948 mm	974 kg	11.991 € ◦

**Osmougaoni sto 100**

fiksiranje preko adapterske ploče (nije uključeno u obim isporuke), Adapterska ploča dostupna na zahtev uz doplatu, Popust: počevši od 2 komada: 5%, počevši od 5 komada: 10%

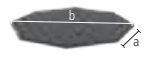

	L (a)	B (b)	H (c)	MS (d)	Ø	G	
2-920800.1.P	331 mm	800 mm	100 mm	25 mm	866 mm	203 kg	4.610 € ◦
2-921000.1.P	414 mm	1000 mm	100 mm	25 mm	1082 mm	279 kg	5.227 € ◦
2-921200.1.P	497 mm	1200 mm	100 mm	25 mm	1299 mm	380 kg	6.763 € ◦
2-921400.1.P	580 mm	1400 mm	100 mm	25 mm	1515 mm	501 kg	8.302 € ◦
2-921500.1.P	621 mm	1500 mm	100 mm	25 mm	1624 mm	557 kg	8.916 € ◦
2-921600.1.P	663 mm	1600 mm	100 mm	25 mm	1732 mm	649 kg	9.224 € ◦
2-921700.1.P	704 mm	1700 mm	100 mm	25 mm	1840 mm	705 kg	10.351 € ◦
2-921800.1.P	746 mm	1800 mm	100 mm	25 mm	1948 mm	780 kg	11.222 € ◦

**Osmougaona ploča**

fiksiranje kroz bušotine pomoću potpornih čaura, M8 navoj sa strane, Popust: počevši od 2 komada: 5%, počevši od 5 komada: 10%



	L (a)	B (b)	H (c)	MS (d)	Ø	G	
2-940600.P	249 mm	600 mm	25 mm	25 mm	650 mm	94 kg	2.459 € ◦
2-940800.P	331 mm	800 mm	25 mm	25 mm	866 mm	139 kg	3.074 € ◦
2-941000.P	414 mm	1000 mm	25 mm	25 mm	1083 mm	198 kg	3.688 € ◦
2-941200.P	497 mm	1200 mm	25 mm	25 mm	1299 mm	280 kg	4.648 € ◦
2-941400.P	580 mm	1400 mm	25 mm	25 mm	1516 mm	388 kg	5.849 € ◦
2-941500.P	621 mm	1500 mm	25 mm	25 mm	1636 mm	435 kg	6.200 € ◦

Težina = Osmougaona ploča + Paleta
Zbog specifičnog prilagodavanja zahtevima kupaca, težina može varirati.
Ostale dimenzije su dostupne po upitu
Nožne ploče ili adapter ploče nisu standardno uključene u osmougaone stolove.

Adapterska ploča dostupna na zahtev uz doplatu

Da bi povezali osmougaonu ploču sa bočnim stranama sa adapterom potreban je priključak. Prema zahtevu, za uobičajena napajanja proizvodimo adapter ploču sa specijalnim priključkom.



Više informacija i dodatne opreme za ove proizvode možete pronaći online.

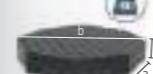

www.siegmond.com/
F-octagonal28

**Osmougaoni sto Premium Light 200**

Do 40% smanjenja težine u poređenju sa konvencionalno korišćenim materijalom, fiksiranje preko adapterske ploče (nije uključeno u obim isporuke), Popust: počevši od 2 komada: 5%, počevši od 5 komada: 10%



	L (a)	B (b)	H (c)	MS (d)	Ø	G	
2-820800.P	331 mm	800 mm	200 mm	15 mm	866 mm	221 kg	5.227 € ◦
2-821000.P	414 mm	1000 mm	200 mm	15 mm	1082 mm	285 kg	5.995 € ◦
2-821200.P	497 mm	1200 mm	200 mm	15 mm	1299 mm	373 kg	8.916 € ◦
2-821400.P	580 mm	1400 mm	200 mm	15 mm	1515 mm	467 kg	9.685 € ◦
2-821500.P	621 mm	1500 mm	200 mm	15 mm	1624 mm	511 kg	10.454 € ◦
2-821600.P	663 mm	1600 mm	200 mm	15 mm	1732 mm	585 kg	11.222 € ◦
2-821700.P	704 mm	1700 mm	200 mm	15 mm	1840 mm	640 kg	12.177 € ◦
2-821800.P	746 mm	1800 mm	200 mm	15 mm	1948 mm	679 kg	11.991 € ◦

**Osmougaoni sto Premium Light 100**

Do 40% smanjenja težine u poređenju sa konvencionalno korišćenim materijalom, fiksiranje preko adapterske ploče (nije uključeno u obim isporuke), Popust: počevši od 2 komada: 5%, počevši od 5 komada: 10%



	L (a)	B (b)	H (c)	MS (d)	Ø	G	
2-820800.1.P	331 mm	800 mm	100 mm	15 mm	866 mm	152 kg	4.610 € ◦
2-821000.1.P	414 mm	1000 mm	100 mm	15 mm	1082 mm	199 kg	5.227 € ◦
2-821200.1.P	497 mm	1200 mm	100 mm	15 mm	1299 mm	269 kg	6.763 € ◦
2-821400.1.P	580 mm	1400 mm	100 mm	15 mm	1515 mm	350 kg	8.302 € ◦
2-821500.1.P	621 mm	1500 mm	100 mm	15 mm	1624 mm	381 kg	8.916 € ◦
2-821600.1.P	663 mm	1600 mm	100 mm	15 mm	1732 mm	450 kg	9.224 € ◦
2-821700.1.P	704 mm	1700 mm	100 mm	15 mm	1840 mm	487 kg	10.351 € ◦
2-821800.1.P	746 mm	1800 mm	100 mm	15 mm	1948 mm	527 kg	11.222 € ◦

**Osmougaona ploča Premium Light**

Do 40% smanjenja težine u poređenju sa konvencionalno korišćenim materijalom, fiksiranje kroz bušotine pomoću potpornih čaura, M8 navoj sa strane, Popust: počevši od 2 komada: 5%, počevši od 5 komada: 10%



	L (a)	B (b)	H (c)	MS (d)	Ø	G	
2-840600.P	249 mm	600 mm	15 mm	15 mm	650 mm	69 kg	2.459 € ◦
2-840800.P	331 mm	800 mm	15 mm	15 mm	866 mm	95 kg	3.074 € ◦
2-841000.P	414 mm	1000 mm	15 mm	15 mm	1083 mm	142 kg	3.688 € ◦
2-841200.P	497 mm	1200 mm	15 mm	15 mm	1299 mm	205 kg	4.648 € ◦
2-841400.P	580 mm	1400 mm	15 mm	15 mm	1516 mm	254 kg	5.849 € ◦
2-841500.P	621 mm	1500 mm	15 mm	15 mm	1636 mm	310 kg	6.200 € ◦

Težina = Osmougaona ploča + Paleta
Zbog specifičnog prilagodavanja zahtevima kupaca, težina može varirati.
Ostale dimenzije su dostupne po upitu
Nožne ploče ili adapter ploče nisu standardno uključene u osmougaone stolove.

Preporuka proizvoda

Doplata ako postoji zahtev da se podešava adapter ploča
za osmougaone stolove sa bočnim panelima

16 22 28

0-940000

654 € ◦



Doplata za prilagodavanje kruga za bušenje
za osmougaone ploče

16 22 28

0-940000.1

486 € ◦

Sistem stezanja nulte tačke mehaničar nitrirani

Stezni modul za ručno stezanje, aktiviranje preko otvorenog ključa SW 50



	HK	H (G)	Ø	G	
2-ZP0010	2 kN	45 mm	58 mm	0,54 kg	47 € •

Sistem stezanja nulte tačke pneumatski nitrirani

pneumatski stezni modul, otpuštanje steznog zavrtanja pomoću komprimovanog vazduha (približno 7,5 bara), uklj. Univerzalni bandžo vijak ZP0021



	HK	H (G)	Ø	G	
2-ZP0020	2 kN	45 mm	125 mm	3,39 kg	247 € •

Vijak poklopca Poliamid

za zaštitu nekorišćenih steznih modula



	H (G)	Ø	G	
2-ZP0022	29 mm	35 mm	0,02 kg	11 € •

Univerzalni bendžo vijak nitrirani

za pričvršćivanje pneumatskog steznog modula



	H (G)	Ø	G	
2-ZP0021	55 mm	36 mm	0,15 kg	24 € •

Preporuka proizvoda**Početni skup Sistem stezanja nulte tačke mehaničar**

Uključeno u set: 4x ZP0010, 4x ZP2800, 1x ZP2801, 2x ZP2802, 1x ZP2803, uklj. materijal za pričvršćivanje



	G	Specijalna ponuda	
4-ZP2810	3,40 kg	308 € •	Umesto 332 €

**Početni skup Sistem stezanja nulte tačke pneumatski**

Uključeno u set: 4x ZP0020, 4x ZP2800, 1x ZP2801, 2x ZP2802, 1x ZP2803, uklj. materijal za pričvršćivanje



	G	Specijalna ponuda	
4-ZP2820	14,80 kg	1.051 € •	Umesto 1.130 €

Stezni vijak nitrirani

za spajanje perforirane ploče sa steznim modulom



	H (G)	Ø	G	
2-ZP2800	40 mm	45 mm	0,25 kg	22 € •

Čaura za centriranje nitrirani

za spajanje steznih vijaka sa perforiranom pločom, centriranje u dve ose, uklj. materijal za pričvršćivanje



	H (G)	Ø	G	
2-ZP2801	13 mm	31 mm	0,06 kg	13 € •

Potporna čaura nitrirani

za spajanje steznih vijaka sa perforiranom pločom, funkcija stezanja i držanja, nema centriranje, uklj. materijal za pričvršćivanje



	H (G)	Ø	G	
2-ZP2802	13 mm	31 mm	0,06 kg	13 € •

Kompenzaciona čaura nitrirani

za spajanje steznih vijaka sa perforiranom pločom, centriranje u jednoj osi, uklj. materijal za pričvršćivanje



	H (G)	Ø	G	
2-ZP2803	13 mm	31 mm	0,06 kg	16 € •

Premium Light – za perforirane ploče debljina materijala 15 mm**Početni skup Sistem stezanja nulte tačke mehaničar za Premium light**

Uključeno u set: 4x ZP0010, 4x ZP2800, 1x ZP8001, 2x ZP8002, 1x ZP8003, uklj. materijal za pričvršćivanje



	G	Specijalna ponuda	
4-ZP8010	3,40 kg	308 € •	Umesto 331 €

**Početni skup Sistem stezanja nulte tačke pneumatski za Premium light**

Uključeno u set: 4x ZP0020, 4x ZP2800, 1x ZP8001, 2x ZP8002, 1x ZP8003, uklj. materijal za pričvršćivanje



	G	Specijalna ponuda	
4-ZP8020	14,80 kg	1.051 € •	Umesto 1.131 €

Čaura za centriranje za Premium light nitrirani

za spajanje steznih vijaka sa perforiranom pločom, centriranje u dve ose, uklj. materijal za pričvršćivanje



	H (G)	Ø	G	
2-ZP8001	13 mm	31 mm	0,06 kg	13 € •

Potporna čaura za Premium light nitrirani

za spajanje steznih vijaka sa perforiranom pločom, funkcija stezanja i držanja, nema centriranje, uklj. materijal za pričvršćivanje



	H (G)	Ø	G	
2-ZP8002	13 mm	31 mm	0,06 kg	13 € •

Kompenzaciona čaura za Premium light nitrirani

za spajanje steznih vijaka sa perforiranom pločom, centriranje u jednoj osi, uklj. materijal za pričvršćivanje



	H (G)	Ø	G	
2-ZP8003	13 mm	31 mm	0,06 kg	16 € •

Adapterski prsten za Premium light nitrirani

za montažu pneumatskog steznog modula na Premium Light ploču



	H (G)	Ø	G	
2-ZP8009	16 mm	34 mm	0,04 kg	8 € •

**Više informacija i dodatne opreme za ove proizvode možete pronaći online.**www.siegmond.com/
F-zero-point

Aluminijumski profil 100 T

3 T-slova na svakoj strani, za kvadratne matice M8, rastojanje T-proreza 20 mm, za povezivanje osnove i poklopne ploče, aluminijumski profil 2000 mm za prilagodeno sečenje, Minimalna visina za rezove: Sistem 16: 45 mm, Sistem 22: 35 mm, Sistem 28: 40 mm

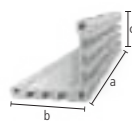

AL 16 22 28

	L (a)	B (b)	H (c)	G	
2-CS000172.1	76 mm	100 mm	100 mm	0,34 kg	12 € •
2-CS000172.2	101 mm	100 mm	100 mm	0,45 kg	14 € •
2-CS000172.3	126 mm	100 mm	100 mm	0,56 kg	16 € •
2-CS000172.4	151 mm	100 mm	100 mm	0,66 kg	17 € •
2-CS000172.5	176 mm	100 mm	100 mm	0,77 kg	20 € •
2-CS000172.6	201 mm	100 mm	100 mm	0,88 kg	22 € •
2-CS000172.7	226 mm	100 mm	100 mm	0,99 kg	23 € •
2-CS000172.8	251 mm	100 mm	100 mm	1,10 kg	25 € •
2-CS000172.9	276 mm	100 mm	100 mm	1,21 kg	28 € •
2-CS000176	500 mm	100 mm	100 mm	2,19 kg	45 € •
2-CS000172	2000 mm	100 mm	100 mm	8,74 kg	150 € •

Poklopac 100 nitrirani

navojne rupe M8 za pričvršćivanje brzo zamenljivih stezaljki, pričvršćivanje na profil pomoću vijaka za samoprezivanje, sistem 16 bušotina u sredini



BAR N 16 22 28

	L (a)	B (b)	MS (d)	G	
2-CS000181	100 mm	100 mm	12 mm	0,71 kg	29 € •

Osnovna ploča 175 Radijalni nitrirani

radijalno pozicioniran, za pričvršćivanje na aluminijumske profile pomoću samoreza, za razmak bušotine 50 mm / 100 mm, stepenasta rotacija za 90°, Za stezanje su potrebni odstojni prstenovi (Br. artikla 800653.1.N)



BAR N 28

	L (a)	B (b)	MS (d)	G	
2-CS280192	175 mm	175 mm	15 mm	2,06 kg	49 € •

Osnovna ploča 175 linearno nitrirani

linearno pozicioniran, za pričvršćivanje na aluminijumske profile pomoću samoreza, besprekorno pokretni, Za stezanje su potrebni odstojni prstenovi (Br. artikla 800653.1.N)



BAR N 28

	L (a)	B (b)	MS (d)	G		
2-CS280193	levi	175 mm	175 mm	15 mm	2,23 kg	56 € •
2-CS280194	desni	175 mm	175 mm	15 mm	2,23 kg	56 € •

Adapter ploča sa uzorkom rupe za brzu stegu nitrirani

pričvršćivanje upuštenim vijcima 160528, omogućava slobodno pozicioniranje steznih stezaljki, za brzu stegu (Uzorak rupe 40x20 mm / 40x40 mm / 40 mm)



BAR N 16 22 28

	L (a)	B (b)	MS (d)	G	
2-CS000183	70 mm	70 mm	12 mm	0,41 kg	18 € •

Adapter ploča bez uzorka rupe za brzu stegu nitrirani

pričvršćivanje upuštenim vijcima 160528, adapter za brzo zamenjive objumice drugih proizvođača, kupac može dodati obrazac bušenja



BAR N 16 22 28

	L (a)	B (b)	MS (d)	G	
2-CS000184	70 mm	70 mm	12 mm	0,44 kg	13 € •

Set Odstojna ploča 5 mm 5 komada u pakovanju Nerđajući čelik - INOX

5 komada, kao kompenzacija visine prilikom upotrebe stezaljki za brzu zamenu, za brzu stegu (Uzorak rupe 40x20 mm / 40x40 mm / 40 mm)

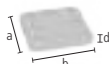

16 22 28

	L (a)	B (b)	MS (d)	G	
2-CS000185.Set	59 mm	59 mm	5 mm	0,60 kg	18 € •

Vertikalna stezaljka 1800 / 2200

bez adaptera, CS009082: Uzorak rupe 40x20 mm / ugao otvaranja 110°, CS009084: Uzorak rupe 40x40 mm / ugao otvaranja 105°

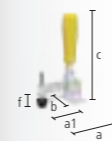

16 22 28

	SP	L (a)	L (a1)	B (b)	H (c)	VB (f)	G		
2-CS009082	1800	1,80 kN	104 mm	68 mm	56 mm	190 mm	30 mm	0,43 kg	30 € •
2-CS009084	2200	2,20 kN	151 mm	95 mm	58 mm	220 mm	41 mm	0,70 kg	33 € •

Horizontalna stezaljka 1800 / 3000

bez adaptera, CS009092: Uzorak rupe 40x20 mm, CS009094: Uzorak rupe 40x40 mm, sa manje interferencijske konture u poređenju sa vertikalnim stezaljkama, ugao otvaranja 90°

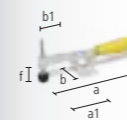

16 22 28

	SP	L (a)	L (a1)	B (b)	B (b1)	VB (f)	G		
2-CS009092	1800	1,80 kN	245 mm	85 mm	56 mm	45 mm	35 mm	0,43 kg	28 € •
2-CS009094	3000	3 kN	295 mm	110 mm	58 mm	65 mm	40 mm	0,73 kg	35 € •

Horizontalna potisna brza stega 2500 / 4000

bez adaptera, Uzorak rupe 40 mm

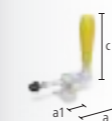

16 22 28

	SP	L (a)	L (a1)	G		
2-CS009083	2500	2,50 kN	120 mm	57 mm	0,51 kg	41 € •
2-CS009093	4000	4 kN	180 mm	93 mm	1 kg	58 € •



Više informacija i dodatne opreme za ove proizvode možete pronaći online.



www.siegmond.com/
F-clampingsystem

Adapter sa rupama Ø 70 ekscentričan brunirano

za brzu stegu (Uzorak rupe 40x20 mm / 40x40 mm / 40 mm), za sistemsku bušotinu 28 mm

B 28



	H (d)	MS (d)	Ø	G	
2-CS280715.4	30 mm	15 mm	70 mm	0,48 kg	22 € •
2-CS280715.5	55 mm	40 mm	70 mm	1,20 kg	30 € •

Stezni cilindar za M8 navoje uklj. vijak 16 mm brunirano

za pričvršćivanje Siegmundovih delova na provrte za rupe

B 28



	H (d)	Ø	G	
2-280546.5	28 mm	40 mm	0,11 kg	16 € •

Set Samoiskakanje šrafova M8x25 50 komada u pakovanju

50 komada, za povezivanje postolja ili poklopnih ploča sa aluminijumskim profilom

16 22 28



	G	
2-CS009001	1 kg	8 € •

Set Vijak M8x12 50 komada u pakovanju

50 komada, za pričvršćivanje stega za brze promene i šablona (debljina materijala 5-6 mm) u konektoru

16 22 28



	G	
2-CS009002	0,60 kg	8 € •

Set Vijak M8x16 50 komada u pakovanju

50 komada, za pričvršćivanje brzo zamenljivih stezaljki za pokrivanje ploča

16 22 28



	G	
2-CS009003	0,65 kg	8 € •

Set Kvadratni nastavak M8 50 komada u pakovanju

50 komada, Klizni blokovi für aluminijumskih profila sa T-Slot-om

16 22 28

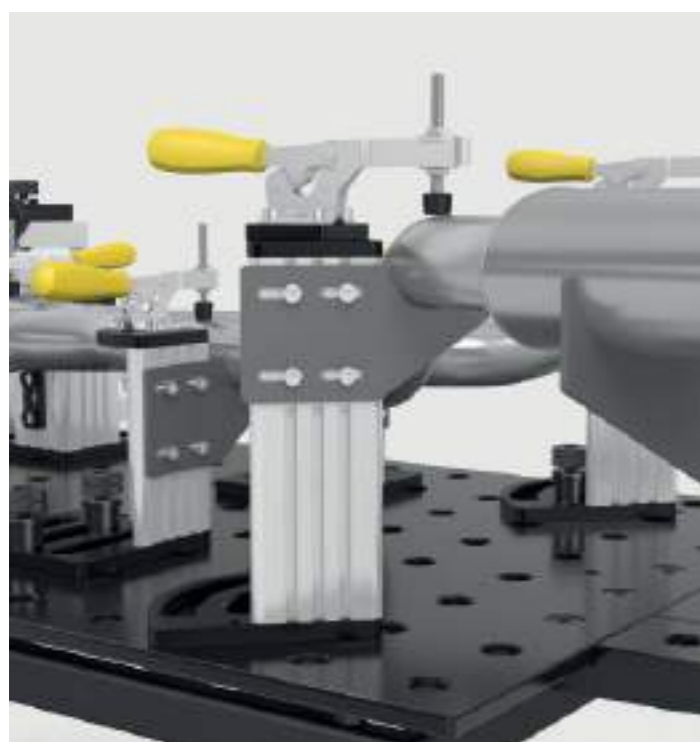

	G	
2-CS009004	0,35 kg	3 € •

**Preporuka proizvoda**

%

**Početni skup 28**

sadržaj isporuke: 4x CS000176, 4x CS000181, 4x CS280192, 2x 800653.1.N, 1x CS009001, 1x CS009002, 1x CS009003, 1x CS009004

28

	G	Specijalna ponuda
4-CS280001.1	22,50 kg	500 € •
		Umesto 538 €

**Distancioni prsten za Premium light 4 komada u pakovanju nitrirani**

rastojanje između dva stezna elementa, je potreban za stezanje materijala debljine 15 mm vijkom 280511, Obim isporuke: 4 komada

N 28

	MS (d)	G	
2-800653.1.N	10 mm	0,04 kg	9 € •

%

**Vertikalna stezaljka 1800 sa adapterom**

Adapter CS280715.4, za sistemsku bušotinu 28 mm

28

	SP	G	Specijalna ponuda
4-CS280790	1,80 kN	0,91 kg	48 € •
			Umesto 52 €

%

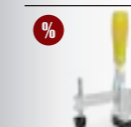
**Vertikalna stezaljka 2200 sa adapterom**

Adapter CS280715.4, za sistemsku bušotinu 28 mm

28

	SP	G	Specijalna ponuda
4-CS280791	2,20 kN	1,18 kg	52 € •
			Umesto 55 €

%

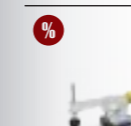
**Horizontalna stezaljka 1800 sa adapterom**

Adapter CS280715.4, za sistemsku bušotinu 28 mm

28

	SP	G	Specijalna ponuda
4-CS280794	1,80 kN	0,91 kg	46 € •
			Umesto 49 €

%

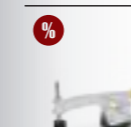
**Horizontalna stezaljka 3000 sa adapterom**

Adapter CS280715.4, za sistemsku bušotinu 28 mm

28

	SP	G	Specijalna ponuda
4-CS280795	3 kN	1,21 kg	53 € •
			Umesto 56 €

%

**Horizontalna potisna brza stega 2500 sa adapterom**

Adapter CS280715.4, za sistemsku bušotinu 28 mm

28

	SP	G	Specijalna ponuda
4-CS280792	2,50 kN	0,99 kg	59 € •
			Umesto 63 €

%

**Horizontalna potisna brza stega 4000 sa adapterom**

Adapter CS280715.4, za sistemsku bušotinu 28 mm

28

	SP	G	Specijalna ponuda
4-CS280793	4 kN	1,48 kg	74 € •
			Umesto 79 €

%

**Perforirana ploča Premium Light 1200x800x15 Plazmanitrirani**

Alatni čelik + Plazmanitriranje, za stezanje vijcima 280511 Potreban je odstojnik 800653.1.N

N 28

	L (a)	B (b)	MS (d)	G	
2-804004.X7	1200 mm	800 mm	15 mm	112 kg	828 € •

Još perforiranih ploča na internetu:
www.siegmond.com/F-plates

Ekscentni graničnik Ø 60 / Ø 100 nitrirani

Može da se koristi kao oslonac, beskrajno izvrtanje



	MS (d)	Ø	G	
2-280401.N	25 mm	60 mm	0,42 kg	21 € •
2-280403.N	25 mm	100 mm	1,40 kg	25 € •

Ekscentni graničnik Ø 60 sa navojem M10 nitrirani

za priključak mase, beskrajno izvrtanje



	MS (d)	Ø	G	
2-280402.N	25 mm	60 mm	0,41 kg	25 € •

Fleks-graničnik 25x140 Čelik pocinkovano

izdužena rupa, na uskim i tesnim prostorima

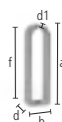

	L (a)	B (b)	VB (f)	MS (d)	WS (d1)	G	
2-280416	140 mm	40 mm	100 mm	25 mm	6 mm	0,37 kg	23 € •

Fleks-graničnik 25x156 Aluminijum

izdužena rupa, na uskim i tesnim prostorima

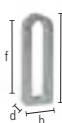

	L (a)	B (b)	VB (f)	MS (d)	WS (d1)	G	
2-280412	156 mm	52 mm	100 mm	25 mm	12 mm	0,30 kg	22 € •

Univerzalni graničnik 150 L / 200 L / 250 L nitrirani

izdužena rupa



	L (a)	B (b)	VB (f)	MS (d)	G	
2-280410.N	150 mm	50 mm	100 mm	25 mm	0,78 kg	37 € •
2-280410.1.N	200 mm	50 mm	150 mm	25 mm	1 kg	44 € •
2-280410.2.N	250 mm	50 mm	200 mm	25 mm	1,20 kg	46 € •

Univerzalni graničnik 150 L / 225 L Aluminijum

izdužena rupa



	L (a)	B (b)	VB (f)	MS (d)	G	
2-280410.A	150 mm	50 mm	100 mm	25 mm	0,30 kg	39 € •
2-280420.A	225 mm	50 mm	100 mm	25 mm	0,55 kg	56 € •

Univerzalni graničnik 225 L nitrirani

kombinacija rupe i izdužene rupe, kombinovano sa prizmama i adapterima



	L (a)	B (b)	VB (f)	MS (d)	G	
2-280420.N	225 mm	50 mm	100 mm	25 mm	1,40 kg	56 € •

Univerzalni graničnik 300 / 325 L / 500 / 525 L nitrirani

kombinacija rupe i izdužene rupe



	L (a)	B (b)	VB (f)	MS (d)	G	
2-280426.N	300 mm	50 mm	100 mm	25 mm	1,85 kg	56 € •
2-280422.N	325 mm	50 mm	100 mm	25 mm	2,10 kg	58 € •
2-280427.N	500 mm	50 mm	100 mm	25 mm	3,30 kg	75 € •
2-280424.N	525 mm	50 mm	100 mm	25 mm	3,50 kg	72 € •



Univerzalni graničnik 225 L FDS sa oprugastim stisnim komadom brunirano

sa oprugastim stisnim komadom, kombinacija rupe i izdužene rupe



	L (a)	B (b)	VB (f)	MS (d)	G	
2-280421	225 mm	50 mm	100 mm	25 mm	1,40 kg	56 € •

Univerzalni graničnik 100 / 150 / 250 nitrirani

sa bušotinama, bez izdužene rupe, razmak između otvora 50 mm



	L (a)	B (b)	MS (d)	G	
2-280407.N	100 mm	50 mm	25 mm	0,75 kg	24 € •
2-280408.N	150 mm	50 mm	25 mm	1,10 kg	30 € •
2-280409.N	250 mm	50 mm	25 mm	1,80 kg	44 € •

Ugaoni šabloni nitrirani

sa 2x Distančna čaura, beskonačno podešavanje od 0-90°

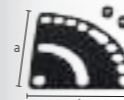

	L (a)	B (b)	MS (d)	G	
2-280455.N	250 mm	250 mm	5 mm	1,50 kg	52 € •

Univerzalni graničnik 500 S / 750 S / 1000 S nitrirani

kombinacija rupe i izdužene rupe

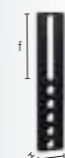

	L (a)	B (b)	VB (f)	MS (d)	G	
2-280430.N	500 mm	100 mm	200 mm	25 mm	7,90 kg	78 € •
2-280432.N	750 mm	100 mm	200 mm	25 mm	12,10 kg	99 € •
2-280434.N	1000 mm	100 mm	200 mm	25 mm	16,30 kg	112 € •

Ravni ugaonik 175 / 500 brunirano

kombinacija rupe i izdužene rupe



	L (a)	B (b)	H (c)	MS (d)	G	
2-280445	175 mm	175 mm	50 mm	25 mm	1,85 kg	79 € •
2-280444	500 mm	375 mm	100 mm	25 mm	12 kg	198 € •



Više informacija i dodatne opreme za ove proizvode možete pronaći online.



www.siegmund.com/
F-stop28

Granični i stezni ugaonik 75 L / 175 VL nitrirani

sa bušotinama, bez izdužene rupe

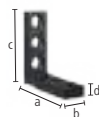

	L (a)	B (b)	H (c)	MS (d)	G	
2-280105.N	75 mm	50 mm	75 mm	25 mm	1 kg	46 € •
2-280113.N	175 mm	50 mm	175 mm	25 mm	2,40 kg	90 € •

Granični i stezni ugaonik 175 SL / 175 ML / 175 L / 275 L nitrirani

kombinacija rupe i izdužene rupe

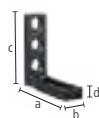

	L (a)	B (b)	H (c)	MS (d)	G	
2-280109.N	175 mm	50 mm	75 mm	25 mm	1,40 kg	76 € •
2-280109.1.N	175 mm	50 mm	125 mm	25 mm	1,80 kg	82 € •
2-280110.N	175 mm	50 mm	175 mm	25 mm	1,95 kg	97 € •
2-280112.N	175 mm	50 mm	275 mm	25 mm	2,80 kg	106 € •

Granični i stezni ugaonik 275 WL nitrirani

kombinacija rupe i izdužene rupe, izdužena rupa 200 mm

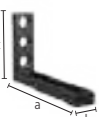

	L (a)	B (b)	H (c)	MS (d)	G	
2-280115.N	275 mm	50 mm	175 mm	25 mm	2,50 kg	106 € •

Granični i stezni ugaonik 175 L Aluminijum

kombinacija rupe i izdužene rupe

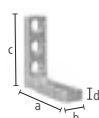

	L (a)	B (b)	H (c)	MS (d)	G	
2-280110.A	175 mm	50 mm	175 mm	25 mm	0,80 kg	108 € •

Granični i stezni ugaonik 175 WL nitrirani

izdužena rupa, Fleksibilan u bilo kom pravcu

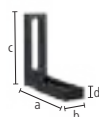

	L (a)	B (b)	H (c)	MS (d)	G	
2-280111.N	175 mm	50 mm	175 mm	25 mm	1,80 kg	97 € •

**Granični i stezni ugaonik 200 L nitrirani**

kombinacija rupe i izdužene rupe



	L (a)	B (b)	H (c)	MS (d)	G	
2-280114.N	175 mm	50 mm	200 mm	25 mm	2,71 kg	117 € •

Granični i stezni ugaonik 300 G / 500 G / 750 G nitrirani

upotrebljiv kao produžetak stola, materijal: GGG40



	L (a)	B (b)	H (c)	MS (d)	G		
2-280152.N	levi	200 mm	75 mm	300 mm	27 mm	6,52 kg	152 € •
2-280162.N	levi	200 mm	75 mm	500 mm	27 mm	9,40 kg	198 € •
2-280166.N	levi	276 mm	85 mm	750 mm	27 mm	13,60 kg	243 € •
2-280167.N	desni	276 mm	85 mm	750 mm	27 mm	13,60 kg	243 € •

Granični i stezni ugaonik 300 GK / 500 GK nitrirani

upotrebljiv kao produžetak stola, za teške komponente, materijal: GGG40, redosled u parovima preporučuje



	L (a)	B (b)	H (c)	MS (d)	G		
2-280124.N	levi	280 mm	95 mm	300 mm	27 mm	12,90 kg	239 € •
2-280126.N	desni	280 mm	95 mm	300 mm	27 mm	12,90 kg	239 € •
2-280130.N	levi	280 mm	95 mm	500 mm	27 mm	17,50 kg	296 € •
2-280132.N	desni	280 mm	95 mm	500 mm	27 mm	17,50 kg	296 € •

Granični i stezni ugaonik 500 G sa promenljivim uglom nitrirani

upotrebljiv kao produžetak stola, materijal: GGG40, redosled u parovima preporučuje

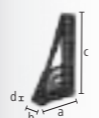

	L (a)	B (b)	H (c)	MS (d)	G		
2-280164.N	levi	276 mm	95 mm	500 mm	27 mm	11,50 kg	277 € •
2-280165.N	desni	276 mm	95 mm	500 mm	27 mm	11,50 kg	277 € •

Granični i stezni ugaonik 600 GK / 800 GK nitrirani

upotrebljiv kao produžetak stola, za teške komponente, materijal: GGG40, redosled u parovima preporučuje

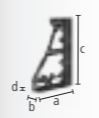

	L (a)	B (b)	H (c)	MS (d)	G		
2-280134.N	levi	376 mm	95 mm	600 mm	27 mm	22,50 kg	359 € •
2-280136.N	desni	376 mm	95 mm	600 mm	27 mm	22,50 kg	359 € •
2-280144.N	levi	376 mm	95 mm	800 mm	27 mm	27 kg	439 € •
2-280146.N	desni	376 mm	95 mm	800 mm	27 mm	27 kg	439 € •

Granični i stezni ugaonik 300 GK / 600 GK / 800 GK / 1200 GK

upotrebljiv kao produžetak stola, za teške komponente, tvrdoća nitriranog livenog čelika nije postignuta, redosled u parovima preporučuje

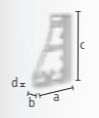

	L (a)	B (b)	H (c)	MS (d)	G		
2-280120	levi	280 mm	95 mm	300 mm	27 mm	5 kg	276 € •
2-280121	desni	280 mm	95 mm	300 mm	27 mm	5 kg	276 € •
2-280138	levi	376 mm	95 mm	600 mm	27 mm	8,70 kg	432 € •
2-280139	desni	376 mm	95 mm	600 mm	27 mm	8,70 kg	432 € •
2-280140	levi	376 mm	95 mm	800 mm	27 mm	10,40 kg	531 € •
2-280141	desni	376 mm	95 mm	800 mm	27 mm	10,40 kg	531 € •
2-280148	levi	376 mm	95 mm	1200 mm	27 mm	13,50 kg	839 € •
2-280149	desni	376 mm	95 mm	1200 mm	27 mm	13,50 kg	839 € •

Ugaoni veznik mali / veliki Odvivač nitrirani

dijagonalno produženje stola pod uglom od 45°, materijal: GGG40

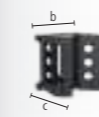

	L (a)	B (b)	H (c)	G	
2-280190.N	200 mm	150 mm	120 mm	11,80 kg	214 € •
2-280191.N	200 mm	200 mm	170 mm	15,70 kg	286 € •

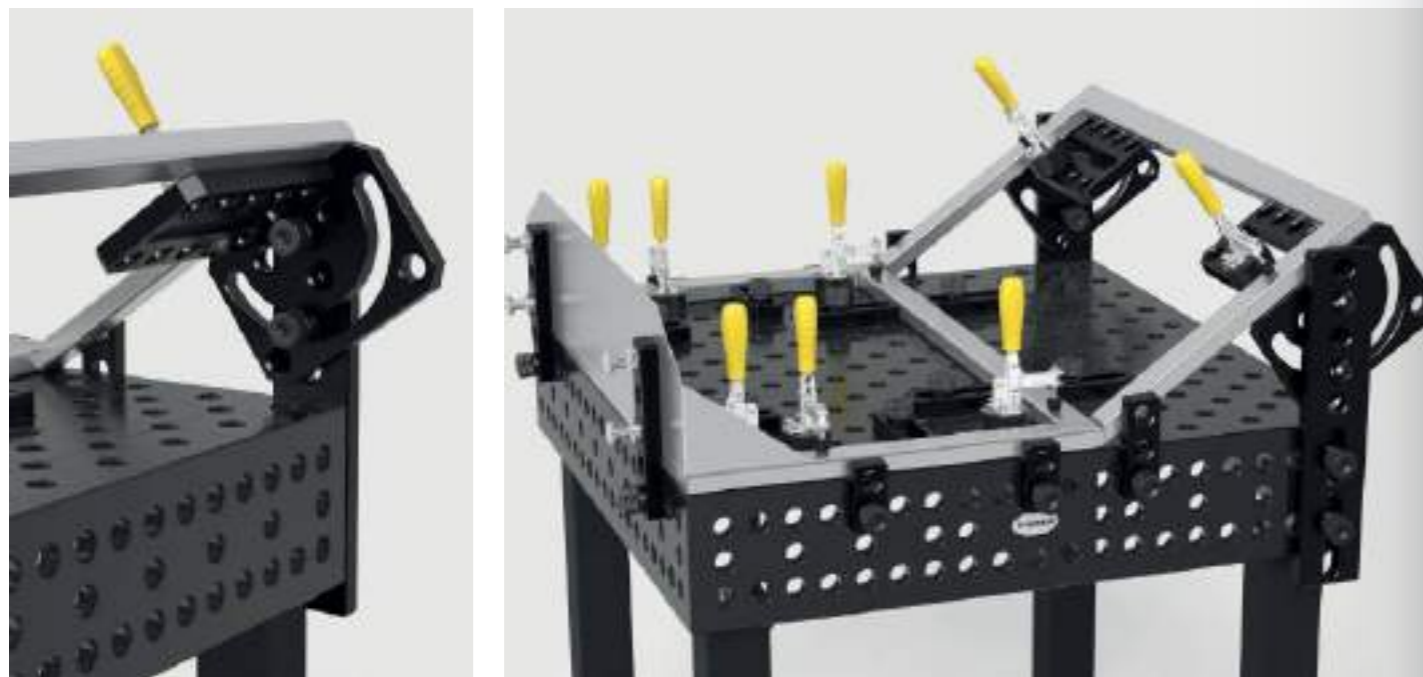
**Pokretljiva baza nitirani**

Kombinacija kvadrata sa kliznom bazom omogućava klizanje u dve ose, materijal: GGG40



	L (a)	B (b)	H (c)	G	
2-280195.N	350 mm	300 mm	50 mm	16 kg	308 € •

Pokretni ugaonik 275 nitirani

beskonačno podešavanje od 0-180°

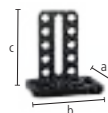

	L (a)	B (b)	H (c)	G	
2-280101.N	180 mm	250 mm	275 mm	10,20 kg	329 € •

Univerzalni ugaonik - mehaničko stezanje nitirani

podesivi šablon, ugaoni stepen podesiv između 10° i 150°

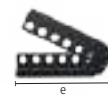

	SL (e)	G	
2-280170.N	350 mm	14,50 kg	359 € •

Univerzalni ugaonik - hidro - mehaničko stezanje nitirani

beskonačno podešavanje od 0-225°, odgovarajući šestorokutni ključ 14 (280854) nije uključen



	SL (e)	G	
2-280171.N	475 mm	23 kg	595 € •

Podnožjei liveni stezni okvir 300x200x100 nitirani

razmak između otvora 50 mm, materijal: GGG40



	L (a)	B (b)	H (c)	MS (d)	G	
2-280300.N desni	300 mm	200 mm	100 mm	25 mm	19,50 kg	306 € •
2-280301.N levi	300 mm	200 mm	100 mm	25 mm	19,50 kg	306 € •



Više informacija i dodatne opreme za ove proizvode možete pronaći online.



www.siegmond.com/
F-square28

Stezni blok 400x350x200 Plazmanitiran

drugih pet, razmak između otvora 50 mm



	L (a)	B (b)	H (c)	MS (d)	G	
2-280285.P	400 mm	350 mm	200 mm	25 mm	60 kg	690 € •

Pokretni ugaonik nitirani

četvorostrano produženje stola, postavljanje stola ili zaustavna traka, materijal: GGG40



	L (a)	B (b)	H (c)	G	
2-280302.N	500 mm	100 mm	100 mm	15,80 kg	254 € •

Stezna šina nitirani

svestrani povezujući element

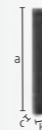

	L (a)	B (b)	H (c)	MS (d)	G	
2-280303.P	1000 mm	100 mm	100 mm	25 mm	48 kg	688 € •
2-280303.1.P	2000 mm	100 mm	100 mm	25 mm	95 kg	1.118 € •
2-280303.2.P	3000 mm	100 mm	100 mm	25 mm	141 kg	1.811 € •

Ugaonik U-forma 200x100 izdužena rupa Plazmanitiran

sa dugom rupom, za povezivanje stolova (sa spojnim vijkom 280560.N), kao produžetak stola i vertikalna nadgradnja, od 500 mm sa otvorima za pričvršćivanje nogu stola, od potrebne podloge od 1000 mm kroz nogu stola



	L (a)	B (b)	H (c)	MS (d)	G	
2-280311.P	500 mm	200 mm	100 mm	25 mm	40 kg	498 € •
2-280312.P	500 mm	200 mm	100 mm	25 mm	40 kg	498 € •
2-280321.P	1000 mm	200 mm	100 mm	25 mm	72 kg	790 € •
2-280322.P	1000 mm	200 mm	100 mm	25 mm	72 kg	790 € •

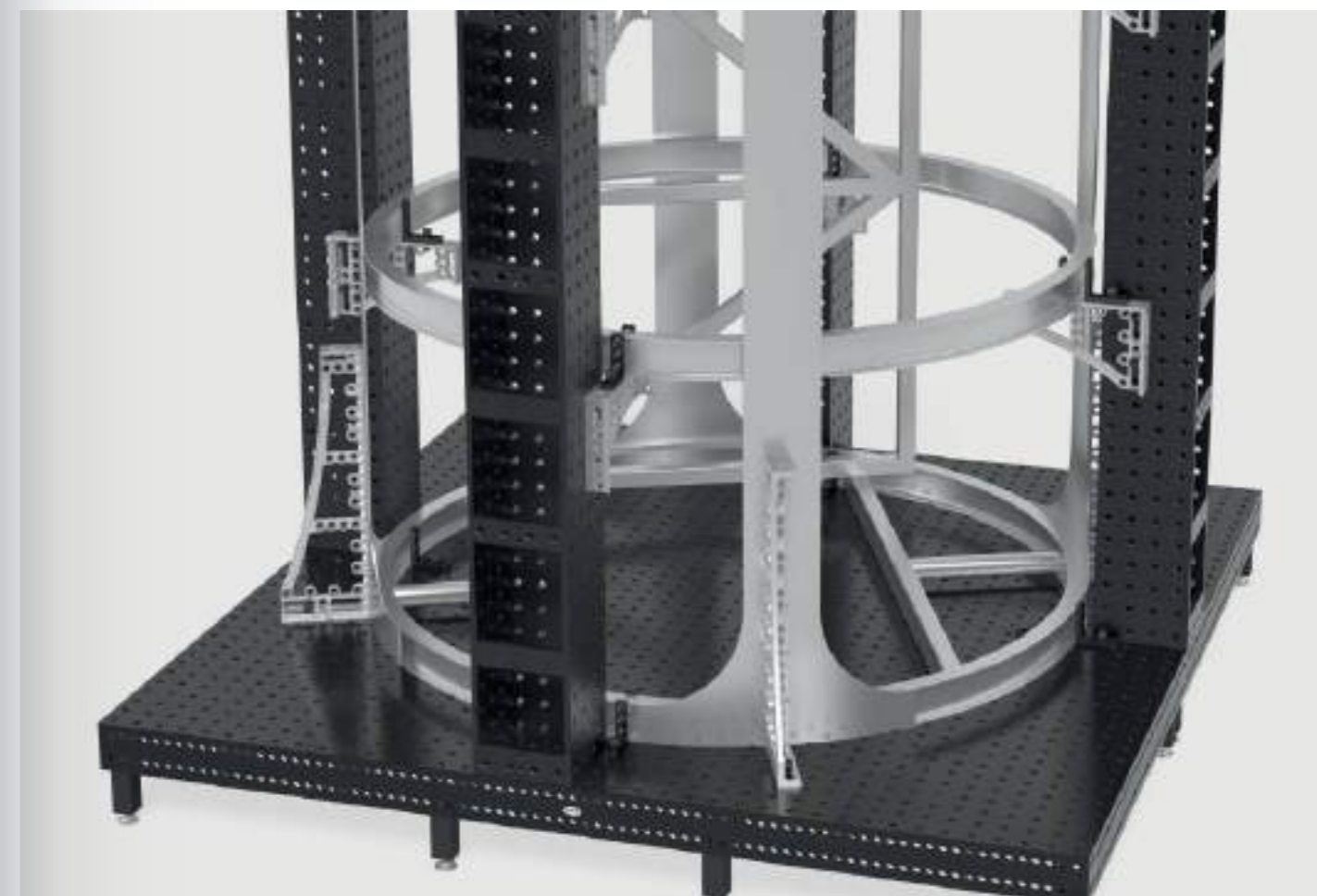

Ugaonik U-forma 200x100 Plazmanitriran

za povezivanje stolova (sa spojnim vijkom 280560.N), kao produžetak stola i vertikalna nadgradnja, od 1000 mm sa otvorima za pričvršćivanje nogu stola, od potrebne podloge od 1000 mm kroz nogu stola

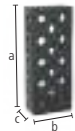

	L (a)	B (b)	H (c)	MS (d)	G	
2-280310.P	500 mm	200 mm	100 mm	25 mm	31 kg	411 € •
2-280320.P	1000 mm	200 mm	100 mm	25 mm	75 kg	718 € •
2-280330.P	1500 mm	200 mm	100 mm	25 mm	108 kg	1.086 € •
2-280340.P	2000 mm	200 mm	100 mm	25 mm	141 kg	1.393 € •

Ugaonik U-forma 200x200 Plazmanitriran

za povezivanje stolova (sa spojnim vijkom 280560.N), kao produžetak stola i vertikalna nadgradnja, od 500 mm sa otvorima za pričvršćivanje nogu stola, od potrebne podloge od 1000 mm kroz nogu stola, može se koristiti na temeljnoj šini sa krakom 280371



	L (a)	B (b)	H (c)	MS (d)	G	
2-280396.P	100 mm	200 mm	200 mm	25 mm	21 kg	330 € •
2-280396.1.P	200 mm	200 mm	200 mm	25 mm	31 kg	404 € •
2-280360.P	500 mm	200 mm	200 mm	25 mm	67 kg	520 € •
2-280362.P	600 mm	200 mm	200 mm	25 mm	77 kg	660 € •
2-280366.P	800 mm	200 mm	200 mm	25 mm	99 kg	798 € •
2-280370.P	1000 mm	200 mm	200 mm	25 mm	120 kg	881 € •
2-280374.P	1200 mm	200 mm	200 mm	25 mm	140 kg	1.097 € •
2-280378.P	1400 mm	200 mm	200 mm	25 mm	162 kg	1.213 € •
2-280380.P	1500 mm	200 mm	200 mm	25 mm	172 kg	1.255 € •
2-280382.P	1600 mm	200 mm	200 mm	25 mm	182 kg	1.355 € •
2-280386.P	1800 mm	200 mm	200 mm	25 mm	204 kg	1.473 € •
2-280390.P	2000 mm	200 mm	200 mm	25 mm	225 kg	1.551 € •
2-280391.P	2400 mm	200 mm	200 mm	25 mm	266 kg	1.904 € •
2-280392.P	3000 mm	200 mm	200 mm	25 mm	331 kg	2.386 € •
2-280394.P	4000 mm	200 mm	200 mm	25 mm	439 kg	2.956 € •

Ugaonik U-forma 200x200 Premium Light Plazmanitriran

za spajanje stolova (sa spojnim vijkom 800562), za stezanje vijcima 280511 Potrebna je odstojnica 800653.1.N, od 500 mm sa otvorima za pričvršćivanje nogu stola, od potrebne podloge od 1000 mm kroz nogu stola, može se koristiti na temeljnoj šini sa krakom 280371



	L (a)	B (b)	H (c)	MS (d)	G	
2-800360.P	500 mm	200 mm	200 mm	15 mm	42 kg	501 € •
2-800370.P	1000 mm	200 mm	200 mm	15 mm	76 kg	848 € •
2-800380.P	1500 mm	200 mm	200 mm	15 mm	110 kg	1.209 € •
2-800390.P	2000 mm	200 mm	200 mm	15 mm	143 kg	1.490 € •

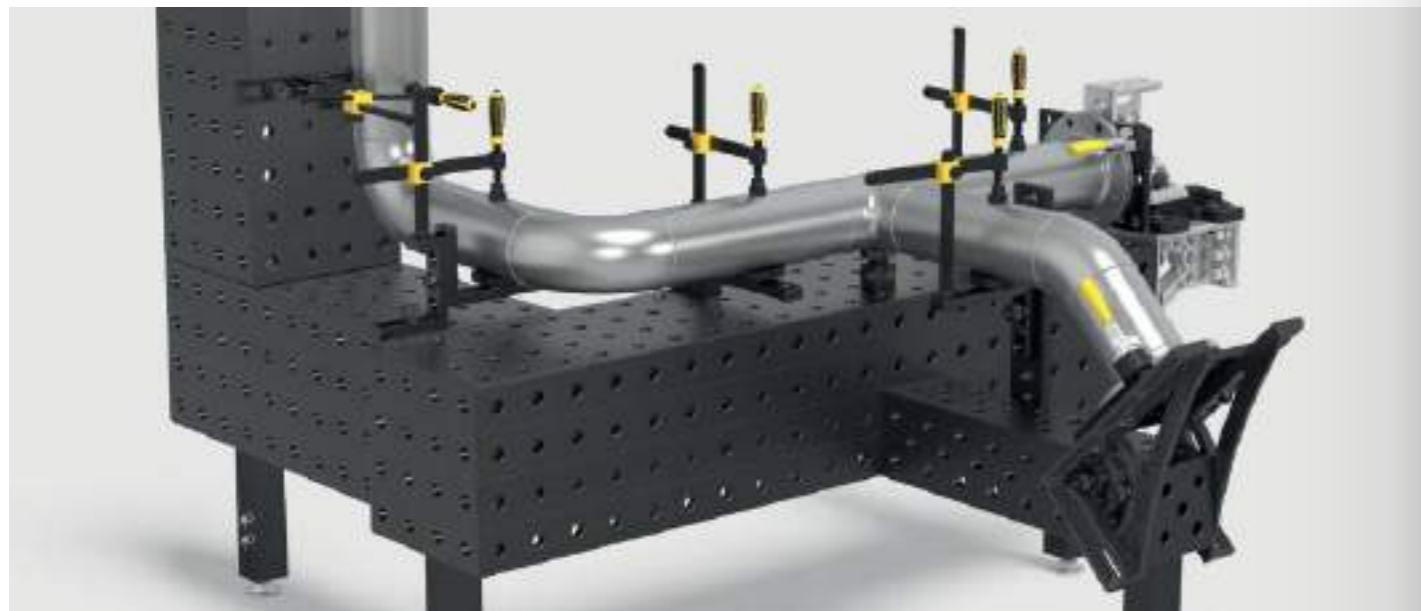

Ugaonik U-forma 400x200 Plazmanitriran

za povezivanje stolova (sa spojnim vijkom 280560.N), kao produžetak stola i vertikalna nadgradnja, od 500 mm sa otvorima za pričvršćivanje nogu stola, od potrebne podloge od 1000 mm kroz nogu stola, može se koristiti na temeljnoj šini sa krakom 280371

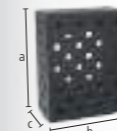

	L (a)	B (b)	H (c)	MS (d)	G	
2-280360.2.P	500 mm	400 mm	200 mm	25 mm	107 kg	811 € •
2-280370.2.P	1000 mm	400 mm	200 mm	25 mm	188 kg	1.321 € •
2-280374.2.P	1200 mm	400 mm	200 mm	25 mm	216 kg	1.866 € •
2-280380.2.P	1500 mm	400 mm	200 mm	25 mm	260 kg	2.032 € •
2-280390.2.P	2000 mm	400 mm	200 mm	25 mm	336 kg	2.424 € •
2-280391.2.P	2400 mm	400 mm	200 mm	25 mm	392 kg	2.920 € •
2-280392.2.P	3000 mm	400 mm	200 mm	25 mm	489 kg	3.591 € •
2-280394.2.P	4000 mm	400 mm	200 mm	25 mm	641 kg	4.759 € •

Ugaonik U-forma 400x400 Plazmanitriran

za povezivanje stolova (sa spojnim vijkom 280560.N), od 500 mm sa otvorima za pričvršćivanje nogu stola, od potrebne podloge od 1000 mm kroz nogu stola, može se koristiti na temeljnoj šini sa krakom 280371, Dijagonalna mreža na zahtev

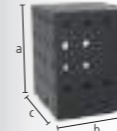

	L (a)	B (b)	H (c)	MS (d)	G	
2-280360.3.P	500 mm	400 mm	400 mm	25 mm	176 kg	1.248 € •
2-280370.3.P	1000 mm	400 mm	400 mm	25 mm	295 kg	2.082 € •
2-280374.3.P	1200 mm	400 mm	400 mm	25 mm	340 kg	2.363 € •
2-280380.3.P	1500 mm	400 mm	400 mm	25 mm	414 kg	3.007 € •
2-280390.3.P	2000 mm	400 mm	400 mm	25 mm	533 kg	3.655 € •
2-280391.3.P	2400 mm	400 mm	400 mm	25 mm	622 kg	4.557 € •
2-280392.3.P	3000 mm	400 mm	400 mm	25 mm	770 kg	5.494 € •
2-280394.3.P	4000 mm	400 mm	400 mm	25 mm	1007 kg	7.451 € •

Aluminijumski profilni nosač 200x50 mm (50 mm rešetka)

Verzija sa potpunom mrežom sa mnogim opcijama stezanja, Potreban zatezni vijak bez trostrukog proreza, kao produžni sto ili vertikalno stezanje površine, od potrebne podloge od 1000 mm kroz nogu stola (Potrebna je redukciona ulegla 000546)

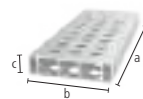

	L (a)	B (b)	H (c)	G	
4-AR28014050.V	500 mm	200 mm	50 mm	2,76 kg	52 € •
4-AR28014080.V	800 mm	200 mm	50 mm	4,37 kg	81 € •
4-AR28014100.V	1000 mm	200 mm	50 mm	5,44 kg	94 € •
4-AR28014120.V	1200 mm	200 mm	50 mm	6,52 kg	114 € •
4-AR28014150.V	1500 mm	200 mm	50 mm	8,13 kg	151 € •
4-AR28014200.V	2000 mm	200 mm	50 mm	10,82 kg	187 € •

Aluminijumski profilni nosač 200x50 mm (50 mm rešetka sa dugom rupom)

Moguće je i promenljivo stezanje pod uglom, Potreban zatezni vijak bez trostrukog proreza, kao produžni sto ili vertikalno stezanje površine, od potrebne podloge od 1000 mm kroz nogu stola (Potrebna je redukciona ulegla 000546)

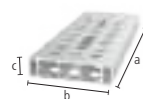

	L (a)	B (b)	H (c)	G	
4-AR28014050.VL	500 mm	200 mm	50 mm	2,69 kg	59 € •
4-AR28014080.VL	800 mm	200 mm	50 mm	4,23 kg	92 € •
4-AR28014100.VL	1000 mm	200 mm	50 mm	5,27 kg	107 € •
4-AR28014120.VL	1200 mm	200 mm	50 mm	6,31 kg	131 € •
4-AR28014150.VL	1500 mm	200 mm	50 mm	7,89 kg	171 € •
4-AR28014200.VL	2000 mm	200 mm	50 mm	10,48 kg	215 € •

Aluminijumski profil U-oblika 200x200 mm (50 mm rešetka)

Verzija sa potpunom mrežom sa mnogim opcijama stezanja, Potreban zatezni vijak bez dvostrukog proreza, kao produžni sto ili vertikalno stezanje površine, od potrebne podloge od 1000 mm kroz nogu stola (Potrebna je redukciona ulegla 000546), Tolerancija ravnosti < 1,0 mm / 1000 mm

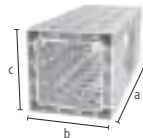

	L (a)	B (b)	H (c)	G	
4-AQ28014050.V	500 mm	200 mm	200 mm	6,10 kg	114 € •
4-AQ28014080.V	800 mm	200 mm	200 mm	9,40 kg	181 € •
4-AQ28014100.V	1000 mm	200 mm	200 mm	12 kg	227 € •
4-AQ28014120.V	1200 mm	200 mm	200 mm	14,30 kg	269 € •
4-AQ28014150.V	1500 mm	200 mm	200 mm	17,80 kg	337 € •
4-AQ28014200.V	2000 mm	200 mm	200 mm	23,70 kg	446 € •

Aluminijumski profil U-oblika 200x200 mm (50 mm rešetka sa dugom rupom)

Moguće je i promenljivo stezanje pod uglom, Potreban zatezni vijak bez dvostrukog proreza, kao produžni sto ili vertikalno stezanje površine, od potrebne podloge od 1000 mm kroz nogu stola (Potrebna je redukciona ulegla 000546), Tolerancija ravnosti < 1,0 mm / 1000 mm



	L (a)	B (b)	H (c)	G	
4-AQ28014050.VL	500 mm	200 mm	200 mm	5,90 kg	118 € •
4-AQ28014080.VL	800 mm	200 mm	200 mm	9,14 kg	186 € •
4-AQ28014100.VL	1000 mm	200 mm	200 mm	11,60 kg	233 € •
4-AQ28014120.VL	1200 mm	200 mm	200 mm	13,85 kg	278 € •
4-AQ28014150.VL	1500 mm	200 mm	200 mm	17,35 kg	348 € •
4-AQ28014200.VL	2000 mm	200 mm	200 mm	23,04 kg	461 € •

Adapter za povezivanje sa stolom za aluminijumske profile

za pričvršćivanje profila na prednjoj strani, ugrađuju se u profil stezanjem, za fiksiranje: 2x 280511, 4x AP280528, 2x 800653.1.N (nije uključeno u isporuku)



	L (a)	B (b)	H (c)	MS (d)	G	
2-AP800399	150 mm	150 mm	79 mm	15 mm	3,40 kg	82 € •
2-AP800399.AT	150 mm	150 mm	79 mm	15 mm	1,29 kg	106 € •

Adapter za vijčane stege nitrirani

za upotrebu vijčanih stezaljki u aluminijumskim profilima, za stegu: 280610.N, 280630.N, 280615.N, 280611.1, 280611.2



	L (a)	Ø	G	
2-AP280605.N osnovni	80 mm	45 mm	0,54 kg	14 € •
2-AP280602.N duplo	105 mm	45 mm	0,65 kg	16 € •

Lagani stezni alati izrađeni od aluminijuma

Upotreba aluminijuma omogućava laganu i čvrstu steznu površinu, odnosno 75 – 90% lakšu od uporedivih alata za stezanje. Bilo da se radi o produžetku stola ili kao vertikalna stezna površina, Siegmund aluminijumski profili pružaju različite mogućnosti primene. Svestrane bušotine pružaju brojne mogućnosti stezanja i kombinacije sa drugim kvadratima i zatvaračima.



Više informacija i dodatne opreme za ove proizvode možete pronaći online.



www.siegmund.com/
F-profile

**Areal stezni vijak brunirano**

280590: Opseg stezanja približno 47-53 mm, 280590.3: Opseg stezanja približno 72-78 mm, 280590.4: Opseg stezanja približno 97-103 mm, preporučuje se za stezanje aluminijumskih profila, NE MOŽE se koristiti za povezivanje stolova i kvadrata u obliku slova U

B 28

		L (a)	SK	ZK1	ZK	AM1	AM	G	
2-280590	duplo	100 mm	200 kN	6 kN	20 kN	20 Nm	50 Nm	0,56 kg	59 € •
2-280590.3	trostruko	125 mm	200 kN	6 kN	20 kN	20 Nm	50 Nm	0,68 kg	63 € •
2-280590.4	četvorostruki	150 mm	200 kN	6 kN	20 kN	20 Nm	50 Nm	0,80 kg	68 € •

Zavrtnji za ugradnju u ravni prostor za stezanje brunirano

upuštene veze komponenta, 280595: Opseg stezanja približno 47-53 mm, 280595.3: Opseg stezanja približno 72-78 mm, 280595.4: Opseg stezanja približno 97-103 mm, nije pogodno za duguljaste rupe, NE MOŽE se koristiti za povezivanje stolova i kvadrata u obliku slova U

B 28

		L (a)	SK	ZK1	ZK	AM1	AM	G	
2-280595	duplo	65 mm	200 kN	6 kN	10 kN	20 Nm	50 Nm	0,29 kg	41 € •
2-280595.3	trostruko	90 mm	200 kN	6 kN	10 kN	20 Nm	50 Nm	0,41 kg	46 € •
2-280595.4	četvorostruki	115 mm	200 kN	6 kN	10 kN	20 Nm	50 Nm	0,52 kg	51 € •

Brzo pričvrtni klin bez proreza brunirano

bez utora za O-prsten za glatku površinu, NE MOŽE se koristiti za povezivanje stolova i kvadrata u obliku slova U

B 28

		L (a)	SK	ZK	AM1	AM	G	
2-280511	duplo	95 mm	220 kN	25 kN	10 Nm	25 Nm	0,54 kg	51 € •
2-280513	trostruko	120 mm	220 kN	25 kN	10 Nm	25 Nm	0,65 kg	56 € •
2-280515	četvorostruki	145 mm	220 kN	25 kN	10 Nm	25 Nm	0,76 kg	62 € •

Brzo pričvrtni klin brunirano

NE MOŽE se koristiti za povezivanje stolova i kvadrata u obliku slova U

B 28

		L (a)	SK	ZK	AM1	AM	G	
2-280510	duplo	95 mm	220 kN	25 kN	10 Nm	25 Nm	0,54 kg	51 € •

Vertikalni klin bez proreza brunirano

upuštene veze komponenta, samo za stezanje aluminijumskih profila, aluminijumske delove zategnite samo ručno

B 28

		L (a)	SK	ZK	AM1	G	
2-AP280528	duplo	65 mm	220 kN	3 kN	10 Nm	0,28 kg	33 € •
2-AP280529	trostruko	92 mm	220 kN	3 kN	10 Nm	0,40 kg	39 € •
2-AP280530	četvorostruki	117 mm	220 kN	3 kN	10 Nm	0,50 kg	45 € •

Vertikalni klin Premium Light <-> Premium Light brunirano

stezanje 2 komponente Premium Light (debljina materijala 15 mm), upuštene veze komponenta, nije pogodan za aluminijumske profile, nije pogodno za duguljaste rupe

B 28

		L (a)	Ø	SK	ZK	AM	G	
2-800528		46 mm	31 mm	220 kN	10 kN	25 Nm	0,20 kg	40 € •

Vertikalni klin brunirano

upuštene veze komponenta, NE MOŽE se koristiti za povezivanje stolova i kvadrata u obliku slova U, nije pogodan za aluminijumske profile, nije pogodno za duguljaste rupe

B 28

		L (a)	SK	ZK	AM	G	
2-280528	duplo	66 mm	220 kN	10 kN	25 Nm	0,30 kg	41 € •
2-280529	trostruko	91 mm	220 kN	10 kN	25 Nm	0,41 kg	47 € •

Spojni vijak sa flašom brunirano

za povezivanje stolova, U-kvadrata i aluminijumskih profila, pogodno za duguljaste rupe, fiksna dugoročna veza

B 28

		L (a)	SK	ZK	AM1	AM	G	
2-280583	duplo	70 mm	200 kN	15 kN	25 Nm	25 Nm	0,39 kg	25 € •
2-280584	trostruko	95 mm	200 kN	15 kN	25 Nm	25 Nm	0,51 kg	30 € •
2-280585	četvorostruki	120 mm	200 kN	15 kN	25 Nm	25 Nm	0,63 kg	35 € •

Kuglasto-stezni klin bez proreza brunirano

minimalna izbočina, NE MOŽE se koristiti za povezivanje stolova i kvadrata u obliku slova U, pogodno za aluminijumske profile, pogodno za duguljaste rupe

B 28

		L (a)	SK	ZK	AM1	AM	G	
2-280524	duplo	74 mm	220 kN	25 kN	10 Nm	25 Nm	0,36 kg	45 € •
2-280525	trostruko	99 mm	220 kN	25 kN	10 Nm	25 Nm	0,42 kg	51 € •

Podesivi vijak za brzo stezanje bez proreza brunirano

280571: Opseg stezanja približno 25-50 mm, 280573: Opseg stezanja približno 50-75 mm, stezanje prilagođenih profila laserskog rezanja, pogodno za aluminijumske profile, aluminijumske delove zategnite samo ručno, NE MOŽE se koristiti za povezivanje stolova i kvadrata u obliku slova U

100 B 28

		L (a)	SK	ZK	AM1	AM	G	
2-280571	duplo	115 mm	220 kN	25 kN	10 Nm	25 Nm	0,67 kg	56 € •
2-280573	trostruko	140 mm	220 kN	25 kN	10 Nm	25 Nm	0,83 kg	69 € •

Univerzalni klin Komfort brunirano

280532: Opseg stezanja približno 45-53 mm, 280533: Opseg stezanja približno 70-78 mm, NE MOŽE se koristiti za povezivanje stolova i kvadrata u obliku slova U

B 28

		L (a)	SK	ZK	AM1	AM	G	
2-280532	duplo	100 mm	200 kN	25 kN	10 Nm	25 Nm	0,60 kg	54 € •
2-280533	trostruko	125 mm	200 kN	25 kN	10 Nm	25 Nm	0,70 kg	60 € •

Stil: duplo / trostruko / četvorostruki



Klin za povezivanje / Siegmund Light <-> Siegmund Light brunirano

za povezivanje Siegmund Light proizvoda (debljina materijala 15 mm), nije pogodan za aluminijumske profile, fiksna dugoročna veza



B 28

	L (a)	SK	ZK	AM	G	
2-800560	26 mm	200 kN	10 kN	25 Nm	0,15 kg	21 € •

Klin za povezivanje / Siegmund <-> Siegmund Light brunirano

za spajanje Siegmund i Siegmund Light (debljina materijala 25 mm i 15 mm), nije pogodan za aluminijumske profile, fiksna dugoročna veza



B 28

	L (a)	SK	ZK	AM	G	
2-800562	40 mm	200 kN	10 kN	25 Nm	0,15 kg	21 € •

Klin za povezivanje nitirani

za povezivanje stolova i U-kvadrata, nije pogodan za aluminijumske profile, nije pogodno za duguljaste rupe, fiksna dugoročna veza



BAR N 28

	L (a)	SK	ZK	AM	G		
2-280560.N	duplo	50 mm	200 kN	10 kN	25 Nm	0,18 kg	21 € •

Klin za povezivanje brunirano

za povezivanje stolova i U-kvadrata, nije pogodan za aluminijumske profile, nije pogodno za duguljaste rupe, fiksna dugoročna veza



B 28

	L (a)	SK	ZK	AM	G		
2-280561	trostruko	75 mm	200 kN	10 kN	25 Nm	0,20 kg	26 € •
2-280562	četvorostruki	100 mm	200 kN	10 kN	25 Nm	0,34 kg	31 € •



Više informacija i dodatne opreme za ove proizvode možete pronaći online.



www.siegmund.com/
F-bolt28



Brza spojnica sa ručkom brunirano

stezanje bez upotrebe alata, Opseg stezanja 33-60 mm, NE MOŽE se koristiti za povezivanje stolova i kvadrata u obliku slova U

B 28

	L (a)	SK	ZK	G	
2-280516	235 mm	220 kN	25 kN	0,63 kg	66 € •



Šestougaoni klin brunirano

nije pogodan za aluminijumske profile, pogodno za duguljaste rupe, fiksna dugoročna veza

B 28

	L (a)	SK	ZK	AM	G		
2-280550.1	duplo	58 mm	200 kN	20 kN	25 Nm	0,40 kg	29 € •



Pozicioni pritezni klin brunirano

zamenjuje drugi stezni vijak ekonomično, NE MOŽE se koristiti za povezivanje stolova i kvadrata u obliku slova U

B 28

	L (a)	G	
2-280540	70 mm	0,40 kg	14 € •



Univerzalni klin Basic brunirano

280536: Opseg stezanja približno 42-57 mm, 280537: Opseg stezanja približno 67-82 mm, NE MOŽE se koristiti za povezivanje stolova i kvadrata u obliku slova U, očistite rupe pre upotrebe, nije pogodan za aluminijumske profile

B 28

	L (a)	SK	ZK	AM	G		
2-280536	duplo	84 mm	200 kN	25 kN	25 Nm	0,43 kg	44 € •
2-280537	trostruko	108 mm	200 kN	25 kN	25 Nm	0,55 kg	49 € •



Magnetni klin Aluminijum

stezanje bez upotrebe alata, pogodno za delove osetljive na pritisak ili kada protivupiranje nije moguće

AL 28

	HK	L (a)	SF	G	
2-280740	180 kN	68 mm	25 mm	0,09 kg	26 € •
2-280740.1	180 kN	93 mm	50 mm	0,13 kg	31 € •
2-280740.2	180 kN	118 mm	75 mm	0,16 kg	36 € •

Distancioni prsten za magnetni klin brunirano

rastojanje između dva stezna elementa

B 28



	L (a)	G	
2-280741	25 mm	0,12 kg	7 € •



Distancioni prsten za Premium light 4 komada u pakovanju nitirani

rastojanje između dva stezna elementa, je potreban za stezanje materijala debljine 15 mm vijkom 280511, Obim isporuke: 4 komada

BAR N 28

	MS (d)	G	
2-800653.1.N	10 mm	0,04 kg	9 € •





Professional stega nitrirani

zamenljiva prizma, Prečnik kugle navojnog vretena 16 mm, Trapezni navoj vretena 20x4 mm, Vertikalna šipka ojačana



Model	SP	B (b)	H (c)	G	Price
2-280610.N	5 kN	220 mm	310 mm	2,70 kg	76 € •



Professional stega XL nitrirani

zamenljiva prizma, Prečnik kugle navojnog vretena 16 mm, Trapezni navoj vretena 20x4 mm, Vertikalna šipka ojačana



Model	SP	B (b)	H (c)	G	Price
2-280612.N	7 kN	220 mm	310 mm	3,40 kg	87 € •



Professional stega 45°/90° nitrirani

zamenljiva prizma, Prečnik kugle navojnog vretena 16 mm, Trapezni navoj vretena 20x4 mm, neprekidno rotiranje od 0-360°, Vertikalna šipka ojačana



Model	SP	H (c)	G	Price
2-280630.N	5 kN	310 mm	2,30 kg	71 € •



Professional Brzostezna stega nitrirani

Vertikalna šipka ojačana



Model	SP	B (b)	H (c)	G	Price
2-280615.N	5 kN	275 mm	310 mm	2 kg	98 € •



Basic stega sa okruglom cevi 180° brunirano / nitrirani

zamenljiva prizma, Prečnik kugle navojnog vretena 16 mm, Trapezni navoj vretena 20x4 mm, stezanje pod uglom od 180°, pričvršćivanje podešavajućim prstenom



Model	SP	B (b)	H (c)	G	Price
2-280625	3 kN	220 mm	250 mm	2,30 kg	64 € •



Cevna stega Universal brunirano / nitrirani

zamenljiva prizma, Prečnik kugle navojnog vretena 16 mm, Trapezni navoj vretena 20x4 mm, stezanje pod uglom od +/- 42°, pričvršćivanje podešavajućim prstenom



Model	SP	B (b)	H (c)	G	Price
2-280604	3 kN	265 mm	250 mm	2,30 kg	77 € •



Basic stega sa okruglom cevi 90° nitrirani

zamenljiva prizma, Prečnik kugle navojnog vretena 16 mm, stezanje pod uglom od 90°, Trapezni navoj vretena 20x4 mm, neprekidno rotiranje od 0-360°, pričvršćivanje podešavajućim prstenom



Model	SP	H (c)	G	Price
2-280608.N	3 kN	230 mm	1,40 kg	52 € •

Vertikalna stega

može se koristiti u otvoru za provrt sa navojnom cevi 280618.N, Trapezni navoj vretena 20x4 mm



Model	H (c)	G	Price
2-009902	85 mm	0,40 kg	74 € •

Professional stega sa vertikalnom stezanjem

zamenljiva prizma, Prečnik kugle navojnog vretena 16 mm, Trapezni navoj vretena 20x4 mm, Vertikalna šipka ojačana



Model	SP	B (b)	H (c)	G	Price
2-280611.1	2,50 kN	222 mm	310 mm	3,30 kg	107 € •

Professional stega 45°/90° sa vertikalnom stezanjem

zamenljiva prizma, Prečnik kugle navojnog vretena 16 mm, Trapezni navoj vretena 20x4 mm, Vertikalna šipka ojačana



Model	SP	H (c)	G	Price
2-280611.2	2,50 kN	310 mm	2,20 kg	105 € •

C produžetak za stega nitrirani

Kompatibilno sa: 280604, 280610.N, 280611.1, 280615.N, 280625



Model	L (a)	B (b)	H (c)	G	Price
2-280680.N	206 mm	66 mm	45 mm	1 kg	18 € •

Konvencionalni brzostezna stega

stezanje nezavisno od rešetke za rupe



Model	L (a)	B (b)	G	Price
2-280616	200 mm	100 mm	1,10 kg	62 € •
2-280616.1	250 mm	120 mm	1,50 kg	71 € •
2-280616.2	300 mm	140 mm	2,30 kg	84 € •
2-280616.3	400 mm	120 mm	2,50 kg	89 € •

Brza stega 100

Dužina zatezne ruke 100 mm, Opseg zatezanja 0-100 mm, Montaža u rupama



28

	L (a)	B (b)	H (c)	G	
2-280706	340 mm	30 mm	150 mm	1,20 kg	64 € •

Brza stega 160

Dužina zatezne ruke 160 mm, Opseg zatezanja 0-140 mm, Montaža u rupama



28

	L (a)	B (b)	H (c)	G	
2-280707	360 mm	30 mm	150 mm	1,20 kg	64 € •

Adapter 45° za stegu 280610.N brunirano

za stegu 280610.N



B 28

	L (a)	B (b)	H (c)	G	
2-280663	75 mm	30 mm	55 mm	0,18 kg	20 € •

Adapter 45° za stegu XL 280612.N brunirano

za stegu XL 280612.N



B 28

	L (a)	B (b)	H (c)	G	
2-280663.1	75 mm	30 mm	60 mm	0,18 kg	22 € •

Ugaoni priključak 45° za steznu cev

za steznu cev 280750, 280642, takođe se može koristiti sa navojnim rešetkama u kombinaciji sa navojnim vodicom 280618.N, osovinski razmak 40 mm



28

	L (a)	B (b)	H (c)	G	
2-280770	80 mm	40 mm	40 mm	0,32 kg	30 € •

Ugaoni priključak 90° za steznu cev

za steznu cev 280750, 280642, takođe se može koristiti sa navojnim rešetkama u kombinaciji sa navojnim vodicom 280618.N, osovinski razmak 40 mm



28

	L (a)	B (b)	H (c)	G	
2-280771	80 mm	40 mm	40 mm	0,32 kg	29 € •

Ugaoni priključak 45° za steznu cev

za steznu cev 280750, 280642, takođe se može koristiti sa navojnim rešetkama u kombinaciji sa navojnim vodicom 280618.N, osovinski razmak 40 mm



28

	L (a)	B (b)	H (c)	G	
2-280772	100 mm	67 mm	40 mm	0,32 kg	17 € •

Ugaoni priključak 90° za steznu cev

za steznu cev 280750, 280642, takođe se može koristiti sa navojnim rešetkama u kombinaciji sa navojnim vodicom 280618.N, osovinski razmak 40 mm



28

	L (a)	B (b)	H (c)	G	
2-280773	85 mm	85 mm	40 mm	0,39 kg	17 € •

Navojni cilindar Tr 20x4 nitrirani

za 280610.N, 280612.N, 280625, trapezni navoj 20x4 mm za vreteno stega 28, upotrebljiv u svakoj rupi u sistemu



BAR N 28

	H (c)	Ø	G	
2-280618.N	22 mm	30 mm	0,05 kg	7 € •

Navojni cilindar Tr 12x3 brunirano

trapez navoja 12x3 mm za vreteno stega 16, upotrebljiv u svakoj rupi u sistemu



B 28

	H (c)	Ø	G	
2-280619	23 mm	32 mm	0,07 kg	9 € •

Prizma za stegu

za vreteno sa prečnikom kuglice 16 mm, kompatibilan sa rupama i stezaljkama od 28 mm



	H (c)	Ø	G	
2-280657.1.N	24 mm	40 mm	0,09 kg	10 € •
2-280658.E	21 mm	40 mm	0,10 kg	14 € •
2-280659.PA	24 mm	40 mm	0,01 kg	12 € •
2-280657.1.AE	28 mm	40 mm	0,08 kg	18 € •

Pritisni čep za stegu

za vreteno sa prečnikom kuglice 16 mm, pogodno samo za stezaljke, za stezanje u uglovima ili žlebovima



	H (c)	Ø	G	
2-280660	20 mm	35 mm	0,07 kg	10 € •
2-280660.E	20 mm	35 mm	0,07 kg	14 € •
2-280660.PA	20 mm	35 mm	0,01 kg	12 € •

Pritisni čep za stegu Sjajan

za vreteno sa prečnikom kuglice 16 mm, kompatibilan sa rupama i stezaljkama od 28 mm, prilagodjen potrebama



28

	H (c)	Ø	G	
2-280661	30 mm	40 mm	0,18 kg	14 € •

Duo prizma Ø 40

za vreteno sa prečnikom kuglice 16 mm, kompatibilan sa rupama i stezaljkama od 28 mm



	H (c)	Ø	G	
2-280650	35 mm	40 mm	0,15 kg	20 € •
2-280650.A	35 mm	40 mm	0,05 kg	22 € •
2-280650.PA	35 mm	40 mm	0,02 kg	22 € •

Stezni most 2P za stegu

2 stezne tačke istovremeno, zamenljiva prizma, Isporuka uključuje: 1 stezni most, 2 kuglične igle, 2 prizme



28

	L (a)	B (b)	H (c)	G	
2-280210	170 mm	35 mm	20 mm	0,80 kg	48 € •

Stezni most 3P za stegu

3 tačke istovremeno stegnute, zamenljiva prizma, Isporuka uključuje: 1 stezni most, 3 kuglične igle, 3 prizme



28

	L (a)	B (b)	H (c)	G	
2-280211	170 mm	35 mm	20 mm	1 kg	60 € •

**Više informacija i dodatne opreme za ove proizvode možete pronaći online.**www.siegmond.com/
F-clamp28

**Prizma Ø 50 135° sa navojnim obodom**

navoj M16 za na primer prizmu koja se nastavlja (br. artikla 280649), za cevi do Ø 80 mm

		H (c)	Ø	G	
2-280648.1.N	28 N BAR	20 mm	50 mm	0,20 kg	28 € •
2-280648.1.A	28 AL	20 mm	50 mm	0,07 kg	33 € •
2-280648.1.PA	28 PA	20 mm	50 mm	0,03 kg	36 € •

**Varijabilna prizma Ø 50 90° / 120° sa navojnim obodom**

navoj M16 za na primer prizmu koja se nastavlja (br. artikla 280649), za okrugle i kvadratne cevi do Ø 50 mm

		H (c)	Ø	G	
2-280645.1	28 B	20 mm	50 mm	0,20 kg	31 € •
2-280645.1.A	28 AL	20 mm	50 mm	0,07 kg	36 € •
2-280645.1.PA	28 PA	20 mm	50 mm	0,03 kg	38 € •

**Prizma Ø 60 135° sa navojnim obodom**

navoj M16 za na primer prizmu koja se nastavlja (br. artikla 280649), za cevi do Ø 80 mm

		H (c)	Ø	G	
2-280651.1.N	28 N BAR	30 mm	60 mm	0,52 kg	31 € •
2-280651.1.A	28 AL	30 mm	60 mm	0,18 kg	36 € •
2-280651.1.PA	28 PA	30 mm	60 mm	0,08 kg	38 € •

**Prizma Ø 80 90° sa navojnim obodom**

navoj M16 za na primer prizmu koja se nastavlja (br. artikla 280649), za okrugle i kvadratne cevi do Ø 100 mm

		H (c)	Ø	G	
2-280647.1	28 B	40 mm	80 mm	1,01 kg	38 € •
2-280647.1.A	28 AL	40 mm	80 mm	0,55 kg	44 € •
2-280647.1.PA	28 PA	40 mm	80 mm	0,19 kg	46 € •

**Prizma Ø 120 157° sa navojnim obodom**

navoj M16 za na primer prizmu koja se nastavlja (br. artikla 280649), za cevi do Ø 400 mm

		H (c)	Ø	G	
2-280652.1	28 B	30 mm	120 mm	1,70 kg	53 € •
2-280652.1.A	28 AL	30 mm	120 mm	0,70 kg	64 € •
2-280652.1.PA	28 PA	30 mm	120 mm	0,30 kg	72 € •

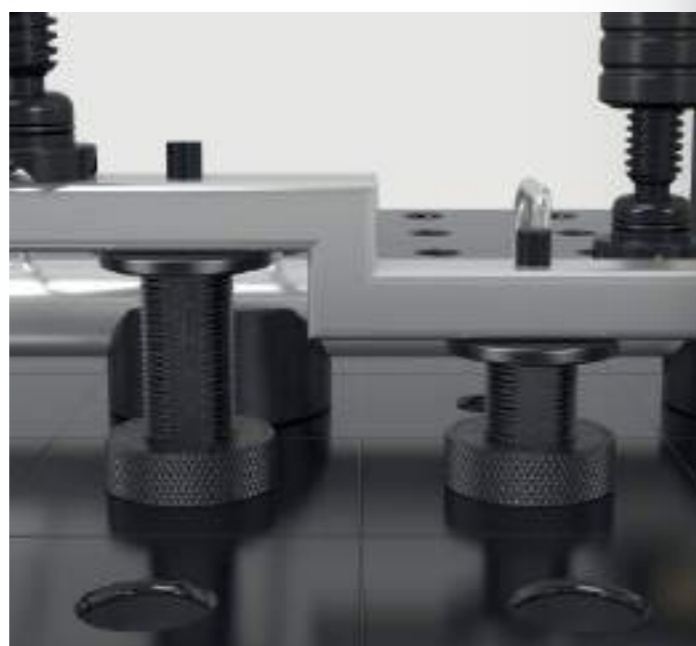
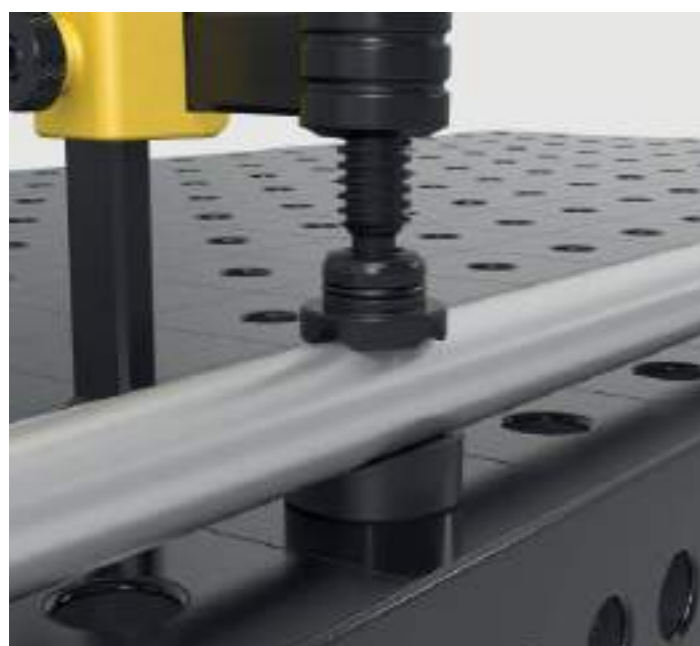
**Stezni konus brunirano**

za držanje okruglih i kvadratnih cevi do Ø 80 mm, stezanje vijcima

	H (c)	Ø	G	
2-280670	70 mm	80 mm	1,40 kg	35 € •

**Držać zavtnja Ø 80 brunirano**

visina podešavanja nonijera u rasponu od 75-110 mm, kombinovano sa setom za podršku 280821 i nastavcima prizme

	H (c)	Ø	G	
2-280822	75-110 mm	80 mm	2,30 kg	79 € •

**Podesiva visina sa skalom brunirano**

uključujući Podesni zavrtanj, visina beskonačno podesiva između 20-105 mm, zavrtnji za povezivanje sa prizmama

	H (c)	Ø	G	
2-280824	144 mm	50 mm	0,87 kg	48 € •

**Prizma sa vijkom sa upuštenim zavrtnjem nitrirani**

da montiraju prizme u probušene rupe

	L (a)	Ø	G	
2-280669.N	17 mm	28 mm	0,14 kg	10 € •

Produžetak prizme brunirano

kompatibilan sa prizmama, setom nosača 280821 i nosačem vijaka 280822

B 28

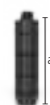

	L (a)	Ø	G	
2-280649	25 mm	28 mm	0,11 kg	13 € •
2-280649.1	50 mm	28 mm	0,22 kg	15 € •
2-280649.2	100 mm	28 mm	0,45 kg	18 € •
2-280649.3	150 mm	28 mm	0,69 kg	24 € •

Podnožni pribor 11-delova brunirano

kompenzacija visinske razlike od 1-100 mm, sa navojem M10

B 28



	L (a)	Ø	G	
2-280821	125 mm	50 mm	1,95 kg	52 € •

Podnožje kule brunirano

promenljiva površina nosača, sa navojem M10

B 28



	L (a)	Ø	G	
2-280821.1	125 mm	50 mm	0,60 kg	26 € •

Set podloški

asortiman podloški: 1 / 2 / 3 / 4 / 5 / 10 / 20 / 40 / 50 mm uključujući i 1/10" podlošku 2,54 mm

28



	Ø	G	
2-280821.2	50 mm	1,35 kg	26 € •

Uspravna cev

za višestezno postolje kule modularno

28



	H (c)	Ø	G	
2-280646.1	225 mm	57 mm	1,70 kg	53 € •
2-280646.2	475 mm	57 mm	2,94 kg	60 € •
2-280646.3	725 mm	57 mm	4,24 kg	67 € •
2-280646.4	975 mm	57 mm	5,54 kg	77 € •

Ploča mali / veliki

za višestezno postolje kule modularno

28



	L (a)	B (b)	H (c)	G	
2-280646	120 mm	120 mm	25 mm	2,23 kg	26 € •
2-280646.5	150 mm	100 mm	25 mm	2,60 kg	40 € •

Liveni krstasti priključak

za višestezno postolje kule modularno, Kompatibilne horizontalne šipke: 280638.N, 280638.1.N, 280638.2.N

28



	L (a)	B (b)	H (c)	G	
2-280617.5H	104 mm	80 mm	56 mm	1,27 kg	32 € •



Više informacija i dodatne opreme za ove proizvode možete pronaći online.



www.siegmond.com/
F-prism28

Navojni cilindar za M16 navoje brunirano

za distancer

B 28



	H (c)	Ø	G	
2-280825	23 mm	30 mm	0,07 kg	15 € •

Držac distancera 100

sa navojnom čahurom 280825 prilagodljivo u kvadratima i graničnicima, M16 navoj

28



	L (a)	Ø	G	
2-280175	100 mm	50 mm	0,52 kg	39 € •
2-280176	100 mm	75 mm	0,92 kg	44 € •
2-280177	100 mm	100 mm	1,42 kg	47 € •

Držac distancera 150

sa navojnom čahurom 280825 prilagodljivo u kvadratima i graničnicima, M16 navoj

28



	L (a)	Ø	G	
2-280175.1	150 mm	50 mm	0,60 kg	41 € •
2-280176.1	150 mm	75 mm	1 kg	45 € •
2-280177.1	150 mm	100 mm	1,50 kg	49 € •

Držac & Navojni cilindar

Držac distancera može se univerzalno koristiti u kombinaciji sa navojem cilindra M16 (br. artikla 280825) i primenljiv je kod svih ugaonika i graničnika. Jednostavnim okretanjem mehanizma svaka distanca se brzo i precizno podešava.



Kolica za pribor plastificirano

Max. opterećenje 240 kg

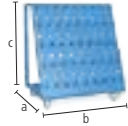
28

	L (a)	B (b)	H (c)	G	
2-280910	650 mm	900 mm	1020 mm	50 kg	720 € •

Cerada za pokrivanje

za kolica za pribor 280910

28

	L (a)	B (b)	H (c)	G	
2-280915				3,20 kg	267 € •

Kolica za pribor Kompaktan plastificirano

prikladno odlaganje ispod stola za zavarivanje

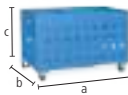
28

	L (a)	B (b)	H (c)	G	
2-280911	1000 mm	650 mm	640 mm	61 kg	727 € •

Cerada za pokrivanje

za kolica za pribor kompaktna 280911

28

	L (a)	B (b)	H (c)	G	
2-280916				3,20 kg	267 € •

Zid za alat plastificirano

postavljanje na sto za zavarivanje vijcima ili vijcima za zid

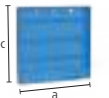
28

	L (a)	B (b)	H (c)	G	
2-280912	800 mm	100 mm	800 mm	22,50 kg	277 € •

Modularni zid za alat plastificirano

za Stezni vijak / Prizme / Klinovi, zadnji pansion nije uključen u dostavu

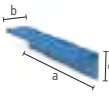
28

	L (a)	B (b)	H (c)	Ø	G	
2-280930	500 mm	100 mm	110 mm	28 mm	2,20 kg	79 € •

Modularni zid za alat bez čaura plastificirano

za Prizme / Klinovi, zadnji pansion nije uključen u dostavu

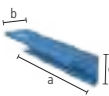
28

	L (a)	B (b)	H (c)	Ø	G	
2-280931	500 mm	100 mm	110 mm	28 mm	1,90 kg	53 € •

Nožica za prihvat za alatni zid brunirano**B 28**

	L (a)	Ø	G	
2-280936	37 mm	28 mm	0,10 kg	3 € •

Zaštitni zid za zavarivanje

montaža sa 2 vijka (16: 000520, 22: 002822, 28: 280511), Proizvodnja nije otporna na ogrebotine, obojeno lakiranje se može dobiti uz doplatu

16 22 28

	L (a)	B (b)	H (c)	G	
2-280980	1600 mm	50 mm	800 mm	23 kg	194 € •

Priključak mase za sto Komfortgarantuje 100% kontakt sa stolom za zavarivanje, Montaža u rupama, Napajanje do 500 ampera, Kabl 70-95 mm²**16 22 28**

	L (a)	B (b)	H (c)	G	
2-000810				0,66 kg	46 € •

Držac gorionika brunirano

može se postaviti u otvor za provrtanje

B 28

	L (a)	B (b)	H (c)	G	
2-280920	200 mm			0,50 kg	30 € •

Nasadni šestougaoni ključ Veličina 6

žuto

28

	L (a)	B (b)	H (c)	G	
2-280852.1				0,09 kg	15 € •

Nasadni šestougaoni ključ Veličina 14

za zatezanje vijaka za pozicioniranje i velikih univerzalnih kvadrata

28

	L (a)	B (b)	H (c)	G	
2-280854				0,45 kg	15 € •

Četkica Ø 30 sa zaštitnom kapom

za čišćenje provrta

28

	L (a)	B (b)	H (c)	Ø	G	
2-280820				30 mm	0,06 kg	20 € •

Četkica Ø 30 za burgije / 10 komada u pakovanju

za čišćenje provrta

28

	L (a)	B (b)	H (c)	Ø	G	
2-280820.10				30 mm	0,06 kg	60 € •

Držac za nošenje sa priteznom pločom nitirani

1800 kg teret (sa 2x 280511), 1000 kg teret (sa 2x 002822), razmotrite dalje upute za upotrebu ovog članka na mreži!

BAR N 22 28

	L (a)	B (b)	H (c)	G	
2-000830.N	150 mm	150 mm	25 mm	4,70 kg	56 € •

Držac za nošenje nitirani

2500 kg teret (sa 2x 280511), 1000 kg teret (sa 2x 002822), 700 kg teret (sa 2x 160511), razmotrite dalje upute za upotrebu ovog članka na mreži!

BAR N 16 22 28

	L (a)	B (b)	H (c)	G	
2-000835.N	200 mm	100 mm	165 mm	4,50 kg	100 € •

**Više informacija i dodatne opreme za ove proizvode možete pronaći online.**www.siegmond.com/
F-accessories28

Basic

**Sub Table Box zaključavanje za Basic**

plastificirano, Prostor za skladištenje na vašem stolu za zavarivanje, 360 mm mesta za fioke, zaključavanje, uklj. dva ključa

28

	L (a)	B (b)	H (c)	TF	G	
2-281990	630 mm	485 mm	430 mm	100 kg	31 kg	351 € •

%

Set Sub Table Box zaključavanje za Basic uklj. 2 fioke

podesivi fioke (2x 004230), plastificirano, Prostor za skladištenje na vašem stolu za zavarivanje, zaključavanje, uklj. dva ključa, isporučuje se već sastavljeno, dužina izvlačenja fioke 500 mm

28



	L (a)	B (b)	H (c)	TF	G	Specijalna ponuda
2-281990.1	630 mm	485 mm	430 mm	100 kg	45 kg	498 € •

Umesto 504 €

%

Set Sub Table Box zaključavanje za Basic uklj. 3 fioke

podesivi fioke (1x 004220, 1x 004225, 1x 004230), plastificirano, Prostor za skladištenje na vašem stolu za zavarivanje, zaključavanje, uklj. dva ključa, isporučuje se već sastavljeno, dužina izvlačenja fioke 500 mm

28



	L (a)	B (b)	H (c)	TF	G	Specijalna ponuda
2-281990.2	630 mm	485 mm	430 mm	100 kg	50 kg	546 € •

Umesto 560 €



Više informacija i dodatne opreme za ove proizvode možete pronaći online.



[www.siegmond.com/
F-stbox](http://www.siegmond.com/F-stbox)

Professional 750 / Extreme 8.7 / Extreme 8.8 PLUS

**Sub Table Box zaključavanje**

plastificirano, Prostor za skladištenje na vašem stolu za zavarivanje, 360 mm mesta za fioke, zaključavanje, uklj. dva ključa, Kompatibilno sa PLUS stolovima

28

	L (a)	B (b)	H (c)	TF	G	
2-280990	630 mm	485 mm	430 mm	100 kg	30 kg	351 € •

%

Set Sub Table Box zaključavanje uklj. 2 fioke

podesivi fioke (2x 004230), plastificirano, Prostor za skladištenje na vašem stolu za zavarivanje, zaključavanje, uklj. dva ključa, Kompatibilno sa PLUS stolovima, isporučuje se već sastavljeno, dužina izvlačenja fioke 500 mm

28



	L (a)	B (b)	H (c)	TF	G	Specijalna ponuda
2-280990.1	630 mm	485 mm	430 mm	100 kg	44 kg	498 € •

Umesto 504 €

%

Set Sub Table Box zaključavanje uklj. 3 fioke

podesivi fioke (1x 004220, 1x 004225, 1x 004230), plastificirano, Prostor za skladištenje na vašem stolu za zavarivanje, zaključavanje, uklj. dva ključa, Kompatibilno sa PLUS stolovima, isporučuje se već sastavljeno, dužina izvlačenja fioke 500 mm

28



	L (a)	B (b)	H (c)	TF	G	Specijalna ponuda
2-280990.2	630 mm	485 mm	430 mm	100 kg	49 kg	546 € •

Umesto 560 €

Konfiguracija

**Fioka sa šinom**

plastificirano, nadogradnja je moguća u bilo koje vreme, za Sub Table Box, za Radnu stanicu 0806 / 1208 / 1212 sa bočnim zidovima

16 22 28

	L (a)	B (b)	H (c)	TF	G	
2-004220	590 mm	400 mm	60 mm	50 kg	5,50 kg	63 € •
2-004225	590 mm	400 mm	120 mm	50 kg	6,50 kg	70 € •
2-004230	590 mm	400 mm	180 mm	50 kg	7 kg	77 € •
2-004235	590 mm	400 mm	240 mm	50 kg	7,50 kg	84 € •



Radna stega 125

Siegmond radionička stega 125

Pričvršćivanje pod uglom od 45° ili 90°, Širina čeljusti 125 mm, Otvoreni udar 125 mm, Montaža: Sistem 16:
2x 160511 + 2x 000546, Sistem 22: 2x 220513 + 2x 000544, Sistem 28: 2x 280511



16 22 28

	SP	G	
2-004320	30 kN	17,50 kg	242 € •

Set poklopaca za čeljusti 125 uključ. kesu

sadržaj isporuke: 2x Vlakno, 2x Guma, 2x Aluminijum neutralan, 2x Aluminijumske prizme



16 22 28

	G	
2-004325	0,85 kg	54 € •

Set Siegmond radionička stega 125 Sistem 28

Pričvršćivanje pod uglom od 45° ili 90°, Širina čeljusti 125 mm, Otvoreni udar 125 mm, sadržaj isporuke: 1x Radna stega 004320, 2x Klin 280511, 1x Set poklopaca za čeljusti 004325



28

	SP	G	
2-284320	30 kN	19,50 kg	370 € •

Radna stega 150

Siegmond radionička stega 150

Pričvršćivanje pod uglom od 45° ili 90°, Širina čeljusti 150 mm, Otvoreni udar 150 mm, Montaža: Sistem 16:
2x 160511 + 2x 000546, Sistem 22: 2x 220513 + 2x 000544, Sistem 28: 2x 280511



16 22 28

	SP	G	
2-004330	40 kN	24 kg	314 € •

Set poklopaca za čeljusti 150 uključ. kesu

sadržaj isporuke: 2x Vlakno, 2x Guma, 2x Aluminijum neutralan, 2x Aluminijumske prizme



16 22 28

	G	
2-004335	1 kg	61 € •

Set Siegmond radionička stega 150 Sistem 28

Pričvršćivanje pod uglom od 45° ili 90°, Širina čeljusti 150 mm, Otvoreni udar 150 mm, sadržaj isporuke: 1x Radna stega 004330, 2x Klin 280511, 1x Set poklopaca za čeljusti 004335



28

	SP	G	
2-284330	40 kN	26,10 kg	444 € •

**Poklopci čeljusti**

Osnovno telo poklopaca čeljusti stega čine čvrsti aluminijumski profili. Integrisani magneti u profilima pouzdano drže poklopce na stegama i omogućavaju brzu i laku promenu, u zavisnosti od radnog predmeta ili koraka obrade. Uprkos veoma velikoj magnetnoj sili, radni predmeti nisu magnetizovani. Poklopci čeljusti stega su pravougaoni i ravni paralelni, što znači da se zadržava visok nivo tačnosti Siegmund stega.

Set poklopaca za čeljusti

2x Vlakno: pogodan za fino brušene, fino rendisane, brušene ili polirane površine, 2x Guma: pogodan za drvene i plastične delove, 2x Aluminijum neutralan: sigurno stezanje grubo do srednje finih obradenih predmeta zahvaljujući žljebovima, 2x Aluminijumske prizme: Stezanje okruglih ili ovalnih radnih predmeta pomoću prizme



Više informacija i dodatne opreme za ove proizvode možete pronaći online.



[www.siegmund.com/
F-benchvice](http://www.siegmund.com/F-benchvice)

Stezanje i stezne prese za Sistem 28

sila pritiska 2,5 tone, ukupni hod 60 mm, radna snaga 330 N, fiksacija je uvek potrebna na dva mesta



2-280780				G	6,70 kg	1.073 € •
----------	--	--	--	---	---------	-----------

Specijalni ugao Sistem 28

kao produžetak i vertikalno fiksiranje štampe

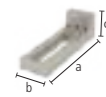

2-280702	L (a)	B (b)	H (c)	G		195 mm	60 mm	60 mm	1,87 kg	97 € •
----------	-------	-------	-------	---	--	--------	-------	-------	---------	--------

Puškast komad

000701.AL: preporučuje se za rad sa čelikom, 000701.PA: preporučuje se za aplikacije sa nerđajućim čelikom



			H (c)	Ø	G			
2-000701.AL	28	22	16	AL	15 mm	55 mm	0,08 kg	22 € •
2-000701.PA	28	22	16	PA	15 mm	55 mm	0,03 kg	18 € •

Žig 90° sa produžnom cevi

za utiskivanje u uglovima bez oštećenja zavarenog šava



2-000706	L (a)	B (b)	H (c)	G		168 mm	50 mm	50 mm	0,82 kg	94 € •
----------	-------	-------	-------	---	--	--------	-------	-------	---------	--------

Adapter za cevi POM-C

za ispravljanje cevi, 000703.1: za cevi Ø 21,4 mm, 000703.2: za cevi Ø 33,7 mm, 000703.3: za cevi Ø 42,4 mm



			L (a)	Ø	G	
2-000703.1			35 mm	55 mm	0,08 kg	21 € •
2-000703.2			35 mm	55 mm	0,06 kg	21 € •
2-000703.3			35 mm	55 mm	0,05 kg	21 € •

Čep za savijanje cevi POM-C

za savijanje i ispravljanje cevi, 000704.1: za cevi Ø 21,4 mm, 000704.2: za cevi Ø 33,7 mm, 000704.3: za cevi Ø 42,4 mm



			L (a)	B (b)	H (c)	G	
2-000704.1			120 mm	35 mm	60 mm	0,24 kg	38 € •
2-000704.2			120 mm	35 mm	60 mm	0,21 kg	38 € •
2-000704.3			120 mm	35 mm	60 mm	0,18 kg	38 € •

Povratni blok POM-C

kao kontrablock za savijanje i ispravljanje cevi, Za pričvršćivanje je potrebna utičnica, pričvršćen vijkom 160513 / 220513 / 280513 (nije uključeno u isporuku), 000705.1: za cevi Ø 21,4 mm, 000705.2: za cevi Ø 33,7 mm, 000705.3: za cevi Ø 42,4 mm



			L (a)	B (b)	H (c)	G	
2-000705.1			60 mm	114 mm	55 mm	0,29 kg	49 € •
2-000705.2			60 mm	102 mm	55 mm	0,25 kg	47 € •
2-000705.3			60 mm	93 mm	55 mm	0,22 kg	44 € •

Utikač

za rotirajuće pričvršćivanje kontra bloka u rupama, za fiksiranje: 280513



2-280701	L (a)	Ø	G			50 mm	40 mm	0,11 kg	21 € •
----------	-------	---	---	--	--	-------	-------	---------	--------

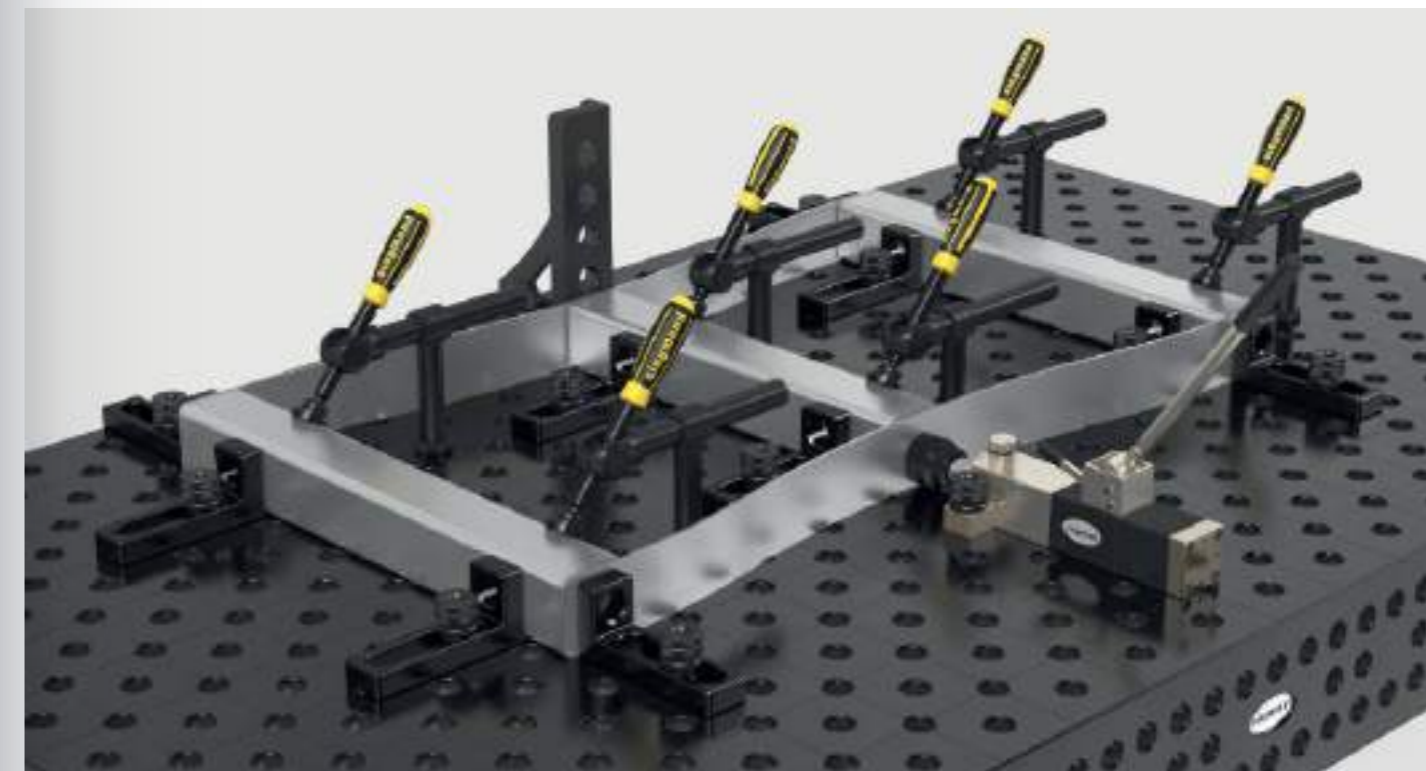

Preporuka proizvoda

<p>Basic-Set Uključeno u set: 1x 000701.PA, 1x 000701.AL, 1x 280702</p>							
	2-280783			G	Specijalna ponuda	1,98 kg	109 € •
<p>Set za ispravljanje cevi za Ø 21,4 Uključeno u set: 1x 000703.1, 1x 000704.1, 2x 000705.1, 2x 280701, pričvršćen vijkom 280513 (nije uključeno u isporuku)</p>							
	2-280782.1			G	Specijalna ponuda	1,12 kg	159 € •
<p>Set za ispravljanje cevi za Ø 33,7 Uključeno u set: 1x 000703.2, 1x 000704.2, 2x 000705.2, 2x 280701, pričvršćen vijkom 280513 (nije uključeno u isporuku)</p>							
	2-280782.2			G	Specijalna ponuda	0,99 kg	155 € •
<p>Set za ispravljanje cevi za Ø 42,4 Uključeno u set: 1x 000703.3, 1x 000704.3, 2x 000705.3, 2x 280701, pričvršćen vijkom 280513 (nije uključeno u isporuku)</p>							
	2-280782.3			G	Specijalna ponuda	0,89 kg	150 € •



Više informacija i dodatne opreme za ove proizvode možete pronaći online.



www.siegmund.com/
F-tablepress

Šinski sistem Standard

- ravnomerna širina koloseka
- 3 veličine stola
- 1 spojni ram
- Očvrsnute i od rde zaštićene šine
- kretanje po šini bez napora
- može se brzo isporučiti jer su svi artikli standardno na zalihama
- nadpodna i podna instalacija je moguća
- strukturirani radni prostor omogućava dosta mogućnosti stezanja
- Sistem 16 / Sistem 22: na zahtev



Temeljna šina sa okruglom šinom Plazmanitriran

Očvrsnute i od rde zaštićene šine, nadpodna i podna instalacija je moguća

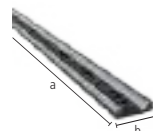

	L (a)	B (b)	H (c)	G	
2-RSR2000.P	2000 mm	160 mm	40 mm	80 kg	1.072 €
2-RSR3000.P	3000 mm	160 mm	40 mm	120 kg	1.536 €

Spajajući okvir SB 1800x900 sa profilnim valjkom

Standardni okvir za stolove sa širinom staze 1800x900, točkici se može menjati u zavisnosti od smera kretanja, priključak ploče stola i priključnog rama sa 4x 280528, pričvršćivanje za šinu sa 2x 280511

28

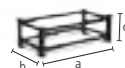

	L (a)	B (b)	H (c)	G	
2-RSF200	1970 mm	998 mm	200 mm	79 kg	2.130 €
2-RSF650	1970 mm	998 mm	650 mm	139 kg	2.403 €

Professional Extreme 8.7 ploča stola SB 1800x900

kompatibilan samo sa priključnim okvirom SB 1800x900



	L (a)	B (b)	H (c)	G	
2-RST2820.XD7D	2000 mm	1000 mm	200 mm	665 kg	4.573 €
2-RST2830.XD7D	2400 mm	1200 mm	200 mm	950 kg	5.888 €
2-RST2840.XD7D	3000 mm	1500 mm	200 mm	1475 kg	8.440 €

Novi šinski sistem

Sa našim standardnim šinskim sistemom, radite sa samo jednim spojnim ramom sa istom širinom koloseka, bez obzira na veličinu stola koju odaberete.



Ugaonik U-forma SB 1800

Ugaonik U-forma 200x200 SB 1800 Plazmanitriran

sa stopicama za širinu koloseka 1800

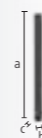

	L (a)	B (b)	H (c)	MS (d)	G	
2-RSU2000.P	2000 mm	200 mm	200 mm	25 mm	228 kg	1.551 €
2-RSU2400.P	2400 mm	200 mm	200 mm	25 mm	271 kg	1.904 €
2-RSU3000.P	3000 mm	200 mm	200 mm	25 mm	339 kg	2.386 €

Ugaonik U-forma 400x200 SB 1800 Plazmanitriran

sa stopicama za širinu koloseka 1800

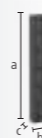

	L (a)	B (b)	H (c)	MS (d)	G	
2-RSU2000W.P	2000 mm	400 mm	200 mm	25 mm	336 kg	2.424 €
2-RSU2400W.P	2400 mm	400 mm	200 mm	25 mm	396 kg	2.920 €
2-RSU3000W.P	3000 mm	400 mm	200 mm	25 mm	496 kg	3.591 €

Ugaonik U-forma SB 900

Ugaonik U-forma 200x200 SB 900 Plazmanitriran

sa stopicama za širinu koloseka 900

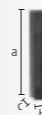

	L (a)	B (b)	H (c)	MS (d)	G	
2-280370.P	1000 mm	200 mm	200 mm	25 mm	120 kg	881 €
2-RSU1200.P	1200 mm	200 mm	200 mm	25 mm	142 kg	1.097 €
2-RSU1500.P	1500 mm	200 mm	200 mm	25 mm	174 kg	1.255 €

Ugaonik U-forma 400x200 SB 900 Plazmanitriran

sa stopicama za širinu koloseka 900

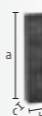

	L (a)	B (b)	H (c)	MS (d)	G	
2-280370.2.P	1000 mm	400 mm	200 mm	25 mm	188 kg	1.321 €
2-RSU1200W.P	1200 mm	400 mm	200 mm	25 mm	211 kg	1.866 €
2-RSU1500W.P	1500 mm	400 mm	200 mm	25 mm	258 kg	2.032 €





Noga sa točkom

Noga sa točkom za ugaone U-profile 200x200

veza U-kvadrata i noge sa točkom sa 2x 280528, pričvršćivanje za šinu sa 2x 280513, sa zaštitom od nagiba



28

	L (a)	B (b)	H (c)	G	
2-RSUF200	196 mm	138 mm	200 mm	8 kg	764 € •
2-RSUF650	196 mm	138 mm	650 mm	22 kg	868 € •

Noga sa točkom za ugaone U-profile 400x200

veza U-kvadrata i noge sa točkom sa 2x 280528, pričvršćivanje za šinu sa 2x 280513, sa zaštitom od nagiba

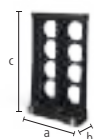

28

	L (a)	B (b)	H (c)	G	
2-RSUF200W	396 mm	138 mm	200 mm	29 kg	926 € •
2-RSUF650W	396 mm	138 mm	650 mm	42 kg	1.018 € •



Preporuka proizvoda

Zaustavni vijak za sistem šina brunirano

sa gumenim puferom, pričvršćen je za krajeve nosećih i ukopanih šina, sprečava izlazak iz okrugle šine i ograničava rastojanje, ravan dizajn za minimalno narušavanje konture

NEW



28

	L (a)	G	
2-280241	45 mm	0,30 kg	14 € •

Vertikalni klin brunirano

upuštene veze komponenta, NE MOŽE se koristiti za povezivanje stolova i kvadrata u obliku slova U, nije pogodan za aluminijumske profile, nije pogodno za duguljaste rupe

28



	L (a)	SK	ZK	AM	G	
2-280528	66 mm	220 kN	10 kN	25 Nm	0,30 kg	41 € •

Brzo pričvrсни klin bez proreza brunirano

bez utora za O-prsten za glatku površinu, NE MOŽE se koristiti za povezivanje stolova i kvadrata u obliku slova U

28



	L (a)	SK	ZK	AM1	AM	G	
2-280511	95 mm	220 kN	25 kN	10 Nm	25 Nm	0,54 kg	51 € •
2-280513	120 mm	220 kN	25 kN	10 Nm	25 Nm	0,65 kg	56 € •



Više informacija i dodatne opreme za ove proizvode možete pronaći online.



www.siegmund.com/
F-railsystem

UMERENE KONSTRUKCIJE

Preporučujemo naš Sistem 22 za filigranske do srednje teške zavarene konstrukcije. Za sve koji ne mogu da se odluče.



**Preporučeno
opterećenje do 3000 kg**
maks. 1500 kg po nozi osnovna oprema

Professional 750

- Kvalitet čelika S355J2+N, plazmanitriran sa BAR-prevlakom
- Debljina materijala približno 17 – 19 mm
- Otvori Ø 22 mm, Površinski otvori u 100x100 mm rešetki
- Visina strane stola 150 mm, Rastojanje od stranice stola 50 mm
- uključuje noge standardne opreme



Mere stola	Noga	Težina			
1000 x 1000 mm	4	301 kg	1.756 €	4-220010.P	•
1200 x 1200 mm	4	395 kg	2.264 €	4-220015.P	•
1500 x 1000 mm	4	420 kg	2.282 €	4-220035.P	•
1500 x 1500 mm	4	585 kg	3.228 €	4-220050.P	•
2000 x 1000 mm	4	529 kg	2.888 €	4-220020.P	•
2400 x 1200 mm	6	740 kg	3.724 €	4-220030.P	•
3000 x 1500 mm	6	1097 kg	5.430 €	4-220040.P	•



Težina = Sto + Paleta + Noga - osnovna verzija
 Maksimalno preporučeno statičko opterećenje sa 4 noge 3000 kg sa ravnomernom raspodelom opterećenja. (Podaci su samo za noge sa standardnom opremom)
 Svi stolovi su dostupni po porudžbini bez plazma nitridinga ili dijagonalne mreže: www.siegmund.com/F-table75022



[www.siegmund.com/
F-table75022](http://www.siegmund.com/F-table75022)



Noge za sto



	Standardna oprema	Standardna oprema	Podesiva visina	Podesiva visina	Točak sa kočnicom	Podesiva visina, točak sa kočnicom	Ankerisanje
	220858	220857.X	4-220878.XX	4-220877.XX	4-220866.XX	4-220879.XX	4-220874.XX
Opterećenje po stopi	1500 kg	1500 kg	1000 kg	1000 kg	800 kg	800 kg	1500 kg
Visina noge	700 mm	800 mm	500 – 800 mm	550 – 900 mm	700 mm	600 – 850 mm	700 mm
Vernier podešavanje	50 mm	50 mm	50 mm	50 mm	20 mm	20 mm	50 mm
Dodatni troškovi po nozi	uključujući	Alternativno	68 €	69 €	95 €	114 €	53 €

Radna visina = visina noge stola + visina bočnog dela stola
 Navedene nosivosti se odnose na statičko opterećenje. Napomena točak: Se ne preporučuje za zavarivačke stolove sa 6 ili 8 nogu.

Setovi

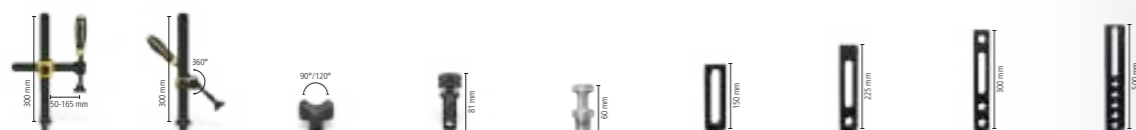

	220610.1	220630.1	220645.1	220511	220740	220410.N	220420.N	220426.N	220430.N
1	4-223100	4x	2x		12x		4x		
2	4-223200	6x	4x	4x	18x	4x	6x	6x	2x
3	4-223300	10x	6x	4x	24x	4x	8x	8x	2x
4	4-223400	12x	8x	8x	30x	8x	10x	10x	2x
5	4-223500	14x	10x	8x	30x	8x	12x	12x	4x

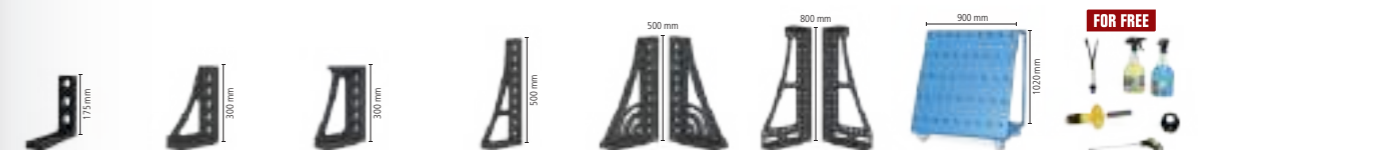
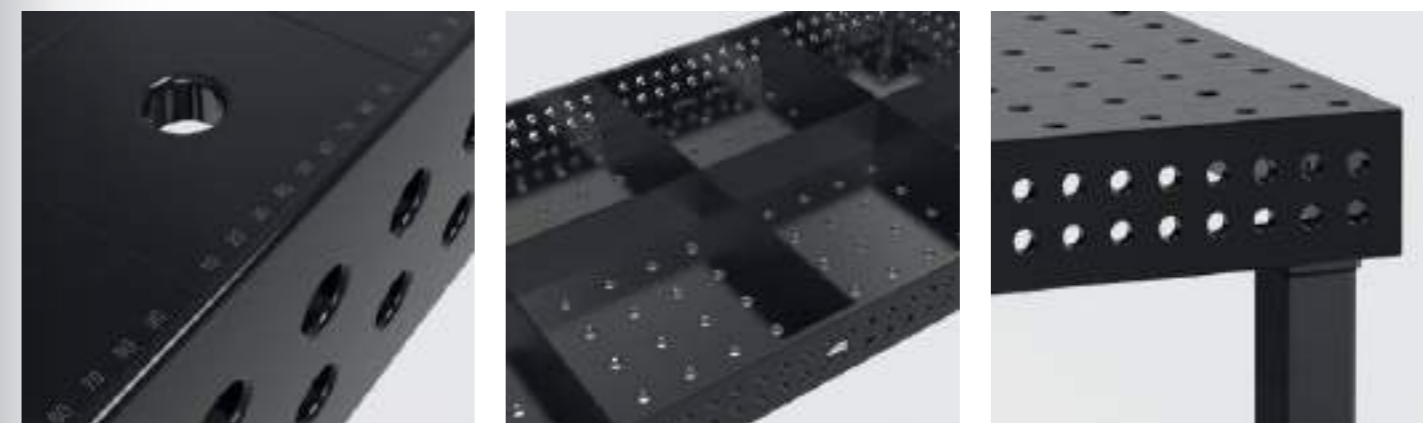

	220110.N	220152.N	220116.N	220162.N	220164+65.N	220144+46.N	220910	223999	
	2x	2x						1x	1.485 € •
	4x	2x						1x	2.582 € •
	6x	2x						1x	3.472 € •
	8x		2x	2x	1x		1x	1x	5.743 € •
	10x		2x	2x	1x	1x	1x	1x	7.307 € •

Professional Extreme 8.7

- Očvrsnuti alatni čelik X8.7, plazmanitriran sa BAR-prevlakom
- Debljina materijala približno 17 – 19 mm
- Otvori Ø 22 mm, Površinski otvori u dijagonalnoj mreži
- Visina strane stola 150 mm, Rastojanje od stranice stola 50 mm
- Bočna ploča stola izrađena od visokokalitetnog čelika S355J2+N
- uključuje noge standardne opreme



Mere stola	Noga	Težina			
1000 x 1000 mm	4	295 kg	2.036 €	4-220010.XD7	•
1200 x 800 mm	4	291 kg	2.032 €	4-220025.XD7	•
1200 x 1200 mm	4	387 kg	2.628 €	4-220015.XD7	•
1500 x 1000 mm	4	412 kg	2.653 €	4-220035.XD7	•
1500 x 1500 mm	4	573 kg	3.755 €	4-220050.XD7	•
2000 x 1000 mm	4	519 kg	3.356 €	4-220020.XD7	•
2000 x 1200 mm	4	602 kg	3.923 €	4-220060.XD7	•
2000 x 2000 mm	4	929 kg	5.496 €	4-220045.XD7	•
2400 x 1200 mm	6	725 kg	4.346 €	4-220030.XD7	•
3000 x 1500 mm	6	1073 kg	6.345 €	4-220040.XD7	•
4000 x 2000 mm	8	1807 kg	10.549 €	4-220055.XD7	•



www.siegmund.com/
F-tableX722



Težina = Sto + Paleta + Noga - osnovna verzija
Maksimalno preporučeno statičko opterećenje sa 4 noge 3000 kg sa ravnomernom raspodelom opterećenja. (Podaci su samo za noge sa standardnom opremom)

Noge za sto



	Standardna oprema	Standardna oprema	Podesiva visina	Podesiva visina	Točak sa kočnicom	Podesiva visina, točak sa kočnicom	Ankerisanje
	220858	220857.X	4-220878.XX	4-220877.XX	4-220866.XX	4-220879.XX	4-220874.XX
Opterećenje po stopi	1500 kg	1500 kg	1000 kg	1000 kg	800 kg	800 kg	1500 kg
Visina noge	700 mm	800 mm	500 – 800 mm	550 – 900 mm	700 mm	600 – 850 mm	700 mm
Vernier podešavanje	50 mm	50 mm	50 mm	50 mm	20 mm	20 mm	50 mm
Dodatni troškovi po nozi	uključujući	Alternativno	68 €	69 €	95 €	114 €	53 €

Radna visina = visina noge stola + visina bočnog dela stola
Navedene nosivosti se odnose na statičko opterećenje. Napomena točak: Se ne preporučuje za zavarivačke stolove sa 6 ili 8 nogu.

Setovi

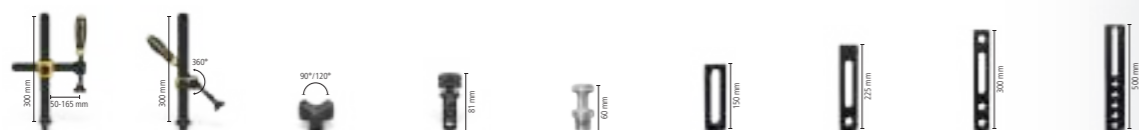

	220610.1	220630.1	220645.1	220511	220740	220410.N	220420.N	220426.N	220430.N
1	4-223100	4x	2x		12x		4x		
2	4-223200	6x	4x	4x	18x	4x	6x	6x	2x
3	4-223300	10x	6x	4x	24x	4x	8x	8x	2x
4	4-223400	12x	8x	8x	30x	8x	10x	10x	2x
5	4-223500	14x	10x	8x	30x	8x	12x	12x	4x

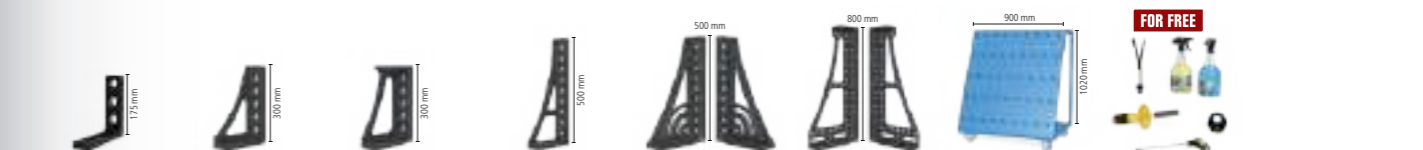
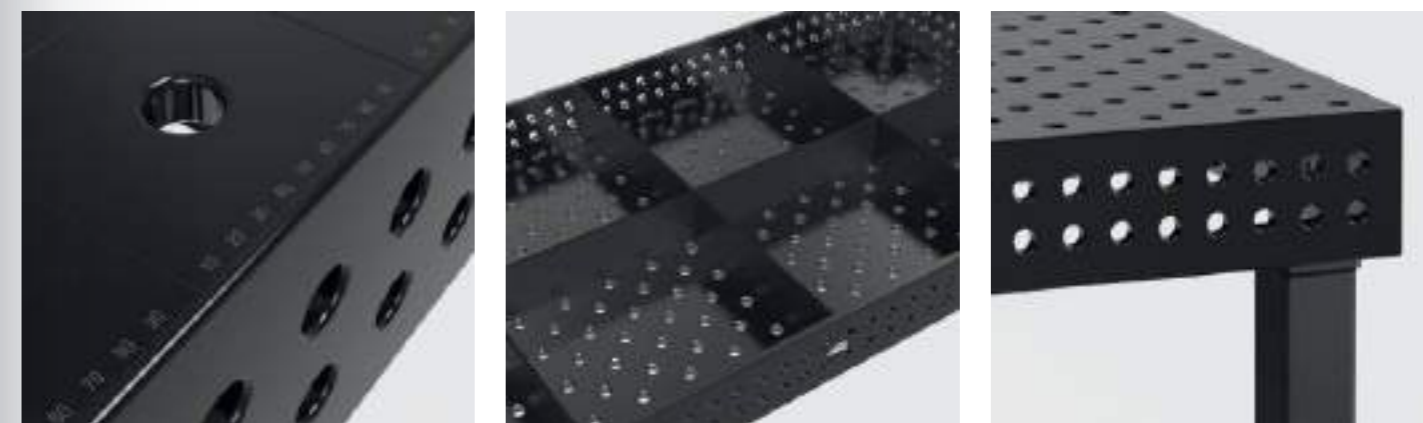

	220110.N	220152.N	220116.N	220162.N	220164+65.N	220144+46.N	220910	223999	
	2x	2x						1x	1.485 € •
	4x	2x						1x	2.582 € •
	6x	2x						1x	3.472 € •
	8x		2x	2x	1x		1x	1x	5.743 € •
	10x		2x	2x	1x	1x	1x	1x	7.307 € •

Professional Extreme 8.7 PLUS

- Očvrsnuti alatni čelik X8.7, plazmanitriran sa BAR-prevlakom
- Debljina materijala približno 17 – 19 mm
- Otvori Ø 22 mm, Površinski otvori u dijagonalnoj mreži
- Visina strane stola 250 mm, Rupe na strani stola u 4 reda sa razmakom od 50 mm
- Bočna ploča stola izrađena od visokokvalitetnog čelika S355J2+N
- uključuje noge standardne opreme



Mere stola	Noga	Težina			
1200 x 1200 mm	4	459 kg	2.904 €	4-220015.XD7PL	•
1500 x 1000 mm	4	493 kg	2.931 €	4-220035.XD7PL	•
2000 x 1000 mm	4	622 kg	3.709 €	4-220020.XD7PL	•
2400 x 1200 mm	6	849 kg	4.769 €	4-220030.XD7PL	•
3000 x 1500 mm	6	1267 kg	7.304 €	4-220040.XD7PL	•
4000 x 2000 mm	8	2115 kg	11.570 €	4-220055.XD7PL	•



Težina = Sto + Paleta + Noga - osnovna verzija
 Maksimalno preporučeno statičko opterećenje sa 4 noge 3000 kg sa ravnomernom raspodelom opterećenja. (Podaci su samo za noge sa standardnom opremom)
 Svi stolovi su dostupni po porudzbini bez plazma nitridinga: www.siegmund.com/F-tableX722plus



[www.siegmund.com/
F-tableX722plus](http://www.siegmund.com/F-tableX722plus)



Noge za sto



	Standardna oprema	Standardna oprema	Podesiva visina	Podesiva visina	Točak sa kočnicom	Podesiva visina, točak sa kočnicom	Ankerisanje
	220853.X	220857.X	4-220878.XX	4-220877.XX	4-220860.XX	4-220879.XX	4-220872.XX
Opterećenje po stopi	1500 kg	1500 kg	1000 kg	1000 kg	800 kg	800 kg	1500 kg
Visina noge	600 mm	800 mm	500 – 800 mm	550 – 900 mm	600 mm	600 – 850 mm	600 mm
Vernier podešavanje	50 mm	50 mm	50 mm	50 mm	20 mm	20 mm	50 mm
Dodatni troškovi po nozi	uključujući	Alternativno	68 €	69 €	93 €	114 €	53 €

Radna visina = visina noge stola + visina bočnog dela stola
 Navedene nosivosti se odnose na statičko opterećenje. Napomena točak: Se ne preporučuje za zavarivačke stolove sa 6 ili 8 nogu.



Setovi

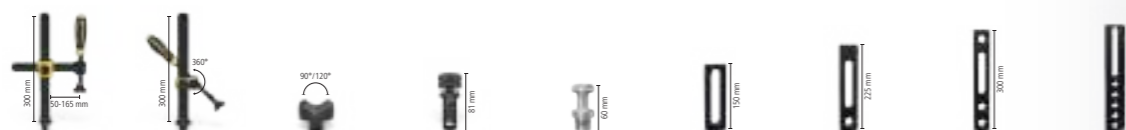

	220610.1	220630.1	220645.1	220511	220740	220410.N	220420.N	220426.N	220430.N
1	4-223100	4x	2x		12x		4x		
2	4-223200	6x	4x	4x	18x	4x	6x	2x	
3	4-223300	10x	6x	4x	24x	4x	8x	2x	
4	4-223400	12x	8x	8x	30x	8x	10x	2x	2x
5	4-223500	14x	10x	8x	30x	8x	12x	4x	4x

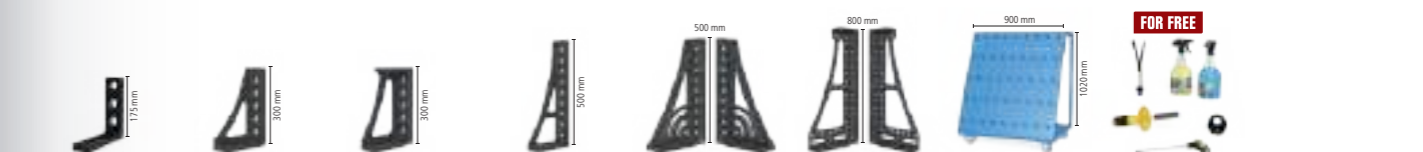

	220110.N	220152.N	220116.N	220162.N	220164+65.N	220144+46.N	220910	223999	
	2x	2x						1x	1.485 € •
	4x	2x						1x	2.582 € •
	6x	2x						1x	3.472 € •
	8x		2x	2x	1x		1x	1x	5.743 € •
	10x		2x	2x	1x	1x	1x	1x	7.307 € •

Siegmond platforma za podizanje

- sa dva cilindra za podizanje
- visoka otpornost
- lako rukovanje
- masivne makaze i čelični valjci
- kontaktna traka štiti od gnječenja
- nadpodna i podna instalacija je moguća



- Platforma za podizanje 2010**
za sto od 2000x1000 mm, Ukupna visina kada se uvuče: 330 mm, Domet dizanja: 1100 mm, Vreme podizanja opterećenja: 45~55 sekundi, Sila 2,2 kW, Radni napon 400 V, Maksimalna nosivost: Osnovni okvir (bez stola) 4000 kg, uključ. izolacione ploče, Ponuda za godišnjicu: Vidi stranicu 72

16 22 28

	L (a)	B (b)	G	Specijalna ponuda
4-HB4020.1	1990 mm	990 mm	470 kg	4.250 € •
Umesto 6.543 €				

- Platforma za podizanje 2012**
za sto od 2000x1200 mm, Ukupna visina kada se uvuče: 330 mm, Domet dizanja: 1100 mm, Vreme podizanja opterećenja: 45~55 sekundi, Sila 2,2 kW, Radni napon 400 V, Maksimalna nosivost: Osnovni okvir (bez stola) 4000 kg, uključ. izolacione ploče

16 22 28

	L (a)	B (b)	G	
4-HB4060.1	1990 mm	1190 mm	490 kg	6.783 € •

- Platforma za podizanje 2412**
za sto od 2400x1200 mm, Ukupna visina kada se uvuče: 330 mm, Domet dizanja: 1100 mm, Vreme podizanja opterećenja: 45~55 sekundi, Sila 2,2 kW, Radni napon 400 V, Maksimalna nosivost: Osnovni okvir (bez stola) 4000 kg, uključ. izolacione ploče

16 22 28

	L (a)	B (b)	G	
4-HB4030.1	2390 mm	1190 mm	530 kg	7.249 € •

- Platforma za podizanje 3015**
za sto od 3000x1500 mm, Ukupna visina kada se uvuče: 430 mm, Domet dizanja: 650 mm, Vreme podizanja opterećenja: 35~45 sekundi, Sila 2,2 kW, Radni napon 400 V, Maksimalna nosivost: Osnovni okvir (bez stola) 6000 kg, uključ. izolacione ploče

16 22 28

	L (a)	B (b)	G	
4-HB4040.1	2990 mm	1490 mm	865 kg	11.209 € •

Platforma za podizanje 2010 sa stolom za zavarivanje

- uklj. sto za zavarivanje 2000x1000 mm i izolacione ploče
- Debljina materijala stona ploča približno 17 – 19 mm
- Dimenzije (D x Š): približno 1990x990 mm
- Težina (bez stola) približno 470 kg
- Ukupna visina kada se uvuče: 330 mm, Domet dizanja: 1100 mm
- Radna visina je ukupna visina plus bočna strana stola
- Maksimalna nosivost: Osnovni okvir (bez stola) 4000 kg
- Vreme podizanja opterećenja: 45~55 sekundi
- Sila 2,2 kW, Radni napon 400 V



Veličina Radna površina	Karakteristike Radna površina	G	
2000 x 1000 mm	22 750 N BAR	969 kg	9.179 € 4-HB220020.P •
2000 x 1000 mm	22 XB.7 N BAR	959 kg	9.647 € 4-HB220020.XD7 •
2000 x 1000 mm	22 XB.7 N BAR	1065 kg	10.000 € 4-HB220020.XD7PL •

Platforma za podizanje 2012 sa stolom za zavarivanje

- uklj. sto za zavarivanje 2000x1200 mm i izolacione ploče
- Debljina materijala stona ploča približno 17 – 19 mm
- Dimenzije (D x Š): približno 1990x1190 mm
- Težina (bez stola) približno 490 kg
- Ukupna visina kada se uvuče: 330 mm, Domet dizanja: 1100 mm
- Radna visina je ukupna visina plus bočna strana stola
- Maksimalna nosivost: Osnovni okvir (bez stola) 4000 kg
- Vreme podizanja opterećenja: 45~55 sekundi
- Sila 2,2 kW, Radni napon 400 V



Veličina Radna površina	Karakteristike Radna površina	G	
2000 x 1200 mm	22 XB.7 N BAR	1062 kg	10.454 € 4-HB220060.XD7 •

Platforma za podizanje 2412 sa stolom za zavarivanje

- uklj. sto za zavarivanje 2400x1200 mm i izolacione ploče
- Debljina materijala stona ploča približno 17 – 19 mm
- Dimenzije (D x Š): približno 2390x1190 mm
- Težina (bez stola) približno 530 kg
- Ukupna visina kada se uvuče: 330 mm, Domet dizanja: 1100 mm
- Radna visina je ukupna visina plus bočna strana stola
- Maksimalna nosivost: Osnovni okvir (bez stola) 4000 kg
- Vreme podizanja opterećenja: 45~55 sekundi
- Sila 2,2 kW, Radni napon 400 V



Veličina Radna površina	Karakteristike Radna površina	G	
2400 x 1200 mm	22 750 N BAR	1225 kg	10.595 € 4-HB220030.P •
2400 x 1200 mm	22 XB.7 N BAR	1210 kg	11.217 € 4-HB220030.XD7 •
2400 x 1200 mm	22 XB.7 N BAR	1338 kg	11.640 € 4-HB220030.XD7PL •

Platforma za podizanje 3015 sa stolom za zavarivanje

- uklj. sto za zavarivanje 3000x1500 mm i izolacione ploče
- Debljina materijala stona ploča približno 17 – 19 mm
- Dimenzije (D x Š): približno 2990x1490 mm
- Težina (bez stola) približno 865 kg
- Ukupna visina kada se uvuče: 430 mm, Domet dizanja: 650 mm
- Radna visina je ukupna visina plus bočna strana stola
- Maksimalna nosivost: Osnovni okvir (bez stola) 6000 kg
- Vreme podizanja opterećenja: 34~45 sekundi
- Sila 2,2 kW, Radni napon 400 V



Veličina Radna površina	Karakteristike Radna površina	G	
3000 x 1500 mm	22 750 N BAR	1917 kg	16.261 € 4-HB220040.P •
3000 x 1500 mm	22 XB.7 N BAR	1893 kg	17.176 € 4-HB220040.XD7 •
3000 x 1500 mm	22 XB.7 N BAR	2091 kg	18.135 € 4-HB220040.XD7PL •



Više informacija i dodatne opreme za ove proizvode možete pronaći online.



www.siegmond.com/
F-h-lift

Rotirajući sto sa podesivom visinom Stacionarni

- Dimenzije (D k Š): cca. 785x785 mm
- Težina (bez ploče): cca. 70 kg
- Radna visina između 780 mm i 1100 mm
- Zbog opasnosti od prevrtanja, preporučujemo isključivo sledeće veličine
- Kompatibilan je samo sa određenim radnim površinama (posebna mesta za pričvršćivanje na radnoj ploči)
- Maksimalna nosivost: Osnovni okvir (bez ploče) 1000 kg



Veličina Radna površina	Karakteristike Radna površina	MS (d)	G			
1000 x 1000 mm	22 750 N BAR	18 mm	207 kg	1.885 €	2-DS224024.PD	•
1200 x 1200 mm	22 750 N BAR	18 mm	267 kg	2.218 €	2-DS224034.PD	•
1200 x 800 mm	22 750 N BAR	18 mm	208 kg	1.770 €	2-DS224004.P	•
Ø 1100 mm	22 750 N BAR	18 mm	201 kg	2.119 €	2-DS224211.PD	•

Rotirajući sto sa podesivom visinom Mobilan

- Dimenzije (D k Š): cca. 795x795 mm
- Težina (bez ploče): cca. 70 kg
- Radna visina između 780 mm i 1100 mm
- Zbog opasnosti od prevrtanja, preporučujemo isključivo sledeće veličine
- Kompatibilan je samo sa određenim radnim površinama (posebna mesta za pričvršćivanje na radnoj ploči)
- Maksimalna nosivost: Osnovni okvir (bez ploče) 1000 kg



Veličina Radna površina	Karakteristike Radna površina	MS (d)	G			
1000 x 1000 mm	22 750 N BAR	18 mm	207 kg	2.014 €	2-DM224024.PD	•
1200 x 1200 mm	22 750 N BAR	18 mm	267 kg	2.347 €	2-DM224034.PD	•
1200 x 800 mm	22 750 N BAR	18 mm	208 kg	1.899 €	2-DM224004.P	•
Ø 1100 mm	22 750 N BAR	18 mm	201 kg	2.248 €	2-DM224211.PD	•

Magnetna veza uzemljenja

Magnetni priključak za zemlju sa obrtnim zglobovom za veliku silu zadržavanja na čistim i glatkim površinama. Nema više uvrtnja kablova zahvaljujući brzom i lakom uzemljenju. Priključak može biti stegnut ili žičan. U kombinaciji sa adapterskom pločom i vijkom sa upuštenom glavom, savršeno je pogodan kao komplet za naknadnu ugradnju rotirajućeg stola.



Magnetna veza uzemljenja za rotacioni sto

brzo i lako uzemljenje, nema uvijanja kabla, velika sila zadržavanja na čistim i glatkim površinama, sadržaj isporuke: Adapterska ploča i vijak sa upuštenom glavom

16 22 28

2-00003399

G
0,92 kg**36 €** •

Više informacija i dodatne opreme za ove proizvode možete pronaći online.



www.siegmond.com/
F-rotating

Pokretni sto za podizanje 500 kg

- Dimenzije (D k Š): cca. 1115x630 mm
- Težina (bez ploče): cca. 65 kg
- Radna visina od približno 700 do 1000 mm
- Kompatibilan je samo sa određenim radnim površinama (posebna mesta za pričvršćivanje na radnoj ploči)
- Maksimalna nosivost: Osnovni okvir (bez ploče) 500 kg



Veličina Radna površina	Karakteristike Radna površina	MS (d)	G			
1200 x 800 mm	22 750 N BAR	18 mm	203 kg	2.168 €	2-HT224004.P	•

Pokretni sto za podizanje 1200 kg

- Dimenzije (D k Š): cca. 1490x990 mm
- Težina (bez ploče): cca. 210 kg
- Radna visina od približno 750 do 1050 mm
- Maksimalna nosivost: Osnovni okvir (bez ploče) 1200 kg



Veličina Radna površina	Karakteristike Radna površina	MS (d)	G			
1500 x 1000 mm	22 750 N BAR	18 mm	548 kg	4.639 €	2-HS220035.P	•

Preporuka proizvoda



Dopunski set, nosivost 1700 kg

Drugi podizni cilindar za 1700 kg nosivosti (minus ploča), Kompatibilan je samo sa mobilnim podiznim stolom 1200 kg, Obim isporuke: 1x cilindar za podizanje, 1x nožna pedala, pričvrtni materijal

16 22 28

2-HS009921

G

4 kg

431 € •

Više informacija i dodatne opreme za ove proizvode možete pronaći online.



www.siegmond.com/
F-lifting

Siegmond Workstation 1208

- levo i desno 600 mm prostora za fioke
- uklj. Perforirana ploča 1200x800 mm
- Kvalitet čelika S355J2+N, plazmanitiran sa BAR-prevlakom
- Debljina materijala oko 18 mm
- Otvori Ø 22 mm
- Površinski otvori u 100x100 mm rešetki
- Maksimalna nosivost: osnovna ploča 1000 kg (bez ploče) / Točak 400 kg (bez ploče)



Siegmond Workstation 1208
sadržaj isporuke: 1x 004002.1 Siegmond Workstation 1208 Osnovni okvir, 1x 224004.P Perforirana ploča

	L (a)	B (b)	H (c)	G	Specijalna ponuda
2-224400	1200 mm	800 mm	850 mm	236 kg	1.273 € • Umesto 1.294 €

Siegmond Workstation 1208 uključujući Police
sadržaj isporuke: 1x 004002.1 Siegmond Workstation 1208 Osnovni okvir, 1x 224004.P Perforirana ploča, 1x 224030 Držač stege, 1x 004620 Polica, 1x 224635 Pin i držač prizme, 1x 004025.1 Nosač pribora sa fiokama

	L (a)	B (b)	H (c)	G	Specijalna ponuda
2-224401	1200 mm	800 mm	850 mm	180 kg	1.396 € • Umesto 1.424 €

Siegmond Workstation 1208 napola zatvoreno uklj. 3 fioke
sadržaj isporuke: 1x 004002.1 Siegmond Workstation 1208 Osnovni okvir, 1x 224004.P Perforirana ploča, 2x 004230 Fioka 180 mm, 1x 004235 Fioka 240 mm, 1x 004120 Postavite bočne zidove

	L (a)	B (b)	H (c)	G	Specijalna ponuda
2-224407	1200 mm	800 mm	850 mm	269 kg	1.664 € • Umesto 1.689 €

Siegmond Workstation 1208 zatvoreno uklj. 6 fioke
sadržaj isporuke: 1x 004002.1 Siegmond Workstation 1208 Osnovni okvir, 1x 224004.P Perforirana ploča, 4x 004230 Fioka 180 mm, 2x 004235 Fioka 240 mm, 2x 004120 Postavite bočne zidove

	L (a)	B (b)	H (c)	G	Specijalna ponuda
2-224409	1200 mm	800 mm	850 mm	235 kg	2.055 € • Umesto 2.085 €

plus pakovanje / Poštarina

Preporuka proizvoda

Set alata A
2x 220610.1 Stega, 6x 220511 Klin, 6x 220410.N Oslonac, 1x 220852 Nasadni šestougaoni ključ

	G	Specijalna ponuda
2-227320	11,20 kg	368 € • Umesto 565 €



Više informacija i dodatne opreme za ove proizvode možete pronaći online.



www.siegmond.com/
F-workstation

Siegmond Workstation 1208 – Konfiguracija

Siegmond Workstation 1208 Osnovni okvir

levi / desni: 600 mm mesta za fioke, uklj. uputstva za montažu za samostalno sastavljanje, Dostupne perforirane ploče na mreži



	L (a)	B (b)	H (c)	TF	G	
2-004002.1	1030 mm	630 mm	838 mm	1000 kg	32 kg	527 € •

Oprema sa 4 točka za Workstation 1208

moguće je prebacivanje između stopala i nogu



	TF	G	
2-004100.1	400 kg	5,30 kg	71 € •

Postavite bočne zidove za Workstation 1208

Moduli za zatvaranje stranica i pozadi, zaključavanje, 1x Set bočnih zidova potreban po strani, Kompatibilno sa: Fiokne 004220, 004225, 004230, 004235, kompatibilan sa modelom radne stanice od 11.09.2023

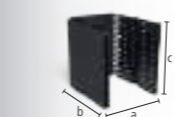

	L (a)	B (b)	H (c)	G	
2-004120	513 mm	604 mm	607 mm	11 kg	158 € •

Fioka sa šinom i držačem za Workstation 0806 / 1208

plastificirano, nadogradnja je moguća u bilo koje vreme, za radnu stanicu 0806 / 1208 bez bočnih zidova, Nosač je potreban kada nema zidova



	L (a)	B (b)	H (c)	TF	G	
2-004220.WS	590 mm	400 mm	60 mm	50 kg	7,50 kg	79 € •
2-004225.WS	590 mm	400 mm	120 mm	50 kg	9 kg	89 € •
2-004230.WS	590 mm	400 mm	180 mm	50 kg	9,50 kg	99 € •
2-004235.WS	590 mm	400 mm	240 mm	50 kg	10 kg	109 € •

Nosač pribora sa fiokama za Workstation 0806 / 1208

plastificirano, smjestiti na obje strane



	TF	G	
2-004025.1	30 kg	6,50 kg	88 € •

Polica za Workstation 0806 / 1208 / 1212

plastificirano, smjestiti na obje strane

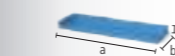

	L (a)	B (b)	H (c)	TF	G	
2-004620	482 mm	144 mm	40 mm	10 kg	1,65 kg	14 € •

Pin i držač prizme za Workstation 0806 / 1208 / 1212

plastificirano, smjestiti na obje strane

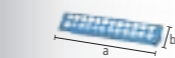

	L (a)	B (b)	H (c)	G	
2-224635	482 mm	20 mm	99 mm	0,80 kg	15 € •

Držač stege za Workstation 1208

plastificirano, smjestiti na obje strane



	L (a)	B (b)	H (c)	G	
2-224030	580 mm	46 mm	39 mm	0,84 kg	14 € •

Siegmond Workstation 1212

- levo i desno 600 mm prostora za fioke
- uklj. Perforirana ploča 1200x1200 mm
- Kvalitet čelika S355J2+N, plazmanitiran sa BAR-prevlakom
- Debljina materijala oko 18 mm
- Otvori Ø 22 mm
- Površinski otvori u 100x100 mm rešetki
- Maksimalna nosivost: osnovna ploča 1000 kg (bez ploče) / Točak 400 kg (bez ploče)



Siegmond Workstation 1212
sadržaj isporuke: 1x 004602 Siegmond Workstation 1212 Osnovni okvir, 1x 224034.P Perforirana ploča



	L (a)	B (b)	H (c)	G	Specijalna ponuda
2-224600	1200 mm	1200 mm	850 mm	248 kg	1.584 € •
Umesto 1.602 €					

Siegmond Workstation 1212 uključujući Police
sadržaj isporuke: 1x 004602 Siegmond Workstation 1212 Osnovni okvir, 1x 224034.P Perforirana ploča, 1x 224630 Držač stege, 1x 004620 Polica, 1x 224635 Pin i držač prizme, 1x 004625 Nosač pribora sa fiokama



	L (a)	B (b)	H (c)	G	Specijalna ponuda
2-224601	1200 mm	1200 mm	850 mm	261 kg	1.715 € •
Umesto 1.742 €					

Siegmond Workstation 1212 napola zatvoreno uklj. 3 fioke
sadržaj isporuke: 1x 004602 Siegmond Workstation 1212 Osnovni okvir, 1x 224034.P Perforirana ploča, 2x 004230 Fioka 180 mm, 1x 004235 Fioka 240 mm, 1x 004720 Postavite bočne zidove



	L (a)	B (b)	H (c)	G	Specijalna ponuda
2-224607	1200 mm	1200 mm	850 mm	282 kg	1.981 € •
Umesto 2.005 €					

Siegmond Workstation 1212 zatvoreno uklj. 6 fioke
sadržaj isporuke: 1x 004602 Siegmond Workstation 1212 Osnovni okvir, 1x 224034.P Perforirana ploča, 4x 004230 Fioka 180 mm, 2x 004235 Fioka 240 mm, 2x 004720 Postavite bočne zidove



	L (a)	B (b)	H (c)	G	Specijalna ponuda
2-224609	1200 mm	1200 mm	850 mm	316 kg	2.379 € •
Umesto 2.408 €					

plus pakovanje / Poštarina

Preporuka proizvoda

Set alata B
4x 220610.1 Stega, 8x 220511 Klin, 6x 220410.N Oslonac, 2x 220110.N Ugaonik, 1x 220852 Nasadni šestougaoni ključ, 1x 224320 Radna stega uključujući Set poklopaca za čeljusti



	G	Specijalna ponuda
2-227340.1	39,60 kg	866 € •
Umesto 1.309 €		

Set alata C
6x 220610.1 Stega, 10x 220511 Klin, 4x 220410.N Oslonac, 4x 220420.N Oslonac, 2x 220110.N Ugaonik, 2x 220152.N Ugaonik, 1x 220852 Nasadni šestougaoni ključ, 1x 224320 Radna stega uključujući Set poklopaca za čeljusti



	G	Specijalna ponuda
2-227360	60,20 kg	1.156 € •
Umesto 1.651 €		

Siegmond Workstation 1212 – Konfiguracija

Siegmond Workstation 1212 Osnovni okvir

levi / desni: 600 mm mesta za fioke, uklj. uputstva za montažu za samostalno sastavljanje, Dostupne perforirane ploče na mreži

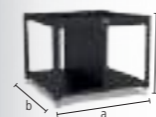

	L (a)	B (b)	H (c)	TF	G	
2-004602	1030 mm	1030 mm	838 mm	1000 kg	43,80 kg	537 € •

Oprema sa 4 točka za Workstation 1212

moguće je prebacivanje između stopala i nogu



	TF	G	
2-004700	400 kg	4,30 kg	78 € •

Postavite bočne zidove za Workstation 1212

Moduli za zatvaranje stranica i pozadi, zaključavanje, 1x Set bočnih zidova potreban po strani, Kompatibilno sa: Fioke 004220, 004225, 004230, 004235

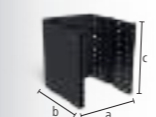

	L (a)	B (b)	H (c)	G	
2-004720	513 mm	590 mm	607 mm	12,50 kg	165 € •

Fioka sa šinom i držačem za Workstation 1212

plastificirano, nadogradnja je moguća u bilo koje vreme, Za radnu stanicu 1212 bez bočnih zidova, Nosač je potreban kada nema zidova

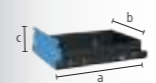

	L (a)	B (b)	H (c)	TF	G	
2-004820.WS	590 mm	400 mm	60 mm	50 kg	8 kg	84 € •
2-004825.WS	590 mm	400 mm	120 mm	50 kg	9,50 kg	94 € •
2-004830.WS	590 mm	400 mm	180 mm	50 kg	10 kg	104 € •
2-004835.WS	590 mm	400 mm	240 mm	50 kg	10,50 kg	114 € •

Nosač pribora sa fiokama za Workstation 1212

plastificirano, smjestiti na obje strane



	TF	G	
2-004625	30 kg	8,80 kg	93 € •

Polica za Workstation 0806 / 1208 / 1212

plastificirano, smjestiti na obje strane

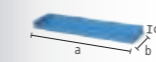

	L (a)	B (b)	H (c)	TF	G	
2-004620	482 mm	144 mm	40 mm	10 kg	1,65 kg	14 € •

Pin i držač prizme za Workstation 0806 / 1208 / 1212

plastificirano, smjestiti na obje strane

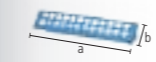

	L (a)	B (b)	H (c)	G	
2-224635	482 mm	20 mm	99 mm	0,80 kg	15 € •

Držač stege za Workstation 1212

plastificirano, smjestiti na obje strane



	L (a)	B (b)	H (c)	G	
2-224630	580 mm	46 mm	39 mm	1,50 kg	19 € •

Osmougaoni sto 150

fiksiranje preko adapterske ploče (nije uključeno u obim isporuke), Adapterska ploča dostupna na zahtev uz doplatu, Popust: počevši od 2 komada: 5%, počevši od 5 komada: 10%

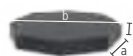

	L (a)	B (b)	H (c)	MS (d)	Ø	G	
2-920822.P	331 mm	800 mm	150 mm	18 mm	866 mm	210 kg	4.704 € ○
2-921022.P	414 mm	1000 mm	150 mm	18 mm	1082 mm	276 kg	5.396 € ○
2-921222.P	497 mm	1200 mm	150 mm	18 mm	1299 mm	368 kg	8.025 € ○
2-921422.P	580 mm	1400 mm	150 mm	18 mm	1515 mm	477 kg	8.717 € ○
2-921522.P	621 mm	1500 mm	150 mm	18 mm	1624 mm	525 kg	9.408 € ○
2-921622.P	663 mm	1600 mm	150 mm	18 mm	1732 mm	604 kg	10.100 € ○
2-921722.P	704 mm	1700 mm	150 mm	18 mm	1840 mm	655 kg	10.960 € ○
2-921822.P	746 mm	1800 mm	150 mm	18 mm	1948 mm	710 kg	10.792 € ○

Osmougaona ploča

fixation through bore holes using support sleeves (220500), M8 navoj sa strane, Popust: počevši od 2 komada: 5%, počevši od 5 komada: 10%



	L (a)	B (b)	H (c)	MS (d)	Ø	G	
2-930600.P	249 mm	600 mm	18 mm	18 mm	650 mm	79 kg	2.213 € ○
2-930800.P	331 mm	800 mm	18 mm	18 mm	866 mm	112 kg	2.766 € ○
2-931000.P	414 mm	1000 mm	18 mm	18 mm	1083 mm	155 kg	3.320 € ○
2-931200.P	497 mm	1200 mm	18 mm	18 mm	1299 mm	220 kg	4.185 € ○
2-931400.P	580 mm	1400 mm	18 mm	18 mm	1516 mm	305 kg	5.265 € ○
2-931500.P	621 mm	1500 mm	18 mm	18 mm	1636 mm	339 kg	5.581 € ○

Težina = Osmougaona ploča + Paleta
Zbog specifičnog prilagođavanja zahtevima kupaca, težina može varirati.
Ostale dimenzije su dostupne po upitu
Nožne ploče ili adapter ploče nisu standardno uključene u osmougaone stolove.

Adapterska ploča dostupna na zahtev uz doplatu

Da bi povezali osmougaonu ploču sa bočnim stranama sa adapterom potreban je priključak. Prema zahtevu, za uobičajena napajanja proizvodimo adapter ploču sa specijalnim priključkom.

Doplata ako postoji zahtev da se podešava adapter ploča

za osmougaone stolove sa bočnim panelima

16 22 28



0-940000

654 € ○**Doplata za prilagodavanje kruga za bušenje**

za osmougaone ploče

16 22 28



0-940000.1

486 € ○

Više informacija i dodatne opreme za ove proizvode možete pronaći online.



[www.siegmund.com/
F-octagonal22](http://www.siegmund.com/F-octagonal22)

Sistem stezanja nulte tačke mehaničar nitrirani

Stezni modul za ručno stezanje, aktiviranje preko otvorenog ključa SW 50



	HK	H (c)	Ø	G	
2-ZP0010	2 kN	45 mm	58 mm	0,54 kg	47 € •

Sistem stezanja nulte tačke pneumatski nitrirani

pneumatski stezni modul, otpuštanje steznog zavrtanja pomoću komprimovanog vazduha (približno 7,5 bara), uklj. Univerzalni bendžo vijak ZP0021



	HK	H (c)	Ø	G	
2-ZP0020	2 kN	45 mm	125 mm	3,39 kg	247 € •

Vijak poklopca Poliamid

za zaštitu nekorišćenih steznih modula



	H (c)	Ø	G	
2-ZP0022	29 mm	35 mm	0,02 kg	11 € •

Univerzalni bendžo vijak nitrirani

za pričvršćivanje pneumatskog steznog modula



	H (c)	Ø	G	
2-ZP0021	55 mm	36 mm	0,15 kg	24 € •

Stezni vijak nitrirani

za spajanje perforirane ploče sa steznim modulom



	H (c)	Ø	G	
2-ZP2800	40 mm	45 mm	0,25 kg	22 € •

Čaura za centriranje nitrirani

za spajanje steznih vijaka sa perforiranom pločom, centriranje u dve ose, uklj. materijal za pričvršćivanje



	H (c)	Ø	G	
2-ZP2201	16 mm	25 mm	0,04 kg	11 € •

Potporna čaura nitrirani

za spajanje steznih vijaka sa perforiranom pločom, funkcija stezanja i držanja, nema centriranje, uklj. materijal za pričvršćivanje



	H (c)	Ø	G	
2-ZP2202	16 mm	25 mm	0,04 kg	11 € •

Kompenzaciona čaura nitrirani

za spajanje steznih vijaka sa perforiranom pločom, centriranje u jednoj osi, uklj. materijal za pričvršćivanje



	H (c)	Ø	G	
2-ZP2203	16 mm	25 mm	0,04 kg	14 € •

Preporuka proizvoda**Početni skup Sistem stezanja nulte tačke mehaničar**

Uključeno u set: 4x ZP0010, 4x ZP2800, 1x ZP2201, 2x ZP2202, 1x ZP2203, uklj. materijal za pričvršćivanje

22



	G	Specijalna ponuda
4-ZP2210	3,32 kg	298 € •

Umesto 323 €

**Početni skup Sistem stezanja nulte tačke pneumatski**

Uključeno u set: 4x ZP0020, 4x ZP2800, 1x ZP2201, 2x ZP2202, 1x ZP2203, uklj. materijal za pričvršćivanje

22



	G	Specijalna ponuda
4-ZP2220	14,72 kg	1.041 € •

Umesto 1.123 €

Perforirana ploča S355J2+N 1200x800x18 Plazmanitrirani

Čelik S355J2+N + Plazmanitriranje



	L (a)	B (b)	MS (d)	G	
2-224004.P	1200 mm	800 mm	18 mm	138 kg	743 € •

Perforirana ploča S355J2+N 1200x1200x18 Plazmanitrirani

Čelik S355J2+N + Plazmanitriranje



	L (a)	B (b)	MS (d)	G	
2-224034.P	1200 mm	1200 mm	18 mm	204 kg	1.035 € •

Još perforiranih ploča na internetu:
www.siegmond.com/F-plates**Više informacija i dodatne opreme za ove proizvode možete pronaći online.**www.siegmond.com/
F-zero-point

Aluminijumski profil 100 T

3 T-slota na svakoj strani, za kvadratne matice M8, rastojanje T-proreza 20 mm, za povezivanje osnove i poklopne ploče, aluminijumski profil 2000 mm za prilagodeno sečenje, Minimalna visina za rezove: Sistem 16: 45 mm, Sistem 22: 35 mm, Sistem 28: 40 mm

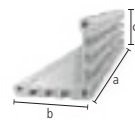

AL 16 22 28

	L (a)	B (b)	H (c)	G	
2-CS000172.1	76 mm	100 mm	100 mm	0,34 kg	12 € •
2-CS000172.2	101 mm	100 mm	100 mm	0,45 kg	14 € •
2-CS000172.3	126 mm	100 mm	100 mm	0,56 kg	16 € •
2-CS000172.4	151 mm	100 mm	100 mm	0,66 kg	17 € •
2-CS000172.5	176 mm	100 mm	100 mm	0,77 kg	20 € •
2-CS000172.6	201 mm	100 mm	100 mm	0,88 kg	22 € •
2-CS000172.7	226 mm	100 mm	100 mm	0,99 kg	23 € •
2-CS000172.8	251 mm	100 mm	100 mm	1,10 kg	25 € •
2-CS000172.9	276 mm	100 mm	100 mm	1,21 kg	28 € •
2-CS000176	500 mm	100 mm	100 mm	2,19 kg	45 € •
2-CS000172	2000 mm	100 mm	100 mm	8,74 kg	150 € •

Poklopac 100 nitrirani

navojne rupe M8 za pričvršćivanje brzo zamenljivih stezaljki, pričvršćivanje na profil pomoću vijaka za samoprezivanje, sistem 16 bušotina u sredini

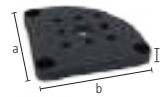

BAR N 16 22 28

	L (a)	B (b)	MS (d)	G	
2-CS000181	100 mm	100 mm	12 mm	0,71 kg	29 € •

Osnovna ploča 170 Radijalni nitrirani

radijalno pozicioniran, za pričvršćivanje na aluminijumske profile pomoću samoreza, za razmak bušotine 50 mm / 100 mm, stepenasta rotacija za 90°

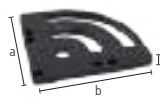

BAR N 22

	L (a)	B (b)	MS (d)	G	
2-CS220192	170 mm	170 mm	18 mm	2,59 kg	53 € •

Osnovna ploča 170 linearno nitrirani

linearno pozicioniran, za pričvršćivanje na aluminijumske profile pomoću samoreza, besprekorno pokretni



BAR N 22

	L (a)	B (b)	MS (d)	G		
2-CS220193	levi	170 mm	170 mm	18 mm	2,81 kg	60 € •
2-CS220194	desni	170 mm	170 mm	18 mm	2,81 kg	60 € •

Adapter ploča sa uzorkom rupe za brzu stegu nitrirani

pričvršćivanje upuštenim vijcima 160528, omogućava slobodno pozicioniranje steznih stezaljki, za brzu stegu (Uzorak rupe 40x20 mm / 40x40 mm / 40 mm)

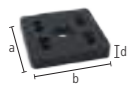

BAR N 16 22 28

	L (a)	B (b)	MS (d)	G	
2-CS000183	70 mm	70 mm	12 mm	0,41 kg	18 € •

Adapter ploča bez uzorka rupe za brzu stegu nitrirani

pričvršćivanje upuštenim vijcima 160528, adapter za brzo zamenjive objumice drugih proizvođača, kupac može dodati obrazac bušenja



BAR N 16 22 28

	L (a)	B (b)	MS (d)	G	
2-CS000184	70 mm	70 mm	12 mm	0,44 kg	13 € •

Set Odstojna ploča 5 mm 5 komada u pakovanju Nerđajući čelik - INOX

5 komada, kao kompenzacija visine prilikom upotrebe stezaljki za brzu zamenu, za brzu stegu (Uzorak rupe 40x20 mm / 40x40 mm / 40 mm)



16 22 28

	L (a)	B (b)	MS (d)	G	
2-CS000185.Set	59 mm	59 mm	5 mm	0,60 kg	18 € •

Vertikalna stezaljka 1800 / 2200

bez adaptera, CS009082: Uzorak rupe 40x20 mm / ugao otvaranja 110°, CS009084: Uzorak rupe 40x40 mm / ugao otvaranja 105°

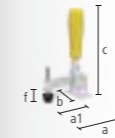

16 22 28

	SP	L (a)	L (a1)	B (b)	H (c)	VB (f)	G		
2-CS009082	1800	1,80 kN	104 mm	68 mm	56 mm	190 mm	30 mm	0,43 kg	30 € •
2-CS009084	2200	2,20 kN	151 mm	95 mm	58 mm	220 mm	41 mm	0,70 kg	33 € •

Horizontalna stezaljka 1800 / 3000

bez adaptera, CS009092: Uzorak rupe 40x20 mm, CS009094: Uzorak rupe 40x40 mm, sa manje interferencijske konture u poređenju sa vertikalnim stezaljkama, ugao otvaranja 90°

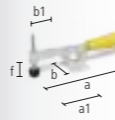

16 22 28

	SP	L (a)	L (a1)	B (b)	B (b1)	VB (f)	G		
2-CS009092	1800	1,80 kN	245 mm	85 mm	56 mm	45 mm	35 mm	0,43 kg	28 € •
2-CS009094	3000	3 kN	295 mm	110 mm	58 mm	65 mm	40 mm	0,73 kg	35 € •

Horizontalna potisna brza stega 2500 / 4000

bez adaptera, Uzorak rupe 40 mm

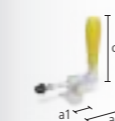

16 22 28

	SP	L (a)	L (a1)	G		
2-CS009083	2500	2,50 kN	120 mm	57 mm	0,51 kg	41 € •
2-CS009093	4000	4 kN	180 mm	93 mm	1 kg	58 € •



**Adapter sa rupama Ø 70 ekscentričan brunirano**

za brzu stegu (Uzorak rupe 40x20 mm / 40x40 mm / 40 mm), za sistemsku bušotinu 22 mm



	H (d)	MS (d)	Ø	G	
2-CS220715.4	25 mm	15 mm	70 mm	0,46 kg	22 € •

Stezni cilindar za M8 navoje uklj. vijak 16 mm brunirano

za pričvršćivanje Siegmundovih delova na provrte za rupe



	H (d)	Ø	G	
2-220546.1	21 mm	31 mm	0,05 kg	12 € •

Set Samoiskakanje šrafova M8x25 50 komada u pakovanju

50 komada, za povezivanje postolja ili poklopnih ploča sa aluminijumskim profilom



	G	
2-CS009001	1 kg	8 € •

Set Vijak M8x12 50 komada u pakovanju

50 komada, za pričvršćivanje stega za brze promene i šablona (debljina materijala 5-6 mm) u konektoru



	G	
2-CS009002	0,60 kg	8 € •

Set Vijak M8x16 50 komada u pakovanju

50 komada, za pričvršćivanje brzo zamenljivih stezaljki za pokrivanje ploča



	G	
2-CS009003	0,65 kg	8 € •

Set Kvadratni nastavak M8 50 komada u pakovanju

50 komada, Klizni blokovi für aluminijumskih profila sa T-Slot-om



	G	
2-CS009004	0,35 kg	3 € •

Preporuka proizvoda**Početni skup 22**

sadržaj isporuke: 4x CS000176, 4x CS000181, 4x CS220192, 1x CS009001, 1x CS009002, 1x CS009003, 1x CS009004



	G	Specijalna ponuda
4-CS220001.1	25,42 kg	496 € •

Umesto 534 €

**Vertikalna stezaljka 1800 sa adapterom**

Adapter CS220715.4, za sistemsku bušotinu 22 mm



	SP	G	Specijalna ponuda
4-CS220790	1,80 kN	0,89 kg	48 € •

Umesto 52 €

**Vertikalna stezaljka 2200 sa adapterom**

Adapter CS220715.4, za sistemsku bušotinu 22 mm



	SP	G	Specijalna ponuda
4-CS220791	2,20 kN	1,16 kg	52 € •

Umesto 55 €

**Horizontalna stezaljka 1800 sa adapterom**

Adapter CS220715.4, za sistemsku bušotinu 22 mm



	SP	G	Specijalna ponuda
4-CS220794	1,80 kN	0,89 kg	46 € •

Umesto 49 €

**Horizontalna stezaljka 3000 sa adapterom**

Adapter CS220715.4, za sistemsku bušotinu 22 mm



	SP	G	Specijalna ponuda
4-CS220795	3 kN	1,19 kg	53 € •

Umesto 56 €

**Horizontalna potisna brza stega 2500 sa adapterom**

Adapter CS220715.4, za sistemsku bušotinu 22 mm



	SP	G	Specijalna ponuda
4-CS220792	2,50 kN	0,97 kg	59 € •

Umesto 63 €

**Horizontalna potisna brza stega 4000 sa adapterom**

Adapter CS220715.4, za sistemsku bušotinu 22 mm



	SP	G	Specijalna ponuda
4-CS220793	4 kN	1,46 kg	74 € •

Umesto 79 €

Perforirana ploča S355J2+N 1200x800x18 Plazmanitriran

Čelik S355J2+N + Plazmanitriranje



	L (a)	B (b)	MS (d)	G	
2-224004.P	1200 mm	800 mm	18 mm	138 kg	743 € •

Još perforiranih ploča na internetu:
www.siegmond.com/F-plates**Više informacija i dodatne opreme za ove proizvode možete pronaći online.**www.siegmond.com/
F-clampingsystem

Ekscentni graničnik Ø 60 sa navojem M10 nitrirani
 za priključak mase, beskraino izvrtanje

	MS (d)	Ø	G	
2-220402.N	18 mm	60 mm	0,33 kg	22 € •

Ekscentni graničnik Ø 100 nitrirani

Može da se koristi kao oslonac, beskraino izvrtanje



	MS (d)	Ø	G	
2-220403.N	18 mm	100 mm	1,04 kg	23 € •

Više informacija i dodatne opreme za ove proizvode možete pronaći online.

[www.siegmund.com/
F-stop22](http://www.siegmund.com/F-stop22)

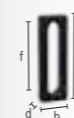
Univerzalni graničnik 150 L nitrirani
 izdužena rupa

	L (a)	B (b)	VB (f)	MS (d)	G	
2-220410.N	150 mm	50 mm	100 mm	18 mm	0,67 kg	31 € •

Univerzalni graničnik 225 L nitrirani

kombinacija rupe i izdužene rupe, kombinovano sa prizmama i adapterima



	L (a)	B (b)	VB (f)	MS (d)	G	
2-220420.N	225 mm	50 mm	100 mm	18 mm	1,14 kg	48 € •

Univerzalni graničnik 300 nitrirani

kombinacija rupe i izdužene rupe



	L (a)	B (b)	VB (f)	MS (d)	G	
2-220426.N	300 mm	50 mm	100 mm	18 mm	1,54 kg	54 € •

Univerzalni graničnik 500 S nitrirani

kombinacija rupe i izdužene rupe



	L (a)	B (b)	VB (f)	MS (d)	G	
2-220430.N	500 mm	100 mm	200 mm	18 mm	6,01 kg	77 € •

Granični i stezni ugaonik 175 L nitrirani

kombinacija rupe i izdužene rupe

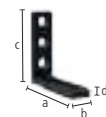

	L (a)	B (b)	H (c)	MS (d)	G	
2-220110.N	175 mm	50 mm	175 mm	18 mm	1,65 kg	72 € •

Granični i stezni ugaonik 175 VL nitrirani

sa bušotinama, bez izdužene rupe

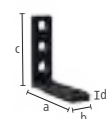

	L (a)	B (b)	H (c)	MS (d)	G	
2-220113.N	175 mm	50 mm	175 mm	18 mm	1,96 kg	64 € •

Granični i stezni ugaonik 175 WL nitrirani

izdužena rupa, Fleksibilan u bilo kom pravcu

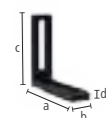

	L (a)	B (b)	H (c)	MS (d)	G	
2-220111.N	175 mm	50 mm	175 mm	18 mm	1,57 kg	72 € •

Granični i stezni ugaonik 300 G / 500 G nitrirani

upotrebljiv kao produžetak stola, materijal: GGG40

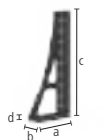

	L (a)	B (b)	H (c)	MS (d)	G		
2-220152.N	levi	200 mm	75 mm	300 mm	20 mm	5,70 kg	100 € •
2-220162.N	levi	193 mm	75 mm	500 mm	20 mm	7,80 kg	131 € •

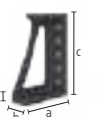
Granični i stezni ugaonik 300x195 nitrirani

	L (a)	B (b)	H (c)	MS (d)	G	
2-220116.N	195 mm	75 mm	300 mm	20 mm	6,74 kg	85 € •

**Granični i stezni ugaonik 300 GK nitrirani**

upotrebljiv kao produžetak stola, za teške komponente, materijal: GGG40, redosled u parovima preporučuje



	L (a)	B (b)	H (c)	MS (d)	G		
2-220124.N	levi	280 mm	95 mm	300 mm	20 mm	11,50 kg	177 € •
2-220126.N	desni	280 mm	95 mm	300 mm	20 mm	11,50 kg	177 € •

Granični i stezni ugaonik 500 G sa promenjivim uglom nitrirani

upotrebljiv kao produžetak stola, materijal: GGG40, redosled u parovima preporučuje



	L (a)	B (b)	H (c)	MS (d)	G		
2-220164.N	levi	276 mm	95 mm	500 mm	20 mm	11,60 kg	191 € •
2-220165.N	desni	276 mm	95 mm	500 mm	20 mm	11,60 kg	191 € •

Granični i stezni ugaonik 600 GK / 800 GK nitrirani

upotrebljiv kao produžetak stola, za teške komponente, materijal: GGG40, redosled u parovima preporučuje



	L (a)	B (b)	H (c)	MS (d)	G		
2-220134.N	levi	373 mm	95 mm	600 mm	20 mm	21,80 kg	274 € •
2-220136.N	desni	373 mm	95 mm	600 mm	20 mm	21,80 kg	274 € •
2-220144.N	levi	373 mm	95 mm	800 mm	20 mm	25,80 kg	390 € •
2-220146.N	desni	373 mm	95 mm	800 mm	20 mm	25,80 kg	390 € •

Mali ugaoni veznik od livenog gvožđa nitrirani

dijagonalno produženje stola pod uglom od 45°, materijal: GGG40

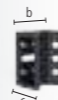

	L (a)	B (b)	H (c)	G	
2-220190.N	200 mm	150 mm	115 mm	10 kg	228 € •

Univerzalni ugaonik - hidro - mehaničko stezanje brunirano

beskonačno podešavanje od 0-225°, odgovarajući šesterokutni ključ 14 (280854) nije uključen



	SL (e)	G	
2-220171	475 mm	23 kg	558 € •

Ugaonik U-forma 200x150 Plazmanitrirani

za povezivanje stolova (sa spojnim vijkom 220560.N), kao produžetak stola i vertikalna nadgradnja, od 500 mm sa otvorima za pričvršćivanje nogu stola, od potrebne podloge od 1000 mm kroz nogu stola



	L (a)	B (b)	H (c)	MS (d)	G	
2-220350.P	200 mm	200 mm	150 mm	18 mm	19 kg	355 € •
2-220360.P	500 mm	200 mm	150 mm	18 mm	43 kg	473 € •
2-220370.P	1000 mm	200 mm	150 mm	18 mm	75 kg	774 € •
2-220380.P	1500 mm	200 mm	150 mm	18 mm	107 kg	1.041 € •
2-220390.P	2000 mm	200 mm	150 mm	18 mm	141 kg	1.336 € •



Više informacija i dodatne opreme za ove proizvode možete pronaći online.



www.siegmond.com/
F-square22

Aluminijumski profilni nosač 200x36 mm (50 mm rešetka)

Verzija sa potpunom mrežom sa mnogim opcijama stezanja, Potreban zatezni vijak bez trostrukog proreza, kao produžni sto ili vertikalno stezanje površine, od potrebne podloge od 1000 mm kroz nogu stola (Potrebna je redukciona vodilica 000542)

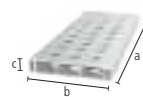

	L (a)	B (b)	H (c)	G	
4-AR22014050.V	500 mm	200 mm	36 mm	2,57 kg	43 € •
4-AR22014080.V	800 mm	200 mm	36 mm	4,09 kg	64 € •
4-AR22014100.V	1000 mm	200 mm	36 mm	5,30 kg	76 € •
4-AR22014120.V	1200 mm	200 mm	36 mm	6,11 kg	92 € •
4-AR22014150.V	1500 mm	200 mm	36 mm	7,62 kg	122 € •
4-AR22014200.V	2000 mm	200 mm	36 mm	10,14 kg	152 € •

Aluminijumski profilni nosač 200x36 mm (50 mm rešetka sa dugom rupom)

Moguće je i promenljivo stezanje pod uglom, Potreban zatezni vijak bez trostrukog proreza, kao produžni sto ili vertikalno stezanje površine, od potrebne podloge od 1000 mm kroz nogu stola (Potrebna je redukciona vodilica 000542)



	L (a)	B (b)	H (c)	G	
4-AR22014050.VL	500 mm	200 mm	36 mm	2,53 kg	48 € •
4-AR22014080.VL	800 mm	200 mm	36 mm	4 kg	74 € •
4-AR22014100.VL	1000 mm	200 mm	36 mm	4,99 kg	86 € •
4-AR22014120.VL	1200 mm	200 mm	36 mm	5,97 kg	106 € •
4-AR22014150.VL	1500 mm	200 mm	36 mm	7,47 kg	138 € •
4-AR22014200.VL	2000 mm	200 mm	36 mm	9,93 kg	173 € •

Aluminijumski profil U-oblika 200x150 mm (50 mm rešetka)

Verzija sa potpunom mrežom sa mnogim opcijama stezanja, Potreban zatezni vijak bez dvostrukog proreza, kao produžni sto ili vertikalno stezanje površine, od potrebne podloge od 1000 mm kroz nogu stola, Tolerancija ravnosti < 0,9 mm / 1000 mm

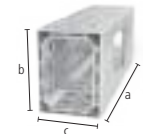

	L (a)	B (b)	H (c)	G	
4-AR22024050.V	500 mm	200 mm	150 mm	5,70 kg	107 € •
4-AR22024080.V	800 mm	200 mm	150 mm	8,90 kg	167 € •
4-AR22024100.V	1000 mm	200 mm	150 mm	11,30 kg	208 € •
4-AR22024120.V	1200 mm	200 mm	150 mm	13,50 kg	247 € •
4-AR22024150.V	1500 mm	200 mm	150 mm	16,80 kg	309 € •
4-AR22024200.V	2000 mm	200 mm	150 mm	22,40 kg	409 € •

Aluminijumski profil U-oblika 200x150 mm (50 mm rešetka sa dugom rupom)

Moguće je i promenljivo stezanje pod uglom, Potreban zatezni vijak bez dvostrukog proreza, kao produžni sto ili vertikalno stezanje površine, od potrebne podloge od 1000 mm kroz nogu stola, Tolerancija ravnosti < 0,9 mm / 1000 mm



	L (a)	B (b)	H (c)	G	
4-AR22024050.VL	500 mm	200 mm	150 mm	5,53 kg	110 € •
4-AR22024080.VL	800 mm	200 mm	150 mm	8,53 kg	173 € •
4-AR22024100.VL	1000 mm	200 mm	150 mm	10,89 kg	215 € •
4-AR22024120.VL	1200 mm	200 mm	150 mm	13,01 kg	255 € •
4-AR22024150.VL	1500 mm	200 mm	150 mm	16,32 kg	320 € •
4-AR22024200.VL	2000 mm	200 mm	150 mm	21,68 kg	423 € •

Adapter za povezivanje sa stolom za aluminijumske profile

za pričvršćivanje profila na prednjoj strani, ugrađuju se u profil stezanjem, za fiksiranje: 2x 220511, 3x AP220528 (nije uključeno u isporuku)



	L (a)	B (b)	H (c)	MS (d)	G	
2-AP220399	163 mm	113 mm	70 mm	18 mm	3,03 kg	70 € •
2-AP220399.AT	163 mm	113 mm	70 mm	18 mm	1,10 kg	70 € •

Adapter za vijčane stege nitrirani

za upotrebu vijčanih stezaljki u aluminijumskim profilima, za stegu: 220610.1, 220630.1, 220615



	L (a)	Ø	G	
2-AP220605.N osnovni	63 mm	35 mm	0,27 kg	13 € •
2-AP220602.N duplo	81 mm	35 mm	0,32 kg	15 € •

Lagani stezni alati izrađeni od aluminijuma

Upotreba aluminijuma omogućava laganu i čvrstu steznu površinu, odnosno 75 – 90% lakšu od uporedivih alata za stezanje. Bilo da se radi o produžetku stola ili kao vertikalna stezna površina, Siegmund aluminijumski profili pružaju različite mogućnosti primene. Svestrane bušotine pružaju brojne mogućnosti stezanja i kombinacije sa drugim kvadratima i zatvaračima.



Više informacija i dodatne opreme za ove proizvode možete pronaći online.



www.siegmund.com/
F-profile

**Areal stezni vijak brunirano**

220590: Opseg stezanja približno 33-39 mm, 220590.3: Opseg stezanja približno 51-57 mm, 220590.4: Opseg stezanja približno 69-75 mm, preporučuje se za stezanje aluminijumskih profila, NE MOŽE se koristiti za povezivanje stolova i kvadrata u obliku slova U

B 22

		L (a)	SK	ZK1	ZK	AM1	AM	G	
2-220590	duplo	84 mm	150 kN	3 kN	10 kN	15 Nm	25 Nm	0,33 kg	48 € •
2-220590.3	trostruko	102 mm	150 kN	3 kN	10 kN	15 Nm	25 Nm	0,38 kg	53 € •
2-220590.4	četvorostruki	120 mm	150 kN	3 kN	10 kN	15 Nm	25 Nm	0,43 kg	58 € •

Zavrtnji za ugradnju u ravni prostor za stezanje brunirano

upuštene veze komponenata, 220595: Opseg stezanja približno 33-39 mm, 220595.3: Opseg stezanja približno 51-57 mm, 220595.4: Opseg stezanja približno 69-75 mm, nije pogodno za duguljaste rupe, NE MOŽE se koristiti za povezivanje stolova i kvadrata u obliku slova U

B 22

		L (a)	SK	ZK1	ZK	AM1	AM	G	
2-220595	duplo	49 mm	130 kN	3 kN	6 kN	15 Nm	25 Nm	0,12 kg	39 € •
2-220595.3	trostruko	67 mm	130 kN	3 kN	6 kN	15 Nm	25 Nm	0,18 kg	44 € •
2-220595.4	četvorostruki	85 mm	130 kN	3 kN	6 kN	15 Nm	25 Nm	0,23 kg	48 € •

**Brzo pričvrtni klin bez proreza brunirano**

bez utora za O-prsten za glatku površinu, NE MOŽE se koristiti za povezivanje stolova i kvadrata u obliku slova U

B 22

		L (a)	SK	ZK	AM1	AM	G	
2-220511	duplo	83 mm	130 kN	15 kN	6 Nm	15 Nm	0,27 kg	40 € •
2-220513	trostruko	101 mm	130 kN	15 kN	6 Nm	15 Nm	0,32 kg	51 € •
2-220515	četvorostruki	119 mm	130 kN	15 kN	6 Nm	15 Nm	0,37 kg	61 € •

Vertikalni klin bez proreza brunirano

upuštene veze komponenata, samo za stezanje aluminijumskih profila, aluminijске delove zategnite samo ručno

B 22

		L (a)	SK	ZK	AM1	AM	G	
2-AP220528	duplo	50 mm	130 kN	2 kN	6 Nm	0,13 kg		31 € •
2-AP220529	trostruko	68 mm	130 kN	2 kN	6 Nm	0,18 kg		37 € •
2-AP220530	četvorostruki	86 mm	130 kN	2 kN	6 Nm	0,23 kg		43 € •

Vertikalni klin brunirano

upuštene veze komponenata, NE MOŽE se koristiti za povezivanje stolova i kvadrata u obliku slova U, nije pogodan za aluminijumske profile, nije pogodno za duguljaste rupe

B 22

		L (a)	SK	ZK	AM	G	
2-220528	duplo	49 mm	130 kN	6 kN	15 Nm	0,12 kg	37 € •
2-220529	trostruko	67 mm	130 kN	6 kN	15 Nm	0,16 kg	43 € •

Spojni vijak sa flašom brunirano

za povezivanje stolova, U-kvadrata i aluminijumskih profila, pogodno za duguljaste rupe, fiksna dugoročna veza

B 22

		L (a)	SK	ZK	AM1	AM	G	
2-220583	duplo	55 mm	130 kN	15 kN	20 Nm	20 Nm	0,20 kg	21 € •
2-220584	trostruko	73 mm	130 kN	15 kN	20 Nm	20 Nm	0,27 kg	26 € •
2-220585	četvorostruki	91 mm	130 kN	15 kN	20 Nm	20 Nm	0,30 kg	32 € •

**Brzo pričvrtni klin brunirano**

NE MOŽE se koristiti za povezivanje stolova i kvadrata u obliku slova U

B 22

		L (a)	SK	ZK	AM1	AM	G	
2-220510	duplo	83 mm	130 kN	15 kN	6 Nm	15 Nm	0,27 kg	40 € •

Kuglasto-stezni klin bez proreza brunirano

minimalna izbočina, NE MOŽE se koristiti za povezivanje stolova i kvadrata u obliku slova U, pogodno za aluminijumske profile, pogodno za duguljaste rupe

B 22

		L (a)	SK	ZK	AM1	AM	G	
2-220524	duplo	57 mm	130 kN	15 kN	6 Nm	15 Nm	0,16 kg	37 € •
2-220525	trostruko	75 mm	130 kN	15 kN	6 Nm	15 Nm	0,20 kg	43 € •

**Podesivi vijak za brzo stezanje bez proreza brunirano**

220571: Opseg stezanja približno 18-36 mm, 220573: Opseg stezanja približno 36-54 mm, stezanje prilagođenih profila laserskog rezanja, pogodno za aluminijumske profile, aluminijске delove zategnite samo ručno, NE MOŽE se koristiti za povezivanje stolova i kvadrata u obliku slova U

100 B 22

		L (a)	SK	ZK	AM1	AM	G	
2-220571	duplo	95 mm	130 kN	15 kN	6 Nm	15 Nm	0,40 kg	46 € •
2-220573	trostruko	113 mm	130 kN	15 kN	6 Nm	15 Nm	0,46 kg	55 € •

**Univerzalni klin Komfort brunirano**

220532: Opseg stezanja približno 33-39 mm, 220533: Opseg stezanja približno 51-57 mm, NE MOŽE se koristiti za povezivanje stolova i kvadrata u obliku slova U

B 22

		L (a)	SK	ZK	AM1	AM	G	
2-220532	duplo	93 mm	150 kN	15 kN	6 Nm	15 Nm	0,35 kg	44 € •
2-220533	trostruko	111 mm	130 kN	15 kN	6 Nm	15 Nm	0,41 kg	49 € •

Klin za povezivanje nitrirani

za povezivanje stolova i U-kvadrata, nije pogodan za aluminijumske profile, nije pogodno za duguljaste rupe, fiksna dugoročna veza

BAR N 22

		L (a)	SK	ZK	AM	G	
2-220560.N	duplo	36 mm	120 kN	6 kN	15 Nm	0,06 kg	17 € •

Klin za povezivanje brunirano

za povezivanje stolova i U-kvadrata, nije pogodan za aluminijumske profile, nije pogodno za duguljaste rupe, fiksna dugoročna veza

B 22

		L (a)	SK	ZK	AM	G	
2-220561	trostruko	54 mm	120 kN	6 kN	15 Nm	0,12 kg	23 € •

Magnetni klin Aluminijum

stezanje bez upotrebe alata, pogodno za delove osetljive na pritisak ili kada protivupiranje nije moguće

AL 22

		HK	L (a)	SF	G	
2-220740		140 kN	60 mm	18 mm	0,06 kg	20 € •

Stil: duplo / trostruko / četvorostruki

Više informacija i dodatne opreme za ove proizvode možete pronaći online.



www.siegmond.com/F-bolt22



Professional stega brunirano / nitrirani

zamenljiva prizma, Prečnik kugle navojnog vretena 10 mm, Trapezni navoj vretena 16x4 mm, Vertikalna šipka ojačana



	SP	B (b)	H (c)	G	
2-220610.1	3,50 kN	220 mm	300 mm	2,70 kg	62 € •

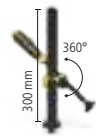

Professional stega 45°/90° nitrirani

zamenljiva prizma, Prečnik kugle navojnog vretena 10 mm, Trapezni navoj vretena 16x4 mm, neprekidno rotiranje od 0-360°, Vertikalna šipka ojačana



	SP	H (c)	G	
2-220630.1	3,50 kN	300 mm	2,21 kg	58 € •



Professional Brzostezna stega brunirano / nitrirani

Vertikalna šipka ojačana



	SP	B (b)	H (c)	G	
2-220615	3,50 kN	275 mm	300 mm	2,70 kg	94 € •



Cevna stega Universal brunirano / nitrirani

zamenljiva prizma, Prečnik kugle navojnog vretena 10 mm, Trapezni navoj vretena 16x4 mm, stezanje pod uglom od +/- 42°, pričvršćivanje podešavajućim prstenom



	SP	B (b)	H (c)	G	
2-220604.1	1,40 kN	265 mm	210 mm	1,91 kg	68 € •

Navojni cilindar brunirano

za 220610.1, trapezni navoj 16x4 mm za vreteno stega 22, upotrebljiv u svakoj rupi u sistemu



	H (c)	Ø	G	
2-220618	22 mm	24 mm	0,03 kg	7 € •

Prizma za stegu

za vreteno sa prečnikom kuglice 10 mm, kompatibilan sa 22 mm rupama i stezaljkama



	H (c)	Ø	G	
2-220657.1	20 mm	40 mm	0,05 kg	9 € •
2-220658.E	20 mm	40 mm	0,04 kg	13 € •
2-220659.PA	20 mm	40 mm	0,01 kg	8 € •



Duo prizma Ø 40

za vreteno sa prečnikom kuglice 10 mm, kompatibilan sa 22 mm rupama i stezaljkama

	H (c)	Ø	G	
2-220650	27 mm	40 mm	0,13 kg	16 € •
2-220650.A	27 mm	40 mm	0,06 kg	18 € •
2-220650.PA	27 mm	40 mm	0,02 kg	17 € •



Brza stega 100

Dužina zatezne ruke 100 mm, Opseg zatezanja 0-100 mm, Montaža u rupama



	L (a)	B (b)	H (c)	G	
2-220706	340 mm	30 mm	150 mm	1,20 kg	64 € •



Brza stega 160

Dužina zatezne ruke 160 mm, Opseg zatezanja 0-140 mm, Montaža u rupama



	L (a)	B (b)	H (c)	G	
2-220707	360 mm	30 mm	150 mm	1,20 kg	64 € •



Više informacija i dodatne opreme za ove proizvode možete pronaći online.



www.siegmund.com/
F-clamp22

Prizma Ø 50 135° sa navojnim obodom

Navoj M10 za na primer prizmu koja se nastavlja (br. artikla 220649), za cevi do Ø 80 mm



		H (a)	Ø	G	
2-220648.1	22 B	20 mm	50 mm	0,26 kg	28 € •
2-220648.1.A	22 AL	20 mm	50 mm	0,16 kg	33 € •
2-220648.1.PA	22 PA	20 mm	50 mm	0,08 kg	36 € •

Varijabilna prizma Ø 50 90° / 120° sa navojnim obodom

Navoj M10 za na primer prizmu koja se nastavlja (br. artikla 220649), za okrugle i kvadratne cevi do Ø 50 mm



		H (a)	Ø	G	
2-220645.1	22 B	20 mm	50 mm	0,30 kg	38 € •
2-220645.1.A	22 AL	20 mm	50 mm	0,15 kg	38 € •
2-220645.1.PA	22 PA	20 mm	50 mm	0,08 kg	38 € •

Prizma Ø 60 135° sa navojnim obodom brunirano

Navoj M10 za na primer prizmu koja se nastavlja (br. artikla 220649), za cevi do Ø 80 mm



		H (a)	Ø	G	
2-220651.1	22 B	30 mm	60 mm	0,58 kg	31 € •
2-220651.1.A	22 AL	30 mm	60 mm	0,32 kg	36 € •
2-220651.1.PA	22 PA	30 mm	60 mm	0,13 kg	38 € •

Prizma Ø 80 90° sa navojnim obodom

Navoj M10 za na primer prizmu koja se nastavlja (br. artikla 220649), za okrugle i kvadratne cevi do Ø 100 mm



		H (a)	Ø	G	
2-220647.1	22 B	40 mm	80 mm	1,07 kg	38 € •
2-220647.1.A	22 AL	40 mm	80 mm	0,57 kg	44 € •
2-220647.1.PA	22 PA	40 mm	80 mm	0,20 kg	46 € •

Prizma Ø 120 157° sa navojnim obodom

Navoj M10 za na primer prizmu koja se nastavlja (br. artikla 220649), za cevi do Ø 400 mm

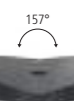

		H (a)	Ø	G	
2-220652.1	22 B	30 mm	120 mm	1,74 kg	49 € •
2-220652.1.A	22 AL	30 mm	120 mm	0,91 kg	64 € •
2-220652.1.PA	22 PA	30 mm	120 mm	0,30 kg	69 € •

**Držać zavrtnja Ø 80 brunirano**

visina podešavanja nonijera u rasponu od 75-110 mm, kombinovano sa setom nosača 220821 i produžetkom prizme

B 22

	H (a)	Ø	G	
2-220822	75-110 mm	80 mm	2,44 kg	59 € •

**Podesiva visina sa skalom brunirano**

uključujući Podesni zavrtanj, visina beskonačno podesiva između 20-105 mm, zavrtnji za povezivanje sa prizmama

100 B 22

	H (a)	Ø	G	
2-220824	134 mm	45 mm	0,52 kg	46 € •

Prizma sa vijkom sa upuštenim zavrtnjem brunirano

da montiraju prizme u probušene rupe

B 22



	L (a)	Ø	G	
2-220669	12 mm	22 mm	0,04 kg	7 € •

Podnožni pribor 11-delova brunirano

kompenzacija visinske razlike od 1-100 mm, sa navojem M10

B 22



	H (a)	Ø	G	
2-220821	125 mm	50 mm	2,01 kg	48 € •

Podnožje kule brunirano

promenljiva površina nosača, sa navojem M10

B 22



	H (a)	Ø	G	
2-220821.1	125 mm	50 mm	0,39 kg	24 € •

Set podloški

asortiman podloški: 1 / 2 / 3 / 4 / 5 / 10 / 20 / 40 / 50 mm uključujući i 1/10" podlošku 2,54 mm

22



	Ø	G	
2-220821.2	50 mm	1,62 kg	24 € •

Produžetak prizme brunirano

kompatibilan sa prizmama, setom nosača 220821 i nosačem vijaka 220822

B 22



	L (a)	Ø	G	
2-220649	25 mm	22 mm	0,07 kg	9 € •
2-220649.1	50 mm	22 mm	0,14 kg	17 € •
2-220649.2	100 mm	22 mm	0,28 kg	21 € •
2-220649.3	150 mm	22 mm	0,42 kg	24 € •

**Više informacija i dodatne opreme za ove proizvode možete pronaći online.**www.siegmond.com/
F-prism22

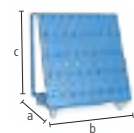
**Kolica za pribor plastificirano**

Max. opterećenje 240 kg

22

	L (a)	B (b)	H (c)	G	
2-220910	650 mm	900 mm	1020 mm	50 kg	720 € •

**Zaštitni zid za zavarivanje**

montaža sa 2 vijka (16: 000520, 22: 002822, 28: 280511), Proizvodnja nije otporna na ogrebotine, obojeno lakiranje se može dobiti uz doplatu

16 22 28

	L (a)	B (b)	H (c)	G	
2-280980	1600 mm	50 mm	800 mm	23 kg	194 € •

**Četkica Ø 24 sa zaštitnom kapom**

za čišćenje provrta

22

	Ø	G	
2-220820	24 mm	0,06 kg	18 € •

**Četkica Ø 24 za burgije / 10 komada u pakovanju**

za čišćenje provrta

22

	Ø	G	
2-220820.10	24 mm	0,06 kg	58 € •

**Nasadni šestougaoni ključ Veličina 5**

žuto

22

	G	
2-220852	0,09 kg	15 € •

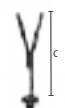
**Držak gorionika brunirano**

može se postaviti u otvor za provrtanje

B 22

	H (c)	G	
2-220920	200 mm	0,36 kg	24 € •

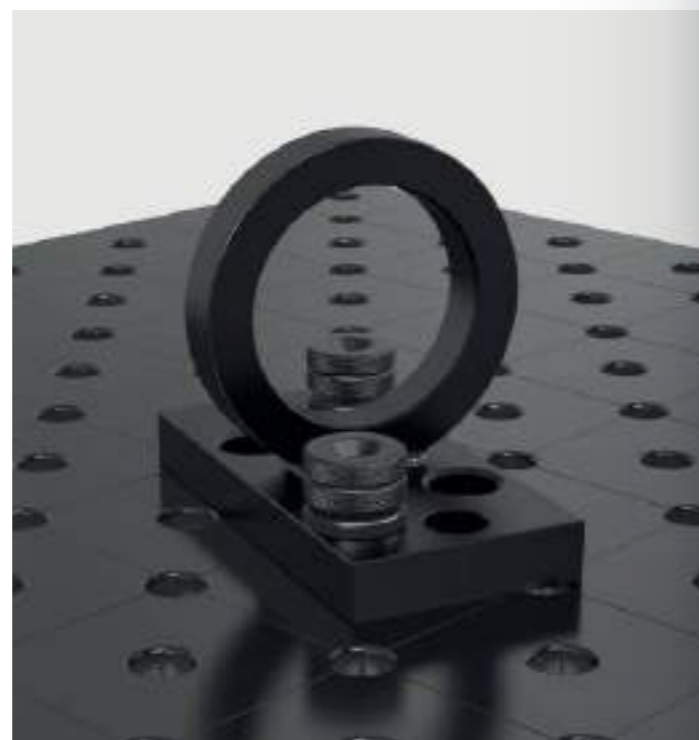
**Priključak mase za sto Komfort**garantuje 100% kontakt sa stolom za zavarivanje, Montaža u rupama, Napajanje do 500 ampera, Kabl 70-95 mm²

16 22 28



	G	
2-000810	0,66 kg	46 € •

**Držak za nošenje sa priteznom pločom nitrirani**

1800 kg teret (sa 2x 280511), 1000 kg teret (sa 2x 002822), razmotrite dalje upute za upotrebu ovog članka na mreži!

BAR N 22 28

	L (a)	B (b)	H (c)	G	
2-000830.N	150 mm	150 mm	25 mm	4,70 kg	56 € •

**Držak za nošenje nitrirani**

2500 kg teret (sa 2x 280511), 1000 kg teret (sa 2x 002822), 700 kg teret (sa 2x 160511), razmotrite dalje upute za upotrebu ovog članka na mreži!

BAR N 16 22 28

	L (a)	B (b)	H (c)	G	
2-000835.N	200 mm	100 mm	165 mm	4,50 kg	100 € •

**Više informacija i dodatne opreme za ove proizvode možete pronaći online.**www.siegmond.com/
F-accessories22

Professional 750 / Extreme 8.7

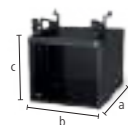

Sub Table Box zaključavanje

plastificirano, Prostor za skladištenje na vašem stolu za zavarivanje, 360 mm mesta za fiokje, zaključavanje, uklj. dva ključa

22

	L (a)	B (b)	H (c)	TF	G	
2-220990	630 mm	485 mm	430 mm	100 kg	30 kg	351 € •

%

Set Sub Table Box zaključavanje uklj. 2 fiokje

podesivi fiokje (2x 004230), plastificirano, Prostor za skladištenje na vašem stolu za zavarivanje, zaključavanje, uklj. dva ključa, isporučuje se već sastavljeno, dužina izvlačenja fiokje 500 mm

22



	L (a)	B (b)	H (c)	TF	G	Specijalna ponuda
2-220990.1	630 mm	485 mm	430 mm	100 kg	44 kg	498 € •

Umesto 504 €

%

Set Sub Table Box zaključavanje uklj. 3 fiokje

podesivi fiokje (1x 004220, 1x 004225, 1x 004230), plastificirano, Prostor za skladištenje na vašem stolu za zavarivanje, zaključavanje, uklj. dva ključa, isporučuje se već sastavljeno, dužina izvlačenja fiokje 500 mm

22



	L (a)	B (b)	H (c)	TF	G	Specijalna ponuda
2-220990.2	630 mm	485 mm	430 mm	100 kg	49 kg	546 € •

Umesto 560 €

Extreme 8.7 PLUS



Sub Table Box zaključavanje za PLUS Sto

plastificirano, Prostor za skladištenje na vašem stolu za zavarivanje, 360 mm mesta za fiokje, zaključavanje, uklj. dva ključa

22

	L (a)	B (b)	H (c)	TF	G	
2-222990	630 mm	485 mm	430 mm	100 kg	29,90 kg	351 € •

%

Set Sub Table Box zaključavanje za PLUS Sto uklj. 2 fiokje

podesivi fiokje (2x 004230), plastificirano, Prostor za skladištenje na vašem stolu za zavarivanje, zaključavanje, uklj. dva ključa, isporučuje se već sastavljeno, dužina izvlačenja fiokje 500 mm

22



	L (a)	B (b)	H (c)	TF	G	Specijalna ponuda
2-222990.1	630 mm	485 mm	430 mm	100 kg	43,90 kg	498 € •

Umesto 504 €

%

Set Sub Table Box zaključavanje za PLUS Sto uklj. 3 fiokje

podesivi fiokje (1x 004220, 1x 004225, 1x 004230), plastificirano, Prostor za skladištenje na vašem stolu za zavarivanje, zaključavanje, uklj. dva ključa, isporučuje se već sastavljeno, dužina izvlačenja fiokje 500 mm

22



	L (a)	B (b)	H (c)	TF	G	Specijalna ponuda
2-222990.2	630 mm	485 mm	430 mm	100 kg	48,90 kg	546 € •

Umesto 560 €



Više informacija i dodatne opreme za ove proizvode možete pronaći online.



www.siegmond.com/
F-stbox

Konfiguracija

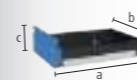

Fioka sa šinom

plastificirano, nadogradnja je moguća u bilo koje vreme, za Sub Table Box, za Radnu stanicu 0806 / 1208 / 1212 sa bočnim zidovima

16 22 28

	L (a)	B (b)	H (c)	TF	G	
2-004220	590 mm	400 mm	60 mm	50 kg	5,50 kg	63 € •
2-004225	590 mm	400 mm	120 mm	50 kg	6,50 kg	70 € •
2-004230	590 mm	400 mm	180 mm	50 kg	7 kg	77 € •
2-004235	590 mm	400 mm	240 mm	50 kg	7,50 kg	84 € •



Radna stega 125

Siegmond radionička stega 125

Pričvršćivanje pod uglom od 45° ili 90°, Širina čeljusti 125 mm, Otvoreni udar 125 mm, Montaža: Sistem 16:
2x 160511 + 2x 000546, Sistem 22: 2x 220513 + 2x 000544, Sistem 28: 2x 280511

16 22 28

	SP	G	
2-004320	30 kN	17,50 kg	242 € •

Set poklopaca za čeljusti 125 uključ. kesu

sadržaj isporuke: 2x Vlakno, 2x Guma, 2x Aluminijum neutralan, 2x Aluminijumske prizme

16 22 28

	G	
2-004325	0,85 kg	54 € •

Set Siegmond radionička stega 125 Sistem 22

Pričvršćivanje pod uglom od 45° ili 90°, Širina čeljusti 125 mm, Otvoreni udar 125 mm, sadržaj isporuke: 1x Radna stega 004320, 2x Klin 220513, 2x Redukciono kućište 000544, 1x Set poklopaca za čeljusti 004325

22

	SP	G	
2-224320	30 kN	19,20 kg	396 € •

Radna stega 150

Siegmond radionička stega 150

Pričvršćivanje pod uglom od 45° ili 90°, Širina čeljusti 150 mm, Otvoreni udar 150 mm, Montaža: Sistem 16:
2x 160511 + 2x 000546, Sistem 22: 2x 220513 + 2x 000544, Sistem 28: 2x 280511

16 22 28

	SP	G	
2-004330	40 kN	24 kg	314 € •

Set poklopaca za čeljusti 150 uključ. kesu

sadržaj isporuke: 2x Vlakno, 2x Guma, 2x Aluminijum neutralan, 2x Aluminijumske prizme

16 22 28

	G	
2-004335	1 kg	61 € •

Set Siegmond radionička stega 150 Sistem 22

Pričvršćivanje pod uglom od 45° ili 90°, Širina čeljusti 150 mm, Otvoreni udar 150 mm, sadržaj isporuke: 1x Radna stega 004330, 2x Klin 220513, 2x Redukciono kućište 000544, 1x Set poklopaca za čeljusti 004335

22

	SP	G	
2-224330	40 kN	25,90 kg	470 € •

**Poklopci čeljusti**

Osnovno telo poklopaca čeljusti stega čine čvrsti aluminijumski profili. Integrisani magneti u profilima pouzdano drže poklopce na stegama i omogućavaju brzu i laku promenu, u zavisnosti od radnog predmeta ili koraka obrade. Uprkos veoma velikoj magnetnoj sili, radni predmeti nisu magnetizovani. Poklopci čeljusti stega su pravougaoni i ravni paralelni, što znači da se zadržava visok nivo tačnosti Siegmund stega.

Set poklopaca za čeljusti

2x Vlakno: pogodan za fino brušene, fino rendisane, brušene ili polirane površine, 2x Guma: pogodan za drvene i plastične delove, 2x Aluminijum neutralan: sigurno stezanje grubo do srednje finih obradenih predmeta zahvaljujući žljebovima, 2x Aluminijumske prizme: Stezanje okruglih ili ovalnih radnih predmeta pomoću prizme



Više informacija i dodatne opreme za ove proizvode možete pronaći online.



[www.siegmund.com/
F-benchvice](http://www.siegmund.com/F-benchvice)

Stezanje i stezne prese za Sistem 22

sila pritiska 2,5 tone, ukupni hod 60 mm, radna snaga 330 N, fiksacija je uvek potrebna na dva mesta



2-220780

G

6,70 kg

1.073 € •

22

Specijalni ugao Sistem 22

kao produžetak i vertikalno fiksiranje štampe



2-220702

L (a) 195 mm B (b) 60 mm H (c) 60 mm G 1,66 kg

72 € •

22

Puškast komad

000701.AL: preporučuje se za rad sa čelikom, 000701.PA: preporučuje se za aplikacije sa nerđajućim čelikom



2-000701.AL

28 22 16 AL

H (c) 15 mm Ø 55 mm G 0,08 kg

22 € •

2-000701.PA

28 22 16 PA

H (c) 15 mm Ø 55 mm G 0,03 kg

18 € •

Žig 90° sa produžnom cevi

za utiskivanje u uglovima bez oštećenja zavarenog šava



2-000706

L (a) 168 mm B (b) 50 mm H (c) 50 mm G 0,82 kg

94 € •

16 22 28

Adapter za cevi POM-C

za ispravljanje cevi, 000703.1: za cevi Ø 21,4 mm, 000703.2: za cevi Ø 33,7 mm, 000703.3: za cevi Ø 42,4 mm



2-000703.1

L (a) 35 mm Ø 55 mm G 0,08 kg

21 € •

2-000703.2

L (a) 35 mm Ø 55 mm G 0,06 kg

21 € •

2-000703.3

L (a) 35 mm Ø 55 mm G 0,05 kg

21 € •

16 22 28

Čep za savijanje cevi POM-C

za savijanje i ispravljanje cevi, 000704.1: za cevi Ø 21,4 mm, 000704.2: za cevi Ø 33,7 mm, 000704.3: za cevi Ø 42,4 mm



2-000704.1

L (a) 120 mm B (b) 35 mm H (c) 60 mm G 0,24 kg

38 € •

2-000704.2

L (a) 120 mm B (b) 35 mm H (c) 60 mm G 0,21 kg

38 € •

2-000704.3

L (a) 120 mm B (b) 35 mm H (c) 60 mm G 0,18 kg

38 € •

16 22 28

Povratni blok POM-C

kao kontrablock za savijanje i ispravljanje cevi, Za pričvršćivanje je potrebna utičnica, pričvršćen vijkom 160513 / 220513 / 280513 (nije uključeno u isporuku), 000705.1: za cevi Ø 21,4 mm, 000705.2: za cevi Ø 33,7 mm, 000705.3: za cevi Ø 42,4 mm



2-000705.1

L (a) 60 mm B (b) 114 mm H (c) 55 mm G 0,29 kg

49 € •

2-000705.2

L (a) 60 mm B (b) 102 mm H (c) 55 mm G 0,25 kg

47 € •

2-000705.3

L (a) 60 mm B (b) 93 mm H (c) 55 mm G 0,22 kg

44 € •

16 22 28

Utikač

za rotirajuće pričvršćivanje kontra bloka u rupama, za fiksiranje: 220515



2-220701

L (a) 54 mm Ø 40 mm G 0,24 kg

18 € •

22

Preporuka proizvoda

%

Basic-Set

Uključeno u set: 1x 000701.PA, 1x 000701.AL, 1x 220702



2-220783

G 1,77 kg

22

Specijalna ponuda

90 € •

Umesto 113 €

%

Set za ispravljanje cevi za Ø 21,4

Uključeno u set: 1x 000703.1, 1x 000704.1, 2x 000705.1, 2x 220701, pričvršćen vijkom 220515 (nije uključeno u isporuku)



2-220782.1

G 1,38 kg

22

Specijalna ponuda

155 € •

Umesto 194 €

%

Set za ispravljanje cevi za Ø 33,7

Uključeno u set: 1x 000703.2, 1x 000704.2, 2x 000705.2, 2x 220701, pričvršćen vijkom 220515 (nije uključeno u isporuku)



2-220782.2

G 1,25 kg

22

Specijalna ponuda

152 € •

Umesto 190 €

%

Set za ispravljanje cevi za Ø 42,4

Uključeno u set: 1x 000703.3, 1x 000704.3, 2x 000705.3, 2x 220701, pričvršćen vijkom 220515 (nije uključeno u isporuku)



2-220782.3

G 1,15 kg

22

Specijalna ponuda

146 € •

Umesto 183 €

**Više informacija i dodatne opreme za ove proizvode možete pronaći online.**www.siegmond.com/
F-tablepress

FILIGRANSKE KONSTRUKCIJE

Naš sistem 16 je prava odluka za filigranske strukture, kao što su ograde ili ramovi.

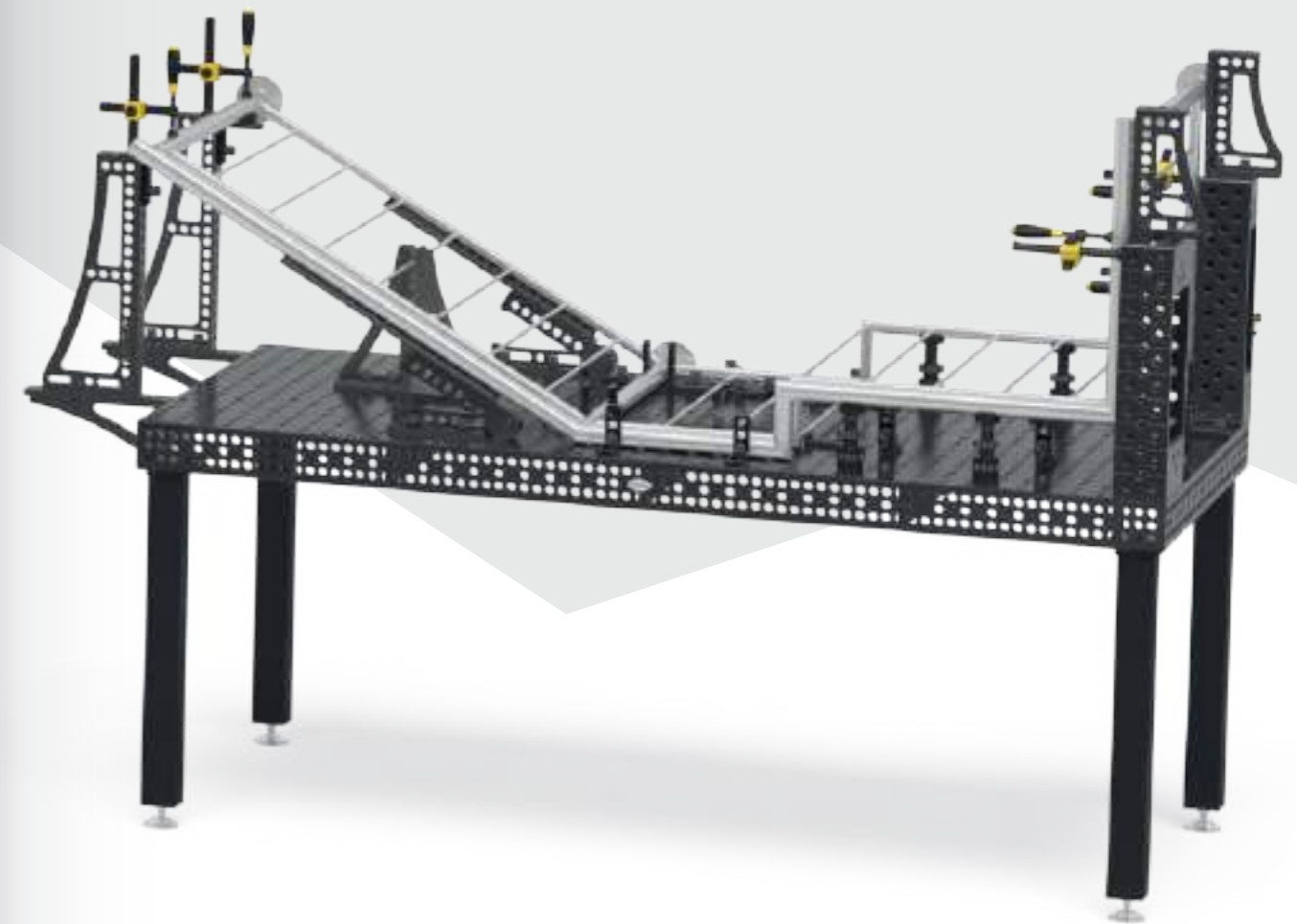
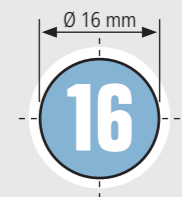

**Preporučeno
opterećenje do 2000 kg**
maks. 1000 kg po nozi osnovna oprema

Basic 750

- Kvalitet čelika S355J2+N, plazmanitiran sa BAR-prevlakom
- Debljina materijala približno 11,5 – 13 mm
- Otvori Ø 16 mm, Površinski otvori u 50x50 mm rešetki
- Visina strane stola 50 mm, Rastojanje od stranice stola 50 mm
- uključuje noge standardne opreme



Mere stola	Noga	Težina			
1000 x 1000 mm	4	183 kg	1.326 €	4-161010.P	•
1200 x 800 mm	4	173 kg	1.326 €	4-161025.P	•
1200 x 1200 mm	4	242 kg	1.728 €	4-161015.P	•
1500 x 1000 mm	4	244 kg	1.849 €	4-161035.P	•

Težina = Sto + Paleta + Noga - osnovna verzija
Maksimalno preporučeno statičko opterećenje sa 4 noge 1000 kg sa ravnomernom raspodelom opterećenja. (Podatak samo za noge sa standardnom opremom)



www.siegmund.com/
F-tablebasic16



Noge za sto



	Standardna oprema	Podesiva visina	Točak sa kočnicom	Podesiva visina, točak sa kočnicom	Ankerisanje
	161856	4-160877.XX	4-161855.XX	4-160879.XX	4-160874.XX
Opterećenje po stopi	1000 kg	1000 kg	200 kg	200 kg	1000 kg
Visina noge	815 mm	550 – 950 mm	815 mm	600 – 900 mm	815 mm
Vernier podešavanje	50 mm	40 mm	30 mm	30 mm	50 mm
Dodatni troškovi po nozi	uključujući	55 €	62 €	92 €	53 €

Radna visina = visina noge stola + visina bočnog dela stola
Navedene nosivosti se odnose na statičko opterećenje. Napomena točak: Se ne preporučuje za zavarivačke stolove sa 6 nogu. Zbog rizika od prevrtanja, nije dozvoljeno za stolove 1200x800 mm.

Osnovni set



	160610	160511	160420.N	160108.N	160110.N	160162.N	163999	
1	4-161200	4x	12x	8x	4x	2x	1x	873 € •
2	4-161300	8x	16x	10x	4x	4x	2x	1.447 € •

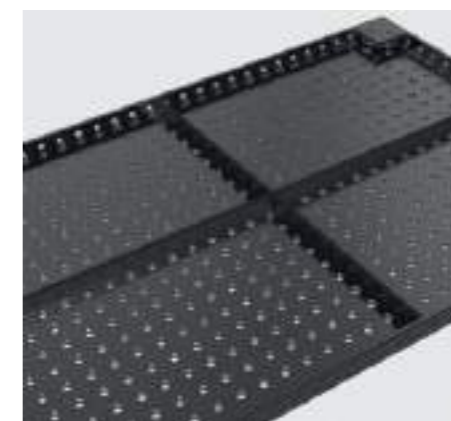

Professional 750

- Kvalitet čelika S355J2+N, plazmanitriran sa BAR-prevlakom
- Debljina materijala približno 11,5 – 13 mm
- Otvori Ø 16 mm, Površinski otvori u 50x50 mm rešetki
- Visina strane stola 100 mm, Rastojanje od stranice stola 25 mm
- uključuje noge standardne opreme



Mere stola	Noga	Težina			
1200 x 1200 mm	4	261 kg	2.029 €	4-160015.P	•
1500 x 1000 mm	4	281 kg	2.151 €	4-160035.P	•
2000 x 1000 mm	4	354 kg	2.869 €	4-160020.P	•
2400 x 1200 mm	6	503 kg	3.931 €	4-160030.P	•
3000 x 1500 mm	6	758 kg	5.172 €	4-160040.P	•



www.siegmund.com/
F-table75016

Težina = Sto + Paleta + Noga - osnovna verzija
Maksimalno preporučeno statičko opterećenje sa 4 noge 2000 kg sa ravnomernom raspodelom opterećenja. (Podaci su samo za noge sa standardnom opremom)

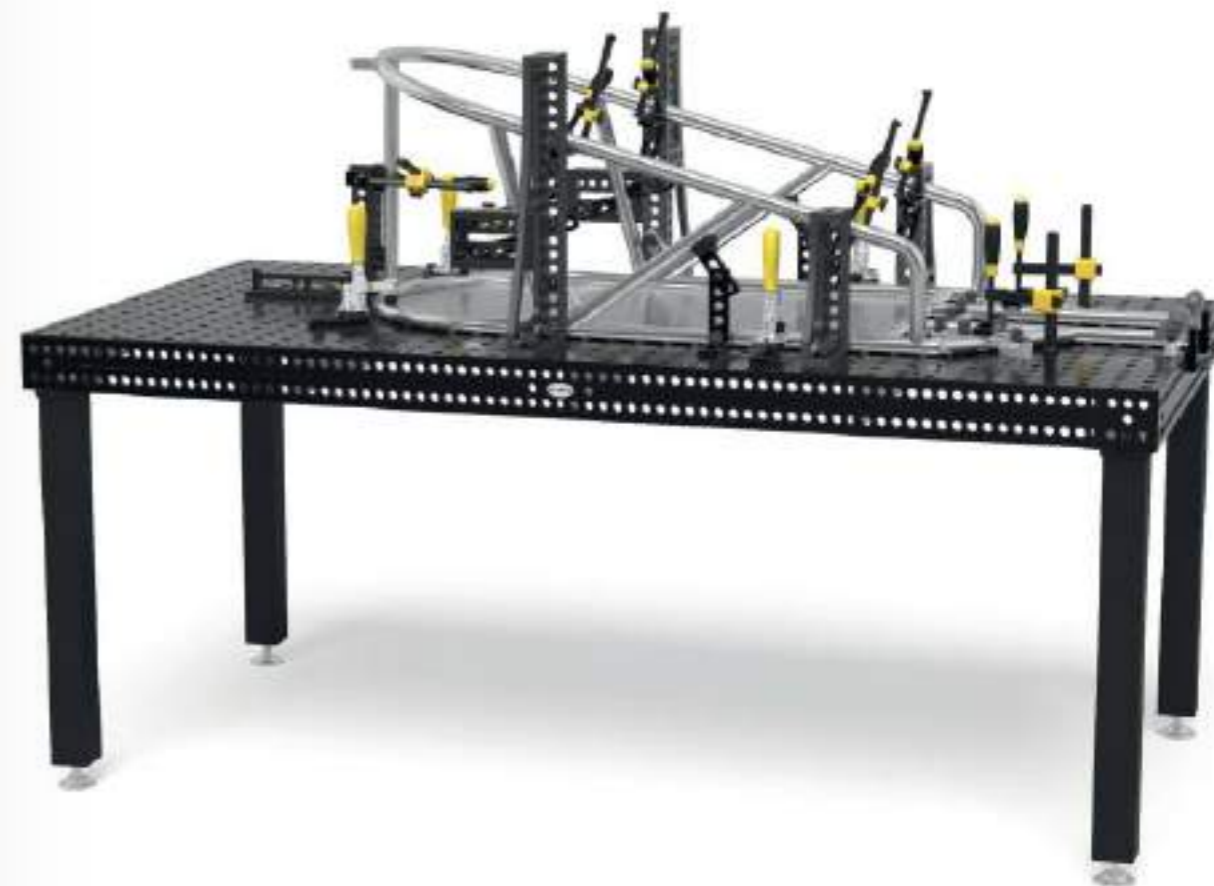

Noge za sto



	Standardna oprema	Standardna oprema	Podesiva visina	Točak sa kočnicom	Podesiva visina, točak sa kočnicom	Ankerisanje
	160858.X	160857.X	4-160877.XX	4-160876.XX	4-160879.XX	4-160875.XX
Opterećenje po stopi	1000 kg	1000 kg	1000 kg	200 kg	200 kg	1000 kg
Visina noge	750 mm	850 mm	550 – 950 mm	750 mm	600 – 900 mm	750 mm
Vernier podešavanje	40 mm	40 mm	40 mm	30 mm	30 mm	50 mm
Dodatni troškovi po nozi	uključujući	Alternativno	55 €	61 €	92 €	53 €

Radna visina = visina noge stola + visina bočnog dela stola
Navedene nosivosti se odnose na statičko opterećenje. Napomena točak: Se ne preporučuje za zavarivačke stolove sa 6 ili 8 nogu.

Setovi

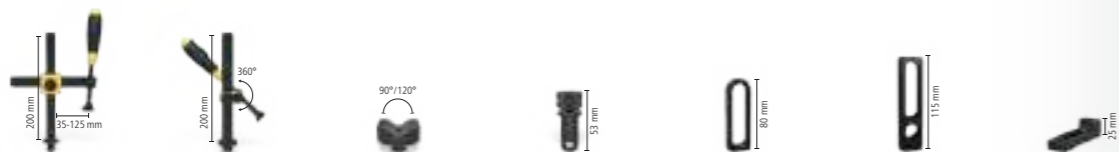

	160610	160630	160645.1.N	160511	160410.N	160420.N	160108.N
1	4-163100	4x		12x		4x	4x
2	4-163200	6x	2x	18x	4x	6x	6x
3	4-163300	8x	4x	24x	4x	8x	8x
4	4-163400	10x	4x	30x	8x	10x	10x
5	4-163500	12x	6x	36x	8x	12x	12x

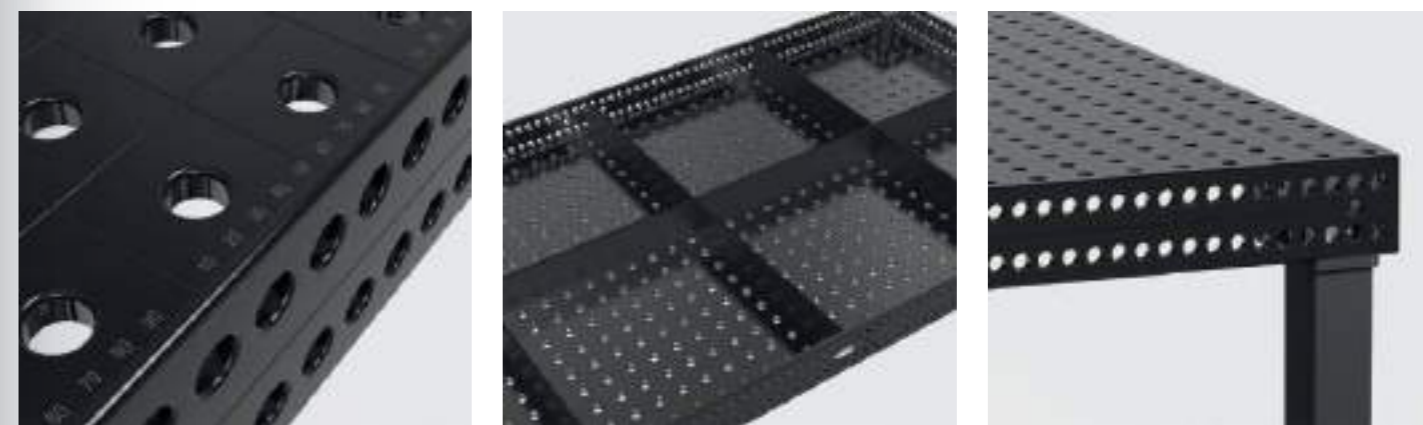

	160110.N	160162.N	160161+63.N	160134+36.N	160146+48.N	160910	163999	
	4x						1x	1.067 € •
	6x	2x					1x	1.908 € •
	8x	2x		1x			1x	2.826 € •
	10x	4x	1x	1x		1x	1x	4.293 € •
	12x	4x	1x	1x	1x	1x	1x	5.670 € •

Professional Extreme 8.7

- Očvrsnuti alatni čelik X8.7, plazmanitriran sa BAR-prevlakom
- Debljina materijala približno 11,5 – 13 mm
- Otvori Ø 16 mm, Površinski otvori u 50x50 mm rešetki
- Visina strane stola 100 mm, Otvori na bočnoj strani stola su sa dijagonalnim rasterom
- Bočna ploča stola izrađena od visokokvalitetnog čelika S355J2+N
- uključuje noge standardne opreme



Mere stola	Noga	Težina			
1000 x 500 mm	4	126 kg	1.354 €	4-160005.X7D	•
1000 x 1000 mm	4	192 kg	1.793 €	4-160010.X7D	•
1200 x 800 mm	4	193 kg	1.916 €	4-160025.X7D	•
1200 x 1200 mm	4	259 kg	2.352 €	4-160015.X7D	•
1500 x 1000 mm	4	279 kg	2.474 €	4-160035.X7D	•
1500 x 1500 mm	4	394 kg	3.294 €	4-160050.X7D	•
2000 x 1000 mm	4	351 kg	3.244 €	4-160020.X7D	•
2000 x 1200 mm	4	412 kg	3.897 €	4-160060.X7D	•
2400 x 1200 mm	6	499 kg	4.569 €	4-160030.X7D	•
3000 x 1500 mm	6	753 kg	5.702 €	4-160040.X7D	•
4000 x 2000 mm	8	1255 kg	9.382 €	4-160055.X7D	•

Težina = Sto + Paleta + Noga - osnovna verzija
 Maksimalno preporučeno statičko opterećenje sa 4 noge 2000 kg sa ravnomernom raspodelom opterećenja. (Podaci su samo za noge sa standardnom opremom)
 Svi stolovi su dostupni po porudzbini bez plazma nitridinga. www.siegmund.com/F-tableX716



www.siegmund.com/
F-tableX716



Noge za sto



	Standardna oprema	Standardna oprema	Podesiva visina	Točak sa kočnicom	Podesiva visina, točak sa kočnicom	Ankerisanje
	160858.X	160857.X	4-160877.XX	4-160876.XX	4-160879.XX	4-160875.XX
Opterećenje po stopi	1000 kg	1000 kg	1000 kg	200 kg	200 kg	1000 kg
Visina noge	750 mm	850 mm	550 – 950 mm	750 mm	600 – 900 mm	750 mm
Vernier podešavanje	40 mm	40 mm	40 mm	30 mm	30 mm	50 mm
Dodatni troškovi po nozi	uključujući	Alternativno	55 €	61 €	92 €	53 €

Radna visina = visina noge stola + visina bočnog dela stola
 Navedene nosivosti se odnose na statičko opterećenje. Napomena Točak: Točkovi se ne preporučuju za zavarivačke stolove sa 6 ili 8 nogu. Zbog rizika od prevrtanja se ne preporučuje za 1000x500 mm i 1200x800 mm.

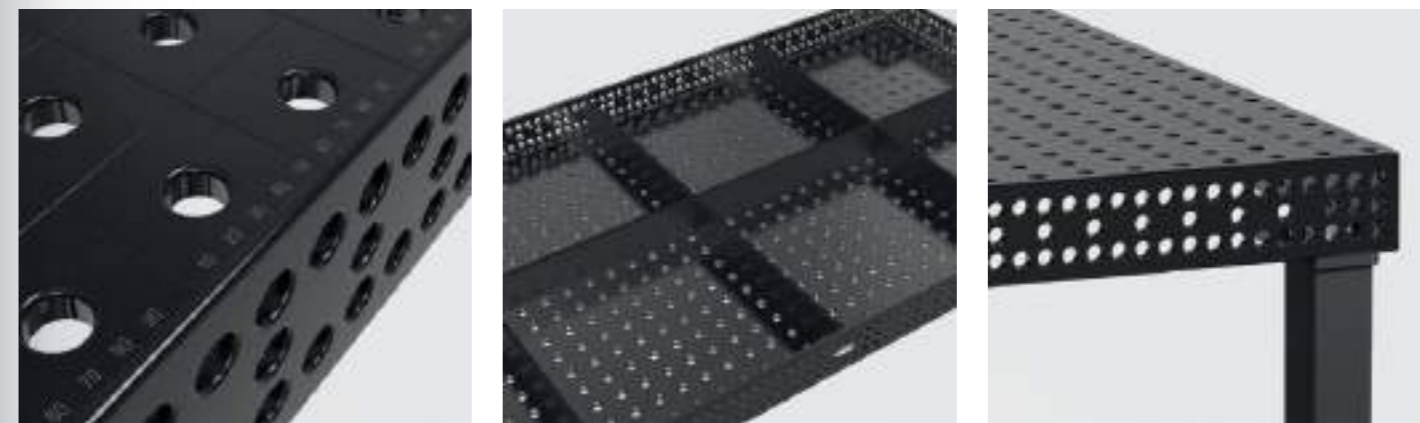

Setovi

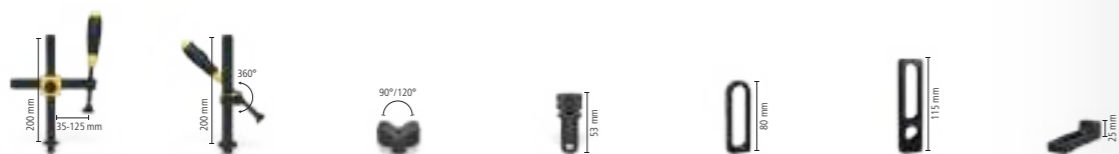

	160610	160630	160645.1.N	160511	160410.N	160420.N	160108.N
1	4-163100	4x		12x		4x	4x
2	4-163200	6x	2x	18x	4x	6x	6x
3	4-163300	8x	4x	24x	4x	8x	8x
4	4-163400	10x	4x	30x	8x	10x	10x
5	4-163500	12x	6x	36x	8x	12x	12x

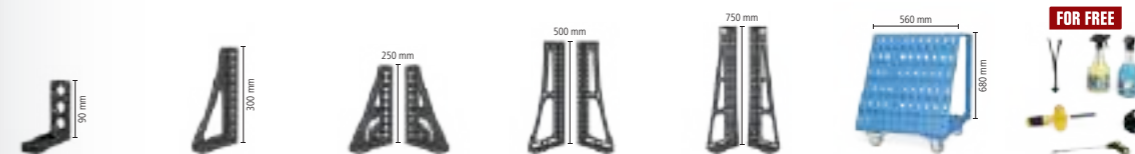

	160110.N	160162.N	160161+63.N	160134+36.N	160146+48.N	160910	163999	
	4x						1x	1.067 € •
	6x	2x					1x	1.908 € •
	8x	2x		1x			1x	2.826 € •
	10x	4x	1x	1x		1x	1x	4.293 € •
	12x	4x	1x	1x	1x	1x	1x	5.670 € •

Professional Extreme 8.7 PLUS

- Očvrtni alatni čelik X8.7, plazmanitriran sa BAR-prevlakom
- Debljina materijala približno 11,5 – 13 mm
- Otvori Ø 16 mm, Površinski otvori u 50x50 mm rešetki
- Visina strane stola 150 mm, Rupe na strani stola 3 reda sa razmakom od 25 mm, 2 reda sa razmakom od 50 mm
- Bočna ploča stola izrađena od visokokvalitetnog čelika S355J2+N
- uključuje noge standardne opreme



Mere stola	Noga	Težina			
1200 x 1200 mm	4	287 kg	2.612 €	4-160015.X7PL	•
1500 x 1000 mm	4	313 kg	2.721 €	4-160035.X7PL	•
2000 x 1000 mm	4	397 kg	3.611 €	4-160020.X7PL	•
2400 x 1200 mm	6	553 kg	5.075 €	4-160030.X7PL	•
3000 x 1500 mm	6	850 kg	6.297 €	4-160040.X7PL	•
4000 x 2000 mm	8	1457 kg	10.372 €	4-160055.X7PL	•



Težina = Sto + Paleta + Noga - osnovna verzija
 Maksimalno preporučeno statičko opterećenje sa 4 noge 2000 kg sa ravnomernom raspodelom opterećenja. (Podaci su samo za noge sa standardnom opremom)
 Svi stolovi su dostupni po porudžbini bez plazma nitridinga: www.siegmund.com/F-tableX716plus



[www.siegmund.com/
F-tableX716plus](http://www.siegmund.com/F-tableX716plus)

Noge za sto



	Standardna oprema	Standardna oprema	Podesiva visina	Točak sa kočnicom	Podesiva visina, točak sa kočnicom	Ankerisanje
	160853.X	160857.X	4-160877.XX	4-160860.XX	4-160879.XX	4-160872.XX
Opterećenje po stopi	1000 kg	1000 kg	1000 kg	200 kg	200 kg	1000 kg
Visina noge	700 mm	850 mm	550 – 950 mm	700 mm	600 – 900 mm	700 mm
Vernier podešavanje	40 mm	40 mm	40 mm	30 mm	30 mm	50 mm
Dodatni troškovi po nozi	uključujući	Alternativno	55 €	60 €	92 €	53 €

Radna visina = visina noge stola + visina bočnog dela stola
 Navedene nosivosti se odnose na statičko opterećenje. Napomena točak: Se ne preporučuje za zavarivačke stolove sa 6 ili 8 nogu.

Setovi

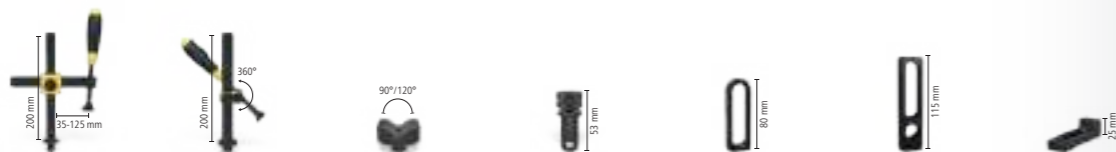

	160610	160630	160645.1.N	160511	160410.N	160420.N	160108.N
1	4-163100	4x		12x		4x	4x
2	4-163200	6x	2x	4x	18x	4x	6x
3	4-163300	8x	4x	4x	24x	4x	8x
4	4-163400	10x	4x	8x	30x	8x	10x
5	4-163500	12x	6x	8x	36x	8x	12x

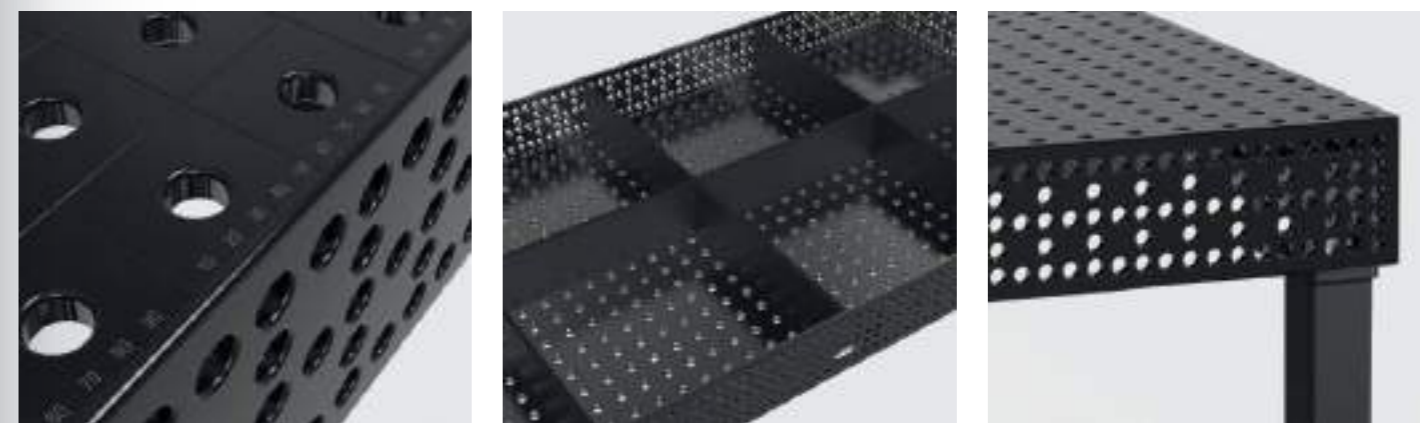

	160110.N	160162.N	160161+63.N	160134+36.N	160146+48.N	160910	163999	
	4x						1x	1.067 € •
	6x	2x					1x	1.908 € •
	8x	2x		1x			1x	2.826 € •
	10x	4x	1x	1x		1x	1x	4.293 € •
	12x	4x	1x	1x	1x	1x	1x	5.670 € •

PONUDA ZA GODIŠNJICU

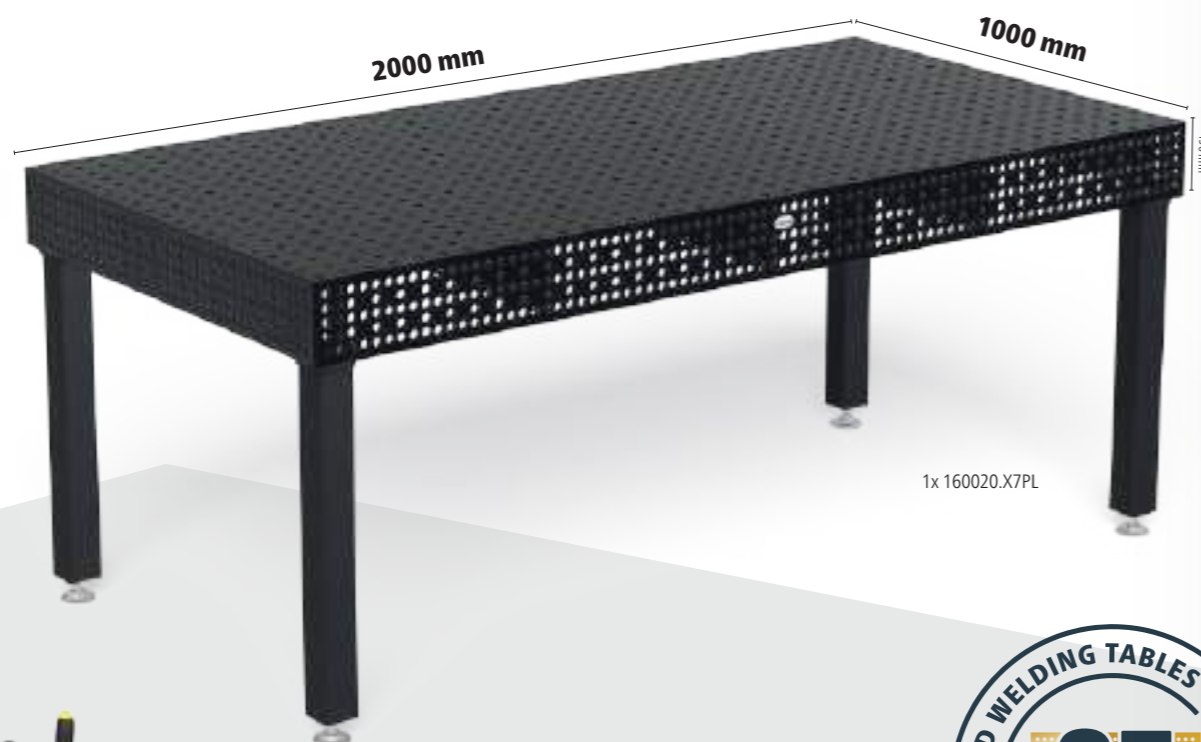

1x 160020.X7PL

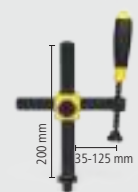

8x 160610.N



16x 160511



4x 160513



8x AP160529



6x AP160602.N



4x 160108.N



4x 160420.N

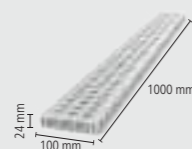

4x AR16014100.V



2x 160134+36.N

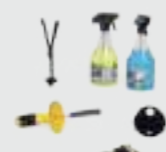

FOR FREE 1x 163999



16 X8.7 N BAR 100

Sto za zavarivanje Extreme 8.7 PLUS uklj. dodatnu opremu

- Očvrsnuti alatni čelik X8.7 + Plazmanitriranje
- Bočna ploča stola izrađena od visokokvalitetnog čelika S355J2+N + Plazmanitriranje
- Otvori Ø 16 mm
- Površinski otvori u 50x50 mm rešetki
- Debljina materijala približno 11,5 – 13 mm
- Visina strane stola 150 mm
- Rupe na strani stola 3 reda sa razmakom od 25 mm, 2 reda sa razmakom od 50 mm
- Uglovi, ivice i rupe zaobljeni
- Sa mernom trakom na površini
- Konstrukcija ojačana rebrima

Ograničeno na 250 komada.

Jednokratna cena za godišnjicu %

4.479 €

Umesto 6.529 €

4-168220.X7PL



Siegmond platforma za podizanje

- sa dva cilindra za podizanje
- visoka otpornost
- lako rukovanje
- masivne makaze i čelični valjci
- kontaktna traka štiti od gnječenja
- nadpodna i podna instalacija je moguća



Platforma za podizanje 2010
za sto od 2000x1000 mm, Ukupna visina kada se uvuče: 330 mm, Domet dizanja: 1100 mm, Vreme podizanja opterećenja: 45~55 sekundi, Sila 2,2 kW, Radni napon 400 V, Maksimalna nosivost: Osnovni okvir (bez stola) 4000 kg, uključ. izolacione ploče, Ponuda za godišnjicu: Vidi stranicu 72

16 22 28

	L (a)	B (b)	G	Specijalna ponuda
4-HB4020.1	1990 mm	990 mm	470 kg	4.250 € •
Umesto 6.543 €				

Platforma za podizanje 2012
za sto od 2000x1200 mm, Ukupna visina kada se uvuče: 330 mm, Domet dizanja: 1100 mm, Vreme podizanja opterećenja: 45~55 sekundi, Sila 2,2 kW, Radni napon 400 V, Maksimalna nosivost: Osnovni okvir (bez stola) 4000 kg, uključ. izolacione ploče

16 22 28

	L (a)	B (b)	G	
4-HB4060.1	1990 mm	1190 mm	490 kg	6.783 € •

Platforma za podizanje 2412
za sto od 2400x1200 mm, Ukupna visina kada se uvuče: 330 mm, Domet dizanja: 1100 mm, Vreme podizanja opterećenja: 45~55 sekundi, Sila 2,2 kW, Radni napon 400 V, Maksimalna nosivost: Osnovni okvir (bez stola) 4000 kg, uključ. izolacione ploče

16 22 28

	L (a)	B (b)	G	
4-HB4030.1	2390 mm	1190 mm	530 kg	7.249 € •

Platforma za podizanje 3015
za sto od 3000x1500 mm, Ukupna visina kada se uvuče: 430 mm, Domet dizanja: 650 mm, Vreme podizanja opterećenja: 35~45 sekundi, Sila 2,2 kW, Radni napon 400 V, Maksimalna nosivost: Osnovni okvir (bez stola) 6000 kg, uključ. izolacione ploče

16 22 28

	L (a)	B (b)	G	
4-HB4040.1	2990 mm	1490 mm	865 kg	11.209 € •

Platforma za podizanje 2010 sa stolom za zavarivanje

- uklj. sto za zavarivanje 2000x1000 mm i izolacione ploče
- Debljina materijala stona ploča približno 11,5 – 13 mm
- Dimenzije (D x Š): približno 1990x990 mm
- Težina (bez stola) približno 470 kg
- Ukupna visina kada se uvuče: 330 mm, Domet dizanja: 1100 mm
- Radna visina je ukupna visina plus bočna strana stola
- Maksimalna nosivost: Osnovni okvir (bez stola) 4000 kg
- Vreme podizanja opterećenja: 45~55 sekundi
- Sila 2,2 kW, Radni napon 400 V



Veličina Radna površina	Karakteristike Radna površina	G	
2000 x 1000 mm	16 750 N BAR	800 kg	9.160 € 4-HB160020.P •
2000 x 1000 mm	16 XB.7 N BAR	797 kg	9.535 € 4-HB160020.X7D •
2000 x 1000 mm	16 XB.7 N BAR	844 kg	9.902 € 4-HB160020.X7PL •

Platforma za podizanje 2012 sa stolom za zavarivanje

- uklj. sto za zavarivanje 2000x1200 mm i izolacione ploče
- Debljina materijala stona ploča približno 11,5 – 13 mm
- Dimenzije (D x Š): približno 1990x1190 mm
- Težina (bez stola) približno 490 kg
- Ukupna visina kada se uvuče: 330 mm, Domet dizanja: 1100 mm
- Radna visina je ukupna visina plus bočna strana stola
- Maksimalna nosivost: Osnovni okvir (bez stola) 4000 kg
- Vreme podizanja opterećenja: 45~55 sekundi
- Sila 2,2 kW, Radni napon 400 V



Veličina Radna površina	Karakteristike Radna površina	G	
2000 x 1200 mm	16 XB.7 N BAR	878 kg	10.428 € 4-HB160060.X7D •

Platforma za podizanje 2412 sa stolom za zavarivanje

- uklj. sto za zavarivanje 2400x1200 mm i izolacione ploče
- Debljina materijala stona ploča približno 11,5 – 13 mm
- Dimenzije (D x Š): približno 2390x1190 mm
- Težina (bez stola) približno 530 kg
- Ukupna visina kada se uvuče: 330 mm, Domet dizanja: 1100 mm
- Radna visina je ukupna visina plus bočna strana stola
- Maksimalna nosivost: Osnovni okvir (bez stola) 4000 kg
- Vreme podizanja opterećenja: 45~55 sekundi
- Sila 2,2 kW, Radni napon 400 V



Veličina Radna površina	Karakteristike Radna površina	G	
2400 x 1200 mm	16 750 N BAR	996 kg	10.802 € 4-HB160030.P •
2400 x 1200 mm	16 XB.7 N BAR	992 kg	11.440 € 4-HB160030.X7D •
2400 x 1200 mm	16 XB.7 N BAR	1048 kg	11.946 € 4-HB160030.X7PL •

Platforma za podizanje 3015 sa stolom za zavarivanje

- uklj. sto za zavarivanje 3000x1500 mm i izolacione ploče
- Debljina materijala stona ploča približno 11,5 – 13 mm
- Dimenzije (D x Š): približno 2990x1490 mm
- Težina (bez stola) približno 865 kg
- Ukupna visina kada se uvuče: 430 mm, Domet dizanja: 650 mm
- Radna visina je ukupna visina plus bočna strana stola
- Maksimalna nosivost: Osnovni okvir (bez stola) 6000 kg
- Vreme podizanja opterećenja: 34~45 sekundi
- Sila 2,2 kW, Radni napon 400 V



Veličina Radna površina	Karakteristike Radna površina	G	
3000 x 1500 mm	16 750 N BAR	1586 kg	16.003 € 4-HB160040.P •
3000 x 1500 mm	16 XB.7 N BAR	1581 kg	16.533 € 4-HB160040.X7D •
3000 x 1500 mm	16 XB.7 N BAR	1680 kg	17.128 € 4-HB160040.X7PL •



Više informacija i dodatne opreme za ove proizvode možete pronaći online.



www.siegmond.com/
F-h-lift

Rotirajući sto sa podesivom visinom Stacionarni

- Dimenzije (D k Š): cca. 785x785 mm
- Težina (bez ploče): cca. 70 kg
- Radna visina između 780 mm i 1100 mm
- Zbog opasnosti od prevrtanja, preporučujemo isključivo sledeće veličine
- Kompatibilan je samo sa određenim radnim površinama (posebna mesta za pričvršćivanje na radnoj ploči)
- Maksimalna nosivost: Osnovni okvir (bez ploče) 1000 kg



Velikina Radna površina	Karakteristike Radna površina	MS (d)	G			
1000 x 1000 mm	16 750 N BAR	12 mm	192 kg	2.101 €	2-DS161010.P	•
1200 x 800 mm	16 750 N BAR	12 mm	182 kg	2.101 €	2-DS161025.P	•
1200 x 1200 mm	16 750 N BAR	12 mm	238 kg	2.503 €	2-DS161015.P	•
1000 x 1000 mm	16 X8.7 N BAR	12 mm	160 kg	1.695 €	2-DS164024.X7	•
1200 x 800 mm	16 X8.7 N BAR	12 mm	158 kg	1.673 €	2-DS164004.X7	•
1200 x 1200 mm	16 X8.7 N BAR	12 mm	200 kg	2.019 €	2-DS164034.X7	•
Ø 1000 mm	16 X8.7 N BAR	12 mm	142 kg	1.739 €	2-DS164210.X7	•

Rotirajući sto sa podesivom visinom Mobilan

- Dimenzije (D k Š): cca. 795x795 mm
- Težina (bez ploče): cca. 70 kg
- Radna visina između 780 mm i 1100 mm
- Zbog opasnosti od prevrtanja, preporučujemo isključivo sledeće veličine
- Kompatibilan je samo sa određenim radnim površinama (posebna mesta za pričvršćivanje na radnoj ploči)
- Maksimalna nosivost: Osnovni okvir (bez ploče) 1000 kg



Velikina Radna površina	Karakteristike Radna površina	MS (d)	G			
1000 x 1000 mm	16 750 N BAR	12 mm	192 kg	2.230 €	2-DM161010.P	•
1200 x 800 mm	16 750 N BAR	12 mm	182 kg	2.230 €	2-DM161025.P	•
1200 x 1200 mm	16 750 N BAR	12 mm	238 kg	2.632 €	2-DM161015.P	•
1000 x 1000 mm	16 X8.7 N BAR	12 mm	160 kg	1.824 €	2-DM164024.X7	•
1200 x 800 mm	16 X8.7 N BAR	12 mm	158 kg	1.802 €	2-DM164004.X7	•
1200 x 1200 mm	16 X8.7 N BAR	12 mm	200 kg	2.148 €	2-DM164034.X7	•
Ø 1000 mm	16 X8.7 N BAR	12 mm	142 kg	1.868 €	2-DM164210.X7	•

Magnetna veza uzemljenja

Magnetni priključak za zemlju sa obrtnim zglobovima za veliku silu zadržavanja na čistim i glatkim površinama. Nema više uvrtnja kablova zahvaljujući brzom i lakom uzemljenju. Priključak može biti stegnut ili žičan. U kombinaciji sa adapterskom pločom i vijkom sa upuštenom glavom, savršeno je pogodan kao komplet za naknadnu ugradnju rotirajućeg stola.



Magnetna veza uzemljenja za rotacioni sto

brzo i lako uzemljenje, nema uvijanja kabla, velika sila zadržavanja na čistim i glatkim površinama, sadržaj isporuke: Adapterska ploča i vijak sa upuštenom glavom

16 22 28

2-00003399

G
0,92 kg**36 €** •

Više informacija i dodatne opreme za ove proizvode možete pronaći online.
www.siegmund.com/F-rotating

Pokretni sto za podizanje 500 kg

- Dimenzije (D k Š): cca. 1115x630 mm
- Težina (bez ploče): cca. 65 kg
- Radna visina od približno 700 do 1000 mm
- Kompatibilan je samo sa određenim radnim površinama (posebna mesta za pričvršćivanje na radnoj ploči)
- Maksimalna nosivost: Osnovni okvir (bez ploče) 500 kg



Velikina Radna površina	Karakteristike Radna površina	MS (d)	G			
1200 x 800 mm	16 750 N BAR	12 mm	177 kg	2.500 €	2-HT161025.P	•
1500 x 1000 mm	16 750 N BAR	12 mm	231 kg	3.023 €	2-HT161035.P	•
1200 x 800 mm	16 X8.7 N BAR	12 mm	153 kg	2.072 €	2-HT164004.X7	•
1500 x 1000 mm	16 X8.7 N BAR	12 mm	200 kg	2.493 €	2-HT164014.X7	•

Pokretni sto za podizanje 1000 kg

- Dimenzije (D k Š): cca. 1490x990 mm
- Težina (bez ploče): cca. 200 kg
- Radna visina od približno 700 do 1000 mm
- Pričvršćivanje putem rupa
- Maksimalna nosivost: Osnovni okvir (bez ploče) 1000 kg



Velikina Radna površina	Karakteristike Radna površina	MS (d)	G			
1500 x 1000 mm	16 750 N BAR	12 mm	366 kg	3.442 €	2-HS161035.P	•
1500 x 1000 mm	16 X8.7 N BAR	12 mm	335 kg	2.912 €	2-HS164014.X7	•
2000 x 1000 mm	16 X8.7 N BAR	12 mm	379 kg	3.280 €	2-HS164044.X7	•
1500 x 1000 mm	16 750 N BAR	12 mm	405 kg	3.744 €	2-HS160035.P	•

Pokretni sto za podizanje 1200 kg

- Dimenzije (D k Š): cca. 1490x990 mm
- Težina (bez ploče): cca. 210 kg
- Radna visina od približno 700 do 1000 mm
- Maksimalna nosivost: Osnovni okvir (bez ploče) 1200 kg



Velikina Radna površina	Karakteristike Radna površina	MS (d)	G			
1500 x 1000 mm	16 X8.7 N BAR	12 mm	413 kg	4.831 €	2-HS160035.X7D	•

Preporuka proizvoda



Dopunski set, nosivost 1700 kg

Drugi podizni cilindar za 1700 kg nosivosti (minus ploča), Kompatibilan je samo sa mobilnim podiznim stolom 1200 kg, Obim isporuke: 1x cilindar za podizanje, 1x nožna pedala, pričvršni materijal

16 22 28

2-HS009921

G

4 kg

431 € •

Više informacija i dodatne opreme za ove proizvode možete pronaći online.
www.siegmund.com/F-lifting

Siegmond radni sto podesiv po visini sa čeličnom pločom

- Osnovni okvir napravljen od aluminijumskih profila
- Podesiva visina, Radna visina 800-975 mm
- Perforirana ploča: Kvalitet čelika S355J2+N + Plazmanitriranje
- Otvori Ø 16 mm, Površinski otvori u 50x50 mm rešetki
- Maksimalna nosivost: 250 kg
- Za stezanje: Brzo pričvrсни klin 160511



Karakteristike Radna površina	L (a)	B (b)	MS (d)	G	
2-WS161208	1200 mm	800 mm	12 mm	100 kg	903 € •
2-WS161510	1500 mm	1000 mm	12 mm	148 kg	1.251 € •
2-WS161607	1600 mm	700 mm	12 mm	116 kg	1.228 € •
2-WS162010	2000 mm	1000 mm	12 mm	194 kg	1.761 € •



Radni stolovi sa čeličnom pločom 1500x1000 mm i 2000x1000 mm su kompatibilni sa našim produžecima za perforirane ploče.
(Br. artikla 164050.Set, 164055.Set, 164051.Set)



Više informacija i verzije proizvoda:



[www.siegmund.com/
F-workbench-steel](http://www.siegmund.com/F-workbench-steel)

Siegmond radni sto sa čeličnom pločom

- Osnovni okvir napravljen od aluminijumskih profila
- Radna visina 900 mm
- Perforirana ploča: Kvalitet čelika S355J2+N + Plazmanitriranje
- Otvori Ø 16 mm, Površinski otvori u 50x50 mm rešetki
- Maksimalna nosivost: 250 kg
- Za stezanje: Brzo pričvrсни klin 160511



Karakteristike Radna površina	L (a)	B (b)	MS (d)	G	
2-WS161208.L	1200 mm	800 mm	12 mm	98 kg	788 € •
2-WS161510.L	1500 mm	1000 mm	12 mm	146 kg	1.134 € •
2-WS161607.L	1600 mm	700 mm	12 mm	114 kg	1.111 € •
2-WS162010.L	2000 mm	1000 mm	12 mm	193 kg	1.645 € •



Siegmond radni sto podesiv po visini sa aluminijumskom osnovom

- Osnovni okvir napravljen od aluminijumskih profila
- Podesiva visina, Radna visina 800-975 mm
- Površina od aluminijumskih profila stola
- Otvori Ø 16 mm, razmak između otvora 50 mm
- Šestougaoni slot HX8, Šestougaoni slot duzine 50 mm
- Maksimalna nosivost: 250 kg
- Za stezanje: Ručni stezni vijak 160514 / Areal stezni vijak 160590
- Prilikom stezanja aluminijumskih delova, vijke treba stegnute samo ručno.



Karakteristike Radna površina	L (a)	B (b)	MS (d)	G	
2-WA161207	1200 mm	700 mm	24 mm	39 kg	770 € •
2-WA161208	1200 mm	800 mm	24 mm	42 kg	796 € •
2-WA161210	1200 mm	1000 mm	24 mm	50 kg	926 € •
2-WA161607	1600 mm	700 mm	24 mm	48 kg	938 € •
2-WA161608	1600 mm	800 mm	24 mm	50 kg	1.004 € •
2-WA161610	1600 mm	1000 mm	24 mm	61 kg	1.135 € •
2-WA162007	2000 mm	700 mm	24 mm	57 kg	1.109 € •
2-WA162008	2000 mm	800 mm	24 mm	62 kg	1.189 € •
2-WA162010	2000 mm	1000 mm	24 mm	75 kg	1.347 € •

Produžetak za radni sto podesiv po visini

Produžetak 400 za radni sto podesiv po visini

za radni sto podesiv po visini, produžetak radne površine za 400 mm, Uklučen materijal za pričvršćivanje, Podesiva visina (800-975 mm), Obratite pažnju na širinu osnovnog rama radnog stola!



	L (a)	B (b)	H (c)	MS (d)	G	
2-XA160407	400 mm	700 mm	800 mm	24 mm	15 kg	302 € •
2-XA160408	400 mm	800 mm	800 mm	24 mm	16 kg	317 € •
2-XA160410	400 mm	1000 mm	800 mm	24 mm	19 kg	354 € •

Produžetak 600 za radni sto podesiv po visini

za radni sto podesiv po visini, produžetak radne površine za 600 mm, Uklučen materijal za pričvršćivanje, Podesiva visina (800-975 mm), Obratite pažnju na širinu osnovnog rama radnog stola!

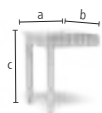

	L (a)	B (b)	H (c)	MS (d)	G	
2-XA160607	600 mm	700 mm	800 mm	24 mm	19 kg	388 € •
2-XA160608	600 mm	800 mm	800 mm	24 mm	21 kg	411 € •
2-XA160610	600 mm	1000 mm	800 mm	24 mm	25 kg	463 € •



Siegmond radni sto sa aluminijumskom osnovom

- Osnovni okvir napravljen od aluminijumskih profila
- Radna visina 900 mm
- Površina od aluminijumskih profila stola
- Otvori Ø 16 mm, razmak između otvora 50 mm
- Šestougaoni slot HX8, Šestougaoni slot duzine 50 mm
- Maksimalna nosivost: 250 kg
- Za stezanje: Ručni stezni vijak 160514 / Areal stezni vijak 160590
- Prilikom stezanja aluminijumskih delova, vijke treba stegnute samo ručno.



Karakteristike Radna površina	L (a)	B (b)	MS (d)	G	
2-WA161207.L	1200 mm	700 mm	24 mm	36 kg	691 € •
2-WA161208.L	1200 mm	800 mm	24 mm	39 kg	743 € •
2-WA161210.L	1200 mm	1000 mm	24 mm	48 kg	847 € •
2-WA161607.L	1600 mm	700 mm	24 mm	46 kg	859 € •
2-WA161608.L	1600 mm	800 mm	24 mm	49 kg	925 € •
2-WA161610.L	1600 mm	1000 mm	24 mm	60 kg	1.056 € •
2-WA162007.L	2000 mm	700 mm	24 mm	55 kg	1.029 € •
2-WA162008.L	2000 mm	800 mm	24 mm	60 kg	1.109 € •
2-WA162010.L	2000 mm	1000 mm	24 mm	73 kg	1.268 € •

Produžetak za radni sto

Produžetak 400 za radni sto

za radni sto bez podešavanja visine, produžetak radne površine za 400 mm, Uklučen materijal za pričvršćivanje, Obratite pažnju na širinu osnovnog rama radnog stola!



	L (a)	B (b)	H (c)	MS (d)	G	
2-XA160407.L	400 mm	700 mm	900 mm	24 mm	14 kg	258 € •
2-XA160408.L	400 mm	800 mm	900 mm	24 mm	15 kg	274 € •
2-XA160410.L	400 mm	1000 mm	900 mm	24 mm	18 kg	311 € •

Produžetak 600 za radni sto

za radni sto bez podešavanja visine, produžetak radne površine za 600 mm, Uklučen materijal za pričvršćivanje, Obratite pažnju na širinu osnovnog rama radnog stola!

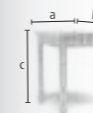

	L (a)	B (b)	H (c)	MS (d)	G	
2-XA160607.L	600 mm	700 mm	900 mm	24 mm	18 kg	345 € •
2-XA160608.L	600 mm	800 mm	900 mm	24 mm	20 kg	368 € •
2-XA160610.L	600 mm	1000 mm	900 mm	24 mm	24 kg	420 € •



Različiti klizni blokovi

Set Klizni blok HX8

4 komada u pakovanju, sa navojem, pričvršćivanje dodataka vijkom, pocinkovano, postavljanje u slot sa strane, neklizajuće uklapanje u otvor zahvaljujući opružnoj kugli



16

		L (a)	B (b)	H (c)	G	
2-000551	M6	30 mm	15 mm	7 mm	0,08 kg	9 € •

Set Klizni blok HX8 rotirajući

4 komada u pakovanju, sa navojem, pričvršćivanje dodataka vijkom, pocinkovano, omogućava postavljanje u slot odozgo, zategnutost u slotu prilikom okretanja u smeru pričvršćivanja šrafa, Dodatne verzije dostupne na mreži: sa navojem M5



16

		L (a)	B (b)	H (c)	G	
2-000552.2	M6	20 mm	15 mm	7 mm	0,04 kg	9 € •

Set Klizni blok HX8 umetljiv

4 komada u pakovanju, sa navojem, pričvršćivanje dodataka vijkom, pocinkovano, postavljanje u slot odozgo, neklizajuće uklapanje u otvor zahvaljujući opružnoj kugli, Dodatne verzije dostupne na mreži: sa navojem M5



16

		L (a)	B (b)	H (c)	G	
2-000553.2	M6	30 mm	12 mm	7 mm	0,08 kg	9 € •

Stezni cilindar

Set Stezni cilindar sa flanšom za M6 navoje brunirano

4 komada u pakovanju, za pričvršćivanje Siegmundovih delova na klizne blokove, za stezanje u izduženoj rupi, sa zavrtanjem M6x20, uklj. samourezujući vijak sa upuštenom glavom M6x30



B 16

		H (c)	Ø	G	
2-160546.3		13 mm	23 mm	0,08 kg	29 € •

Set Stezni cilindar sa upuštenom glavom za M6 navoje brunirano

4 komada u pakovanju, za pričvršćivanje Siegmundovih delova na klizne blokove, za stezanje u rupama, sa zavrtanjem M6x20, uklj. samourezujući vijak sa upuštenom glavom M6x30



B 16

		H (c)	Ø	G	
2-160546.4		7 mm	18,50 mm	0,08 kg	19 € •

Set Klizni blok umetljiv + Stezni cilindar

sadržaj isporuke: 1x 000553.2 Set Klizni blok HX8 M6 umetljiv (4 komada u pakovanju), 1x 160546.3 Set Stezni cilindar sa flanšom (4 komada u pakovanju)



16

		G	
2-160548		0,16 kg	35 € •



Više informacija i verzije proizvoda:



www.siegmund.com/
F-workbench-alu

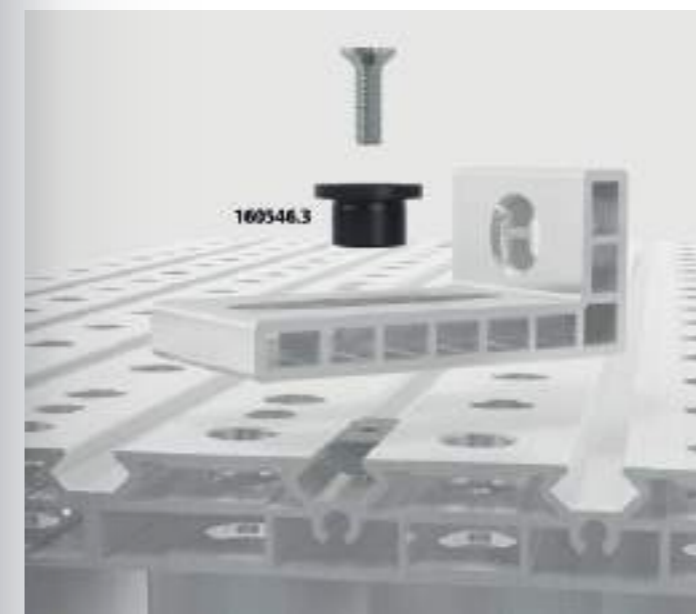

Aluminijumski profil stola

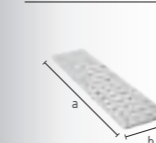
**Aluminijumski profil stola**

Otvori Ø 16 mm, razmak između otvora 50 mm, Šestougaoni slot HX8, Šestougaoni slot duzine 50 mm, unutrašnji profil, Obratite pažnju na širinu osnovnog rama radnog stola!

AL 16

	L (a)	B (b)	MS (d)	G	
2-TP160700	700 mm	200 mm	24 mm	2,85 kg	54 € •
2-TP160800	800 mm	200 mm	24 mm	3,30 kg	60 € •
2-TP161000	1000 mm	200 mm	24 mm	4,10 kg	76 € •

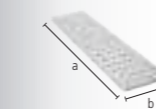
**Aluminijumski završni profil stola**

Otvori Ø 16 mm, razmak između otvora 50 mm, Šestougaoni slot HX8, Šestougaoni slot duzine 50 mm, spoljašnji profil, sa bočnim šestougaonim slotom na jednoj strani, Obratite pažnju na širinu osnovnog rama radnog stola!

AL 16

	L (a)	B (b)	MS (d)	G	
2-TA160700	700 mm	200 mm	24 mm	2,90 kg	54 € •
2-TA160800	800 mm	200 mm	24 mm	3,35 kg	60 € •
2-TA161000	1000 mm	200 mm	24 mm	4,15 kg	76 € •

Oprema

Oprema sa 4 točka za radni sto

Točak sa kočnicom



16

2-004100.2

TF 250 kg G 2,40 kg

60 € •

Oprema sa 2 točka za mašinski sto / produžetak

Točak sa kočnicom



16

2-004100.3

TF 125 kg G 1,20 kg

30 € •

Sub Table Box za radni sto uklj. 2 fioke

Fiokar, 2x Fioka 160 mm, zaključavanje, uklj. dva ključa, dužina izvlačenja fioke 500 mm



AL 16

2-BX000990

L (a) 623 mm B (b) 472 mm H (c) 387 mm TF 100 kg G 27 kg

325 € •

Sub Table Box za radni sto uklj. 3 fioke

Fiokar, 2x Fioka 80 mm, 1x Fioka 160 mm, zaključavanje, uklj. dva ključa, dužina izvlačenja fioke 500 mm

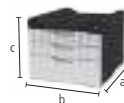

AL 16

2-BX000990.1

L (a) 623 mm B (b) 472 mm H (c) 387 mm TF 100 kg G 30 kg

374 € •

Držać alata za radni sto

Aluminijum, može se postaviti levo i desno, Držać za stege, vijke i kvadrate, Obratite pažnju na širinu osnovnog rama radnog stola i materijal koji je korišćen za radnu površinu!



AL 16

		L (a)	B (b)	H (c)	G	
2-TH160700	700 AL / Čelik	475 mm	55 mm	52 mm	1,10 kg	42 € •
2-TH160800	800 AL / Čelik	575 mm	55 mm	52 mm	1,30 kg	48 € •
2-TH161000.S	1000 Čelik	675 mm	55 mm	52 mm	1,50 kg	54 € •
2-TH161000.A	1000 AL	775 mm	55 mm	52 mm	1,60 kg	61 € •

Bok za radni sto

Aluminijum, dodatni bočni panel za Siegmund radni sto, pričvršćivanje na sto preko šestougaonog žleba, uklj. materijal za pričvršćivanje, Obratite pažnju na širinu osnovnog rama radnog stola i materijal koji je korišćen za radnu površinu!

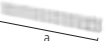

NEW

AL 16

		L (a)	B (b)	H (c)	G	
2-SW160700	700 AL / Čelik	38 mm	700 mm	85 mm	1,60 kg	40 € •
2-SW160800	800 AL / Čelik	38 mm	800 mm	85 mm	1,80 kg	44 € •
2-SW161000	1000 AL	38 mm	1000 mm	85 mm	2,30 kg	51 € •



Mašinski sto za radni sto

Mašinski sto 400 za radni sto

kompatibilan sa ramom radnog stola sa i bez podešavanja visine, Podesiva visina (625-900 mm), Uključen materijal za pričvršćivanje, Obratite pažnju na širinu osnovnog rama radnog stola i materijal koji je korišćen za radnu površinu!



AL 16

		L (a)	B (b)	H (c)	TF	G	
2-MT160407	700 AL / Čelik	400 mm	700 mm	625 mm	75 kg	10 kg	258 € •
2-MT160408	800 AL / Čelik	400 mm	800 mm	625 mm	75 kg	11 kg	271 € •
2-MT160410.S	1000 Čelik	400 mm	1000 mm	625 mm	75 kg	11 kg	303 € •
2-MT160410.A	1000 AL	400 mm	1000 mm	625 mm	75 kg	12 kg	305 € •

Mašinski sto 600 za radni sto

kompatibilan sa ramom radnog stola sa i bez podešavanja visine, Podesiva visina (625-900 mm), Uključen materijal za pričvršćivanje, Obratite pažnju na širinu osnovnog rama radnog stola i materijal koji je korišćen za radnu površinu!



AL 16

		L (a)	B (b)	H (c)	TF	G	
2-MT160607	700 AL / Čelik	600 mm	700 mm	625 mm	75 kg	11 kg	283 € •
2-MT160608	800 AL / Čelik	600 mm	800 mm	625 mm	75 kg	12 kg	297 € •
2-MT160610.S	1000 Čelik	600 mm	1000 mm	625 mm	75 kg	12 kg	329 € •
2-MT160610.A	1000 AL	600 mm	1000 mm	625 mm	75 kg	13 kg	331 € •



Granični i stezni ugaonik

Set Ekscentrični graničnik Ø 65x12

sadržaj isporuke: 4x Ekscentrični graničnik 160404.A, 4x Upušteni vijak M6x20, 4x Samoiskakanje šrafova M6x30, 4x Klizni blok HX8-30 S M6, beskraino izvrtanje

NEW



AL 16

	H (c)	Ø	G	
2-160404.A.Set	12 mm	65 mm	0,30 kg	39 € •

Granični i stezni ugaonik 90 X Aluminijum

izdužena rupe

AL 16

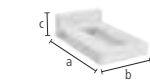

	L (a)	B (b)	H (c)	G	
2-160108.A	90 mm	50 mm	25 mm	0,07 kg	11 € •

Granični i stezni ugaonik 90 SL Aluminijum

kombinacija rupe i izdužene rupe

AL 16

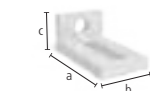

	L (a)	B (b)	H (c)	G	
2-160109.A	90 mm	50 mm	40 mm	0,08 kg	13 € •

Granični i stezni ugaonik 95 L Aluminijum

kombinacija rupe i izdužene rupe, povećava stabilnost kroz podupirače

AL 16

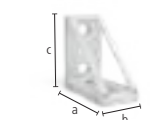

	L (a)	B (b)	H (c)	G	
2-160117.A	95 mm	50 mm	95 mm	0,13 kg	24 € •



Više informacija i verzije proizvoda:



www.siegmond.com/
F-workbench



Klinovi

Ručni stezni vijak bez proreza brunirano

preporučuje se za stezanje aluminijumskih profila, bez utora za O-prsten za glatku površinu, aluminijске delove zategnite samo ručno, NE MOŽE se koristiti za povezivanje stolova i kvadrata u obliku slova U

NEW



B 16

		L (a)	SK	ZK	G	
2-160514	duplo	53 mm	30 kN	5 kN	0,10 kg	25 € •

Areal stezni vijak brunirano

160590: Opseg stezanja približno 22-26 mm, 160590.3: Opseg stezanja približno 34-38 mm, 160590.4: Opseg stezanja približno 46-50 mm, preporučuje se za stezanje aluminijumskih profila, NE MOŽE se koristiti za povezivanje stolova i kvadrata u obliku slova U



B 16

		L (a)	SK	ZK1	ZK	AM1	AM	G	
2-160590	duplo	55 mm	50 kN	2 kN	4 kN	10 Nm	10 Nm	0,11 kg	44 € •

Brzo pričvrtni klin bez proreza brunirano

bez utora za O-prsten za glatku površinu, NE MOŽE se koristiti za povezivanje stolova i kvadrata u obliku slova U



B 16

		L (a)	SK	ZK	AM1	AM	G	
2-160511	duplo	53 mm	55 kN	10 kN	2,50 Nm	10 Nm	0,08 kg	36 € •

Stezni vijak

Cevna stega za radni sto brunirano

zamenljiva prizma, Prečnik kugle navojnog vretena 8 mm, Trapezni navoj vretena 12x4 mm, stezanje pod uglom od +/- 42°, posebno za površine od aluminijumskih profila, pričvršćivanje podešavajućim prstenom, Dostupno od 01.11.2024

NEW

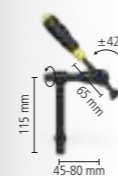

B 16

		L (a)	B (b)	G	
2-160603		275 mm	115 mm	0,70 kg	35 € •

Basic Stega za radni sto nitirani

Vertikalna šipka ojačana, Horizontalna šipka lakirana / premazana prahom, zamenljiva prizma, Prečnik kugle navojnog vretena 8 mm, Trapezni navoj vretena 12x4 mm, posebno za površine od aluminijumskih profila

BAR N 16



		B (b)	H (c)	G	
2-160621		110 mm	185 mm	0,65 kg	25 € •

EKSKLUZIVNE PONUDE



reddot winner 2024



1x WS161208



4x 160621



8x 160511

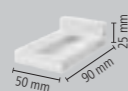

4x 160108.A

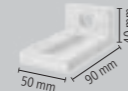

4x 160109.A



Siegmund radni sto podesiv po visini sa čeličnom pločom 1200x800 mm uklj. dodatnu opremu

- Osnovni okvir napravljen od aluminijumskih profila
- Podesiva visina, Radna visina 800-975 mm
- Perforirana ploča: Kvalitet čelika S355J2+N + Plazmanitriranje
- Otvori Ø 16 mm, Površinski otvori u 50x50 mm rešetki
- Maksimalna nosivost: 250 kg
- Preporučuju se brzi zatezni vijci bez duplog slota

923 €

Umesto 1.387 €

2-WS161208.1



Siegmund radni sto podesiv po visini sa čeličnom pločom 1500x1000 mm uklj. dodatnu opremu

- Osnovni okvir napravljen od aluminijumskih profila
- Podesiva visina, Radna visina 800-975 mm
- Perforirana ploča: Kvalitet čelika S355J2+N + Plazmanitriranje
- Otvori Ø 16 mm, Površinski otvori u 50x50 mm rešetki
- Maksimalna nosivost: 250 kg
- Preporučuju se brzi zatezni vijci bez duplog slota

1.288 €

Umesto 1.735 €

2-WS161510.1

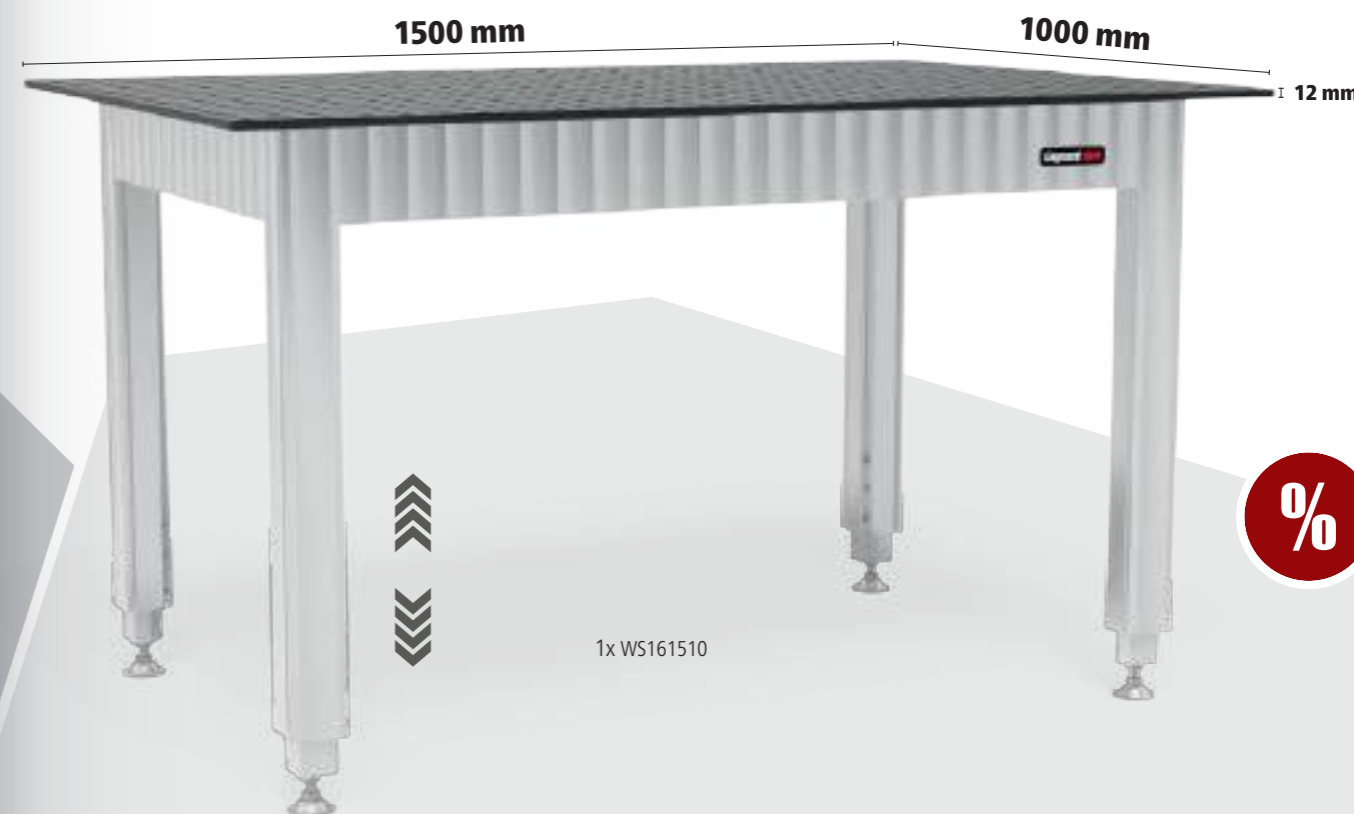

1x WS161510



4x 160621



8x 160511

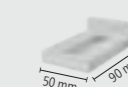

4x 160108.A

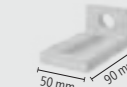

4x 160109.A

EKSKLUZIVNE PONUDE

Više fleksibilnosti sa aluminijumskom osnovom stola



1x WA161208.L



4x 160621



8x 160590

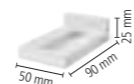

4x 160108.A

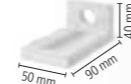

4x 160109.A

16 AL

Siegmund radni sto sa aluminijumskom osnovom 1200x800 mm uklj. dodatnu opremu

- Osnovni okvir napravljen od aluminijumskih profila
- Radna visina 900 mm
- Površina od aluminijumskih profila stola
- Otvori Ø 16 mm, Razmak između otvora 50 mm
- Šestougaoni slot HX8, Šestougaoni slot duzine 50 mm
- Maksimalna nosivost: 250 kg
- Preporučuju se Areal stezni vijci
- Prilikom stezanja aluminijumskih delova, vijke treba stegnuti samo ručno.

838 €

Umesto 1.295 €

2-WA161208.L.1

16 AL

Siegmund radni sto sa aluminijumskom osnovom 2000x1000 mm uklj. dodatnu opremu

- Osnovni okvir napravljen od aluminijumskih profila
- Radna visina 900 mm
- Površina od aluminijumskih profila stola
- Otvori Ø 16 mm, Razmak između otvora 50 mm
- Šestougaoni slot HX8, Šestougaoni slot duzine 50 mm
- Maksimalna nosivost: 250 kg
- Preporučuju se Areal stezni vijci
- Prilikom stezanja aluminijumskih delova, vijke treba stegnuti samo ručno.

1.363 €

Umesto 1.816 €

2-WA162010.L.1

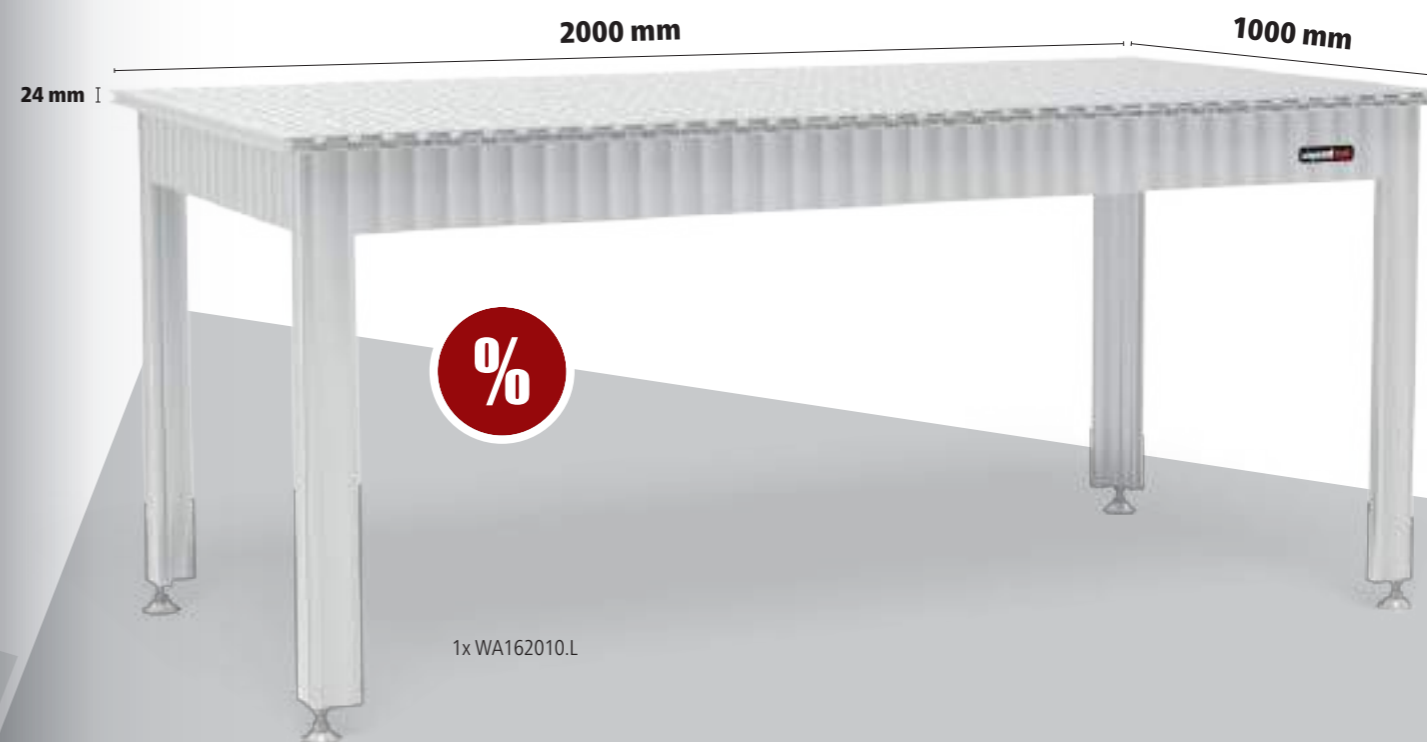

1x WA162010.L



4x 160621



8x 160590

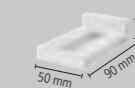

4x 160108.A

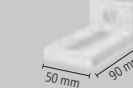

4x 160109.A

PONUDA ZA GODIŠNJICU

16 AL

Siegmond radni sto sa aluminijumskom osnovom 1200x700 mm uklj. dodatnu opremu

- Osnovni okvir napravljen od aluminijumskih profila
- Radna visina 900 mm
- Površina od aluminijumskih profila stola, crni anodizovan
- veoma stabilni aluminijumski profili stolova
- Otvori Ø 16 mm, Razmak između otvora 50 mm
- Šestougaoni slot HX8, Šestougaoni slot dužine 50 mm
- Maksimalna nosivost: 250 kg
- Preporučuju se Areal stezni vijci

Jednokratna cena za godišnjicu %

547 €

Umesto 887 €

2-WA161207.LX.1



Ekskluzivna ponuda!
Ograničeno na 200 komada.
Maks. 2 komada po kupcu.



4x 160621



8x 160514

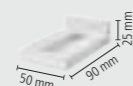

4x 160108.A

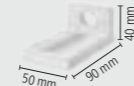

4x 160109.A



Aluminijumski stolni profili: za sve montažne radove i sve materijale



Siegmond Workstation 0806

- 600 mm mesta za fioke
- uklj. Perforirana ploča 800x600 mm
- Očvršnuti alatni čelik X8.7, plazmanitiran sa BAR-prevlakom
- Debljina materijala oko 12 mm
- Otvori Ø 16 mm
- Površinski otvori u 50x50 mm rešetki
- Maksimalna nosivost: osnovna ploča 400 kg (bez ploče)



Siegmond Workstation 0806
Kao mala radna stanica za pripremu rada ili kao dodatni sto za radnu stanicu (Workstation) 1208., sadržaj isporuke:
1x 004902 Siegmond Workstation 0806 Osnovni okvir, 1x 164009.X7 Perforirana ploča



	L (a)	B (b)	H (c)	G	Specijalna ponuda
2-164900	800 mm	650 mm	850 mm	61 kg	816 € •

Umesto 835 €

Siegmond Workstation 0806 uključujući Fioka
Kao mala radna stanica za pripremu rada ili kao dodatni sto za radnu stanicu (Workstation) 1208., sadržaj isporuke:
1x 004902 Siegmond Workstation 0806 Osnovni okvir, 1x 164009.X7 Perforirana ploča, 1x 004225.WS Fioka 120 mm



	L (a)	B (b)	H (c)	G	Specijalna ponuda
2-164903	800 mm	650 mm	850 mm	70 kg	921 € •

Umesto 924 €

Siegmond Workstation 0806 zatvoreno uklj. 3 fioke
Kao mala radna stanica za pripremu rada ili kao dodatni sto za radnu stanicu (Workstation) 1208., sadržaj isporuke:
1x 004902 Siegmond Workstation 0806 Osnovni okvir, 1x 164009.X7 Perforirana ploča, 2x 004230 Fioka 180 mm,
1x 004235 Fioka 240 mm, 1x 004920 Postavite bočne zidove



	L (a)	B (b)	H (c)	G	Specijalna ponuda
2-164907	800 mm	650 mm	850 mm	96 kg	1.207 € •

Umesto 1.231 €

plus pakovanje / Poštarina

Preporuka proizvoda

Set alata A
2x 160620 Stega, 6x 160511 Klin, 4x 160412 Oslonac, 1x 160852 Nasadni šestougaoni ključ



	G	Specijalna ponuda
2-167320	2,70 kg	282 € •

Umesto 364 €

Set alata B
4x 160620 Stega, 8x 160511 Klin, 6x 160412 Oslonac, 2x 160108.N Ugaonik, 1x 160852 Nasadni šestougaoni ključ,
1x 164310 Radna stega uključujući Set poklopaca za čeljusti



	G	Specijalna ponuda
2-167340.1	15,60 kg	596 € •

Umesto 918 €

Set alata C
6x 160620 Stega, 10x 160511 Klin, 8x 160412 Oslonac, 2x 160108.N Ugaonik, 2x 164050 Produžetak za perforirane ploče, 2x 160528 Vertikalni klin, 1x 160852 Nasadni šestougaoni ključ, 1x 164310 Radna stega uključujući Set poklopaca za čeljusti



	G	Specijalna ponuda
2-167360	21,80 kg	872 € •

Umesto 1.246 €

Siegmond Workstation 0806 – Konfiguracija

Siegmond Workstation 0806 Osnovni okvir

600 mm mesta za fioke, uklj. uputstva za montažu za samostalno sastavljanje, Dostupne perforirane ploče na mreži



	L (a)	B (b)	H (c)	TF	G	
2-004902	630 mm	530 mm	838 mm	400 kg	16,90 kg	439 € •

16

Postavite bočne zidove za Workstation 0806

Moduli za zatvaranje stranica i pozadi, zaključavanje, 1x Set bočnih zidova potreban po strani, Kompatibilno sa: Fioke 004220, 004225, 004230, 004235



	L (a)	B (b)	H (c)	G	
2-004920	527 mm	604 mm	604 mm	13 kg	158 € •

16

Fioka sa šinom i držačem za Workstation 0806 / 1208

plastificirano, nadogradnja je moguća u bilo koje vreme, za radnu stanicu 0806 / 1208 bez bočnih zidova, Nosač je potreban kada nema zidova



	L (a)	B (b)	H (c)	TF	G	
2-004220.WS	590 mm	400 mm	60 mm	50 kg	7,50 kg	79 € •
2-004225.WS	590 mm	400 mm	120 mm	50 kg	9 kg	89 € •
2-004230.WS	590 mm	400 mm	180 mm	50 kg	9,50 kg	99 € •
2-004235.WS	590 mm	400 mm	240 mm	50 kg	10 kg	109 € •

16 22 28

Nosač pribora sa fiokama za Workstation 0806 / 1208

plastificirano, smjestiti na obje strane



	TF	G	
2-004025.1	30 kg	6,50 kg	88 € •

16 22 28

Polica za Workstation 0806 / 1208 / 1212

plastificirano, smjestiti na obje strane

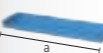

	L (a)	B (b)	H (c)	TF	G	
2-004620	482 mm	144 mm	40 mm	10 kg	1,65 kg	14 € •

16 22 28

Pin i držač prizme za Workstation 0806 / 1208 / 1212

plastificirano, smjestiti na obje strane

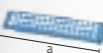

	L (a)	B (b)	H (c)	G	
2-164635	482 mm	20 mm	99 mm	0,80 kg	15 € •

16

Držač stega za Workstation 0806 / 1208

plastificirano, smjestiti na obje strane



	L (a)	B (b)	H (c)	G	
2-164030	580 mm	46 mm	39 mm	0,83 kg	14 € •

16



Više informacija i dodatne opreme za ove proizvode možete pronaći online.



www.siegmond.com/
F-workstation

Siegmond Workstation 1208

- levo i desno 600 mm prostora za fioke
- uklj. Perforirana ploča 1200x800 mm
- Očvršnuti alatni čelik X8.7, plazmanitritiran sa BAR-prevlakom
- Debljina materijala oko 12 mm
- Otvori Ø 16 mm
- Površinski otvori u 50x50 mm rešetki
- Maksimalna nosivost: osnovna ploča 1000 kg (bez ploče) / Točak 400 kg (bez ploče)



Siegmond Workstation 1208
sadržaj isporuke: 1x 004002.1 Siegmond Workstation 1208 Osnovni okvir, 1x 164004.X7 Perforirana ploča



	L (a)	B (b)	H (c)	G	Specijalna ponuda
2-164400	1200 mm	800 mm	850 mm	120 kg	1.175 € • Umesto 1.197 €

Siegmond Workstation 1208 uključujući Police
sadržaj isporuke: 1x 004002.1 Siegmond Workstation 1208 Osnovni okvir, 1x 164004.X7 Perforirana ploča, 1x 164030 Držac stege, 1x 004620 Polica, 1x 164635 Pin i držač prizme, 1x 004025.1 Nosač pribora sa fiokama



	L (a)	B (b)	H (c)	G	Specijalna ponuda
2-164401	1200 mm	800 mm	850 mm	130 kg	1.298 € • Umesto 1.328 €

Siegmond Workstation 1208 napola zatvoreno uklj. 3 fioke
sadržaj isporuke: 1x 004002.1 Siegmond Workstation 1208 Osnovni okvir, 1x 164004.X7 Perforirana ploča, 2x 004230 Fioka 180 mm, 1x 004235 Fioka 240 mm, 1x 004120 Postavite bočne zidove



	L (a)	B (b)	H (c)	G	Specijalna ponuda
2-164407	1200 mm	800 mm	850 mm	153 kg	1.567 € • Umesto 1.593 €

Siegmond Workstation 1208 zatvoreno uklj. 6 fioke
sadržaj isporuke: 1x 004002.1 Siegmond Workstation 1208 Osnovni okvir, 1x 164004.X7 Perforirana ploča, 4x 004230 Fioka 180 mm, 2x 004235 Fioka 240 mm, 2x 004120 Postavite bočne zidove



	L (a)	B (b)	H (c)	G	Specijalna ponuda
2-164409	1200 mm	800 mm	850 mm	185 kg	1.958 € • Umesto 1.989 €

plus pakovanje / Poštarina

Preporuka proizvoda

Set Spoljašnji nosač zaustavljanja perforirane ploče
Sastoji se: 1x 164051 Spoljašnji nosač zaustavljanja perforirane ploče uklj. 2 vijka, 1x 160528 Vertikalni klin duplo



	L (a)	L (a1)	B (b)	H (c)	G	Specijalna ponuda
2-164051.Set	282 mm	250 mm	49 mm	112 mm	2,10 kg	59 € • Umesto 77 €



www.siegmond.com/
F-workstation



Više informacija i dodatne opreme za ove proizvode možete pronaći online.

Siegmond Workstation 1208 – Konfiguracija

Siegmond Workstation 1208 Osnovni okvir

levi / desni: 600 mm mesta za fioke, uklj. uputstva za montažu za samostalno sastavljanje, Dostupne perforirane ploče na mreži

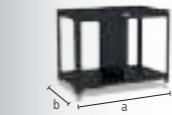

	L (a)	B (b)	H (c)	TF	G	
2-004002.1	1030 mm	630 mm	838 mm	1000 kg	32 kg	527 € •

Oprema sa 4 točka za Workstation 1208

moguće je prebacivanje između stopala i nogu



	TF	G	
2-004100.1	400 kg	5,30 kg	71 € •

Postavite bočne zidove za Workstation 1208

Moduli za zatvaranje stranica i pozadi, zaključavanje, 1x Set bočnih zidova potreban po strani, Kompatibilno sa: Fioke 004220, 004225, 004230, 004235, kompatibilan sa modelom radne stanice od 11.09.2023

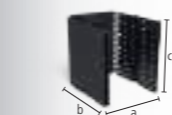

	L (a)	B (b)	H (c)	G	
2-004120	513 mm	604 mm	607 mm	11 kg	158 € •

Fioka sa šinom i držačem za Workstation 0806 / 1208

plastificirano, nadogradnja je moguća u bilo koje vreme, za radnu stanicu 0806 / 1208 bez bočnih zidova, Nosač je potreban kada nema zidova



	L (a)	B (b)	H (c)	TF	G	
2-004220.WS	590 mm	400 mm	60 mm	50 kg	7,50 kg	79 € •
2-004225.WS	590 mm	400 mm	120 mm	50 kg	9 kg	89 € •
2-004230.WS	590 mm	400 mm	180 mm	50 kg	9,50 kg	99 € •
2-004235.WS	590 mm	400 mm	240 mm	50 kg	10 kg	109 € •

Nosač pribora sa fiokama za Workstation 0806 / 1208

plastificirano, smjestiti na obje strane



	TF	G	
2-004025.1	30 kg	6,50 kg	88 € •

Polica za Workstation 0806 / 1208 / 1212

plastificirano, smjestiti na obje strane

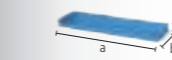

	L (a)	B (b)	H (c)	TF	G	
2-004620	482 mm	144 mm	40 mm	10 kg	1,65 kg	14 € •

Pin i držač prizme za Workstation 0806 / 1208 / 1212

plastificirano, smjestiti na obje strane

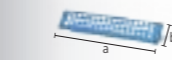

	L (a)	B (b)	H (c)	G	
2-164635	482 mm	20 mm	99 mm	0,80 kg	15 € •

Držac stege za Workstation 0806 / 1208

plastificirano, smjestiti na obje strane



	L (a)	B (b)	H (c)	G	
2-164030	580 mm	46 mm	39 mm	0,83 kg	14 € •

Siegmond Workstation 1212

- levo i desno 600 mm prostora za fioke
- uklj. Perforirana ploča 1200x1200 mm
- Očvršnuti alatni čelik X8.7, plazmanitriran sa BAR-prevlakom
- Debljina materijala oko 12 mm
- Otvori Ø 16 mm
- Površinski otvori u 50x50 mm rešetki
- Maksimalna nosivost: osnovna ploča 1000 kg (bez ploče) / Točak 400 kg (bez ploče)



%

Siegmond Workstation 1212

sadržaj isporuke: 1x 004602 Siegmond Workstation 1212 Osnovni okvir, 1x 164034.1.X7 Perforirana ploča



	L (a)	B (b)	H (c)	G	Specijalna ponuda
2-164600	1200 mm	1200 mm	850 mm	175 kg	1.540 € •

Umesto 1.559 €

%

Siegmond Workstation 1212 uključujući Police

sadržaj isporuke: 1x 004602 Siegmond Workstation 1212 Osnovni okvir, 1x 164034.1.X7 Perforirana ploča, 1x 164630 Držač stege, 1x 004620 Polica, 1x 164635 Pin i držač prizme, 1x 004625 Nosač pribora sa fiokama



	L (a)	B (b)	H (c)	G	Specijalna ponuda
2-164601	1200 mm	1200 mm	850 mm	188 kg	1.671 € •

Umesto 1.699 €

%

Siegmond Workstation 1212 napola zatvoreno uklj. 3 fioke

sadržaj isporuke: 1x 004602 Siegmond Workstation 1212 Osnovni okvir, 1x 164034.1.X7 Perforirana ploča, 2x 004230 Fioka 180 mm, 1x 004235 Fioka 240 mm, 1x 004720 Postavite bočne zidove



	L (a)	B (b)	H (c)	G	Specijalna ponuda
2-164607	1200 mm	1200 mm	850 mm	209 kg	1.938 € •

Umesto 1.962 €

%

Siegmond Workstation 1212 zatvoreno uklj. 6 fioke

sadržaj isporuke: 1x 004602 Siegmond Workstation 1212 Osnovni okvir, 1x 164034.1.X7 Perforirana ploča, 4x 004230 Fioka 180 mm, 2x 004235 Fioka 240 mm, 2x 004720 Postavite bočne zidove



	L (a)	B (b)	H (c)	G	Specijalna ponuda
2-164609	1200 mm	1200 mm	850 mm	243 kg	2.336 € •

Umesto 2.365 €

plus pakovanje / Poštarina

Preporuka proizvoda

%

Set Produžetak za perforirane ploče 1 red rupa

Sastoji se: 1x 164050 Produžetak za perforirane ploče 1 red rupa uklj. 2 vijka, 1x 160528 Vertikalni klin duplo



	L (a)	L (a1)	B (b)	H (c)	G	Specijalna ponuda
2-164050.Set	331 mm	250 mm	49 mm	32,50 mm	2,10 kg	59 € •

Umesto 77 €

%

Set Produžetak za perforirane ploče 2 reda rupa

Sastoji se: 1x 164055 Produžetak za perforirane ploče 2 reda rupa uklj. 4 vijka, 2x 160528 Vertikalni klin duplo



	L (a)	L (a1)	B (b)	H (c)	G	Specijalna ponuda
2-164055.Set	331 mm	250 mm	99 mm	32,50 mm	3,30 kg	89 € •

Umesto 131 €

Siegmond Workstation 1212 – Konfiguracija

Siegmond Workstation 1212 Osnovni okvir

levi / desni: 600 mm mesta za fioke, uklj. uputstva za montažu za samostalno sastavljanje, Dostupne perforirane ploče na mreži

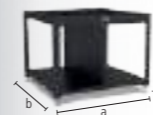

	L (a)	B (b)	H (c)	TF	G	
2-004602	1030 mm	1030 mm	838 mm	1000 kg	43,80 kg	537 € •

16 22 28

Oprema sa 4 točka za Workstation 1212

moguće je prebacivanje između stopala i nogu



	TF	G	
2-004700	400 kg	4,30 kg	78 € •

16 22 28

Postavite bočne zidove za Workstation 1212

Moduli za zatvaranje stranica i pozadi, zaključavanje, 1x Set bočnih zidova potreban po strani, Kompatibilno sa: Fioke 004220, 004225, 004230, 004235

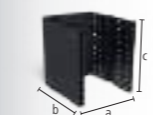

	L (a)	B (b)	H (c)	G	
2-004720	513 mm	590 mm	607 mm	12,50 kg	165 € •

16 22 28

Fioka sa šinom i držačem za Workstation 1212

plastificirano, nadogradnja je moguća u bilo koje vreme, Za radnu stanicu 1212 bez bočnih zidova, Nosač je potreban kada nema zidova



	L (a)	B (b)	H (c)	TF	G	
2-004820.WS	590 mm	400 mm	60 mm	50 kg	8 kg	84 € •
2-004825.WS	590 mm	400 mm	120 mm	50 kg	9,50 kg	94 € •
2-004830.WS	590 mm	400 mm	180 mm	50 kg	10 kg	104 € •
2-004835.WS	590 mm	400 mm	240 mm	50 kg	10,50 kg	114 € •

16 22 28

Nosač pribora sa fiokama za Workstation 1212

plastificirano, smjestiti na obje strane



	TF	G	
2-004625	30 kg	8,80 kg	93 € •

16 22 28

Polica za Workstation 0806 / 1208 / 1212

plastificirano, smjestiti na obje strane

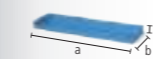

	L (a)	B (b)	H (c)	TF	G	
2-004620	482 mm	144 mm	40 mm	10 kg	1,65 kg	14 € •

16 22 28

Pin i držač prizme za Workstation 0806 / 1208 / 1212

plastificirano, smjestiti na obje strane

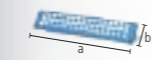

	L (a)	B (b)	H (c)	G	
2-164635	482 mm	20 mm	99 mm	0,80 kg	15 € •

16

Držač stege za Workstation 1212

plastificirano, smjestiti na obje strane

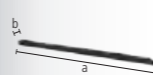

	L (a)	B (b)	H (c)	G	
2-164630	580 mm	46 mm	39 mm	1,50 kg	19 € •

16

Osmougaoni sto 100

fiksiranje preko adapterske ploče (nije uključeno u obim isporuke), Adapterska ploča dostupna na zahtev uz doplatu, Popust: počevši od 2 komada: 5%, počevši od 5 komada: 10%

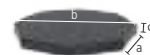

	L (a)	B (b)	H (c)	MS (d)	Ø	G	
2-920616.P	249 mm	600 mm	100 mm	12 mm	650 mm	98 kg	2.723 € ◦
2-920816.P	331 mm	800 mm	100 mm	12 mm	866 mm	131 kg	4.015 € ◦
2-921016.P	414 mm	1000 mm	100 mm	12 mm	1082 mm	171 kg	4.804 € ◦
2-921216.P	497 mm	1200 mm	100 mm	12 mm	1299 mm	229 kg	6.046 € ◦

Osmougaoni sto 50

fiksiranje preko adapterske ploče (nije uključeno u obim isporuke), Adapterska ploča dostupna na zahtev uz doplatu, Popust: počevši od 2 komada: 5%, počevši od 5 komada: 10%

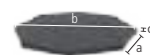

	L (a)	B (b)	H (c)	MS (d)	Ø	G	
2-920616.1.P	249 mm	600 mm	50 mm	12 mm	650 mm	80 kg	2.451 € ◦
2-920816.1.P	331 mm	800 mm	50 mm	12 mm	866 mm	104 kg	3.614 € ◦
2-921016.1.P	414 mm	1000 mm	50 mm	12 mm	1082 mm	139 kg	4.323 € ◦
2-921216.1.P	497 mm	1200 mm	50 mm	12 mm	1299 mm	188 kg	5.441 € ◦

Osmougaona ploča

fiksiranje kroz bušotine pomoću potpornih čaura (160500), M8 navoj sa strane, Popust: počevši od 2 komada: 5%, počevši od 5 komada: 10%

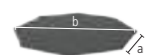

	L (a)	B (b)	H (c)	MS (d)	Ø	G	
2-950500.P	207 mm	500 mm	12 mm	12 mm	542 mm	54 kg	1.596 € ◦
2-950600.P	249 mm	600 mm	12 mm	12 mm	650 mm	63 kg	1.773 € ◦
2-950800.P	331 mm	800 mm	12 mm	12 mm	866 mm	84 kg	2.614 € ◦
2-951000.P	414 mm	1000 mm	12 mm	12 mm	1083 mm	111 kg	3.126 € ◦
2-951200.P	497 mm	1200 mm	12 mm	12 mm	1299 mm	157 kg	3.935 € ◦

Težina = Osmougaona ploča + Paleta
Zbog specifičnog prilagodavanja zahtevima kupaca, težina može varirati.
Ostale dimenzije su dostupne po upitu
Nožne ploče ili adapter ploče nisu standardno uključene u osmougaone stolove.

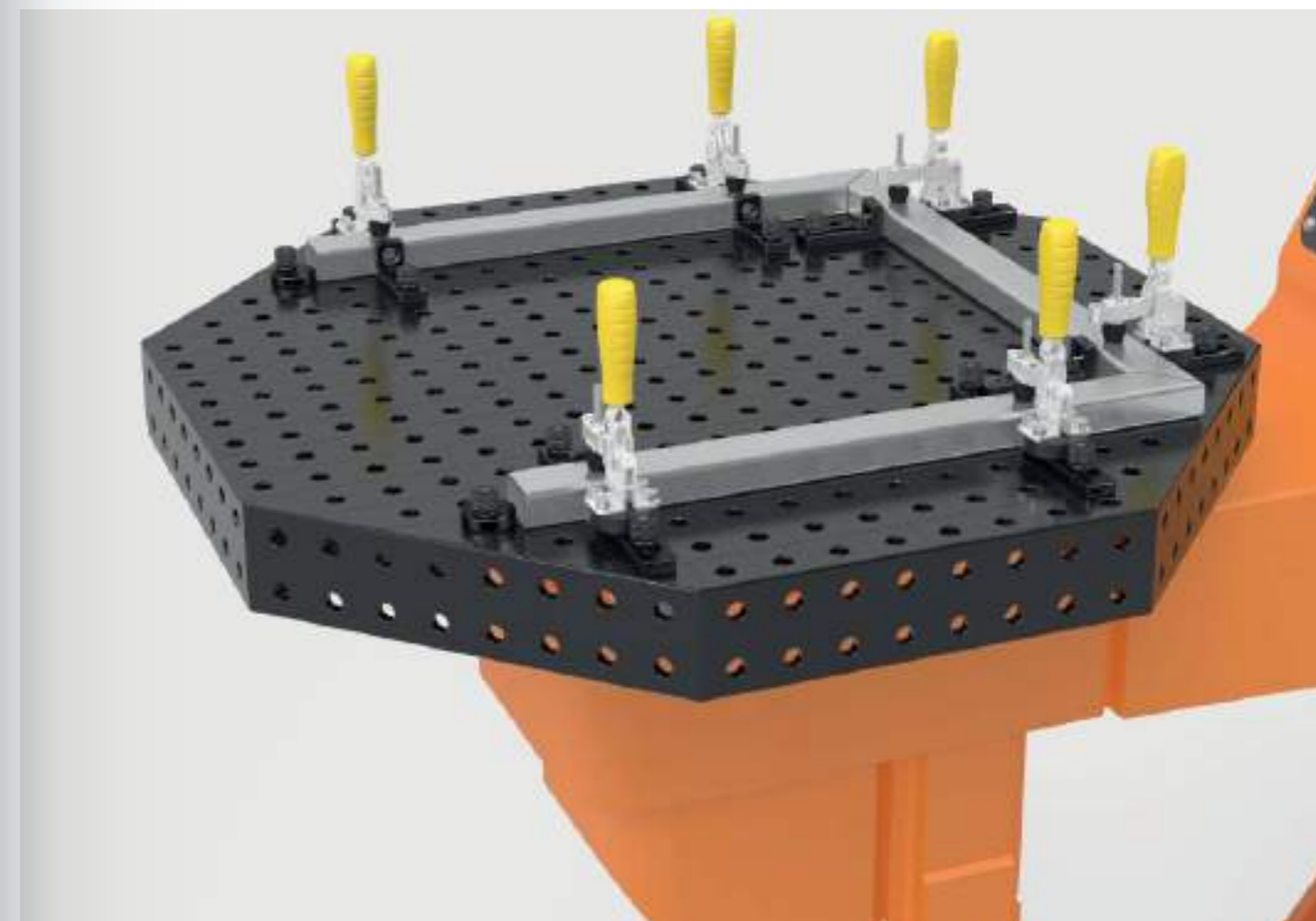
**Adapterska ploča dostupna na zahtev uz doplatu**

Da bi povezali osmougaonu ploču sa bočnim stranama sa adapterom potreban je priključak. Prema zahtevu, za uobičajena napajanja proizvodimo adapter ploču sa specijalnim priključkom.



Doplata ako postoji zahtev da se podešava adapter ploča
za osmougaone stolove sa bočnim panelima

16 22 28

0-940000

654 € ◦



Doplata za prilagodavanje kruga za bušenje
za osmougaone ploče

16 22 28

0-940000.1

486 € ◦



Više informacija i dodatne opreme za ove proizvode možete pronaći online.



www.siegmond.com/
F-octagonal16

Ćelija za zavarivanje 2000

- pristup ćeliji sa dvostrukim vratima
- Aluminijumske kompozitne ploče sa strane i pozadi
- Krov od aluminijumskih kompozitnih panela
- Krov sa mogućnošću priključka za usisnu jedinicu za zavarivanje
- Pregradni zid za podelu na dva radna prostora
- Visina ugradnje unutar ćelije pribl. 1300 mm
- LED indikator napredovanja spolja
- Podešavanje visine ćelije moguće na zahtev



Zavarivačka ćelija 2000 uključuje konzolu (bez stola za zavarivanje)

1x Zavarivačka ćelija 2000, 1x Konzola



16 22 28

2-0020.RC

5.590 € •

Zavarivačka ćelija 2000 uključuje poseban sto

1x Ćelija za zavarivanje 2000 uključuje konzolu (0020.RC), 1x Specijalni sto za ćeliju za zavarivanje 2000x1000 mm, 100x Pokrivna kapa (160238.10)



16

2-160020.RC1

8.178 € •

Zavarivačka ćelija 2000 uključuje poseban sto i pribor

1x Ćelija za zavarivanje 2000 (160020.RC1), 2x Perforirana ploča 950x800 mm (164006.X7), 2x Sistem stezanja (CS160001), 2x Sistem stezanja nulte tačke (ZP1620), 2x Pneumatska jedinica, 1x ST Box, 16x Klin (160511), 8x Vertikalna stezaljka (CS009082)



16

2-160020.RC2

13.532 € •

Perforirana ploča X8.7 950x800x12 Dijagonalna rešetka Plazmanitriran

Otvori Ø 16 mm, za upotrebu u Siegmund ćelijama za zavarivanje, sa udubljenjem za konzolu

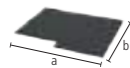

2-164006.X7

L (a)	B (b)	MS (d)	G
950 mm	800 mm	12 mm	58 kg

726 € •

Cene plus troškovi montaže i pakovanja/transporta. Možete ih pronaći u svojoj individualnoj ponudi.



Ćelija za zavarivanje 2400

- pristup ćeliji sa dvostrukim vratima
- Aluminijumske kompozitne ploče sa strane i pozadi
- Krov od aluminijumskih kompozitnih panela
- Krov sa mogućnošću priključka za usisnu jedinicu za zavarivanje
- Pregradni zid za podelu na dva radna prostora
- Visina ugradnje unutar ćelije pribl. 1300 mm
- LED indikator napredovanja spolja
- Podešavanje visine ćelije moguće na zahtev



Zavarivačka ćelija 2400 uključuje konzolu (bez stola za zavarivanje)

1x Zavarivačka ćelija 2400, 1x Konzola



16 22 28

2-0030.RC

6.440 € •

Zavarivačka ćelija 2400 uključuje poseban sto

1x Ćelija za zavarivanje 2400 uključuje konzolu (0030.RC), 1x Specijalni sto za ćeliju za zavarivanje 2400x1200 mm, 100x Pokrivna kapa (160238.10)



16

2-160030.RC1

10.250 € •

Zavarivačka ćelija 2400 uključuje poseban sto i pribor

1x Ćelija za zavarivanje 2400 (160030.RC1), 2x Perforirana ploča 1150x1000 mm (164007.X7), 2x Sistem stezanja (CS160001), 2x Sistem stezanja nulte tačke (ZP1620), 2x Pneumatska jedinica, 1x ST Box, 16x Klin (160511), 8x Vertikalna stezaljka (CS009082)



16

2-160030.RC2

16.221 € •

Perforirana ploča X8.7 1150x1000x12 Dijagonalna rešetka Plazmanitriran

Otvori Ø 16 mm, za upotrebu u Siegmund ćelijama za zavarivanje, sa udubljenjem za konzolu



2-164007.X7

L (a)	B (b)	MS (d)	G
1150 mm	1000 mm	12 mm	88 kg

1.034 € •

Cene plus troškovi montaže i pakovanja/transporta. Možete ih pronaći u svojoj individualnoj ponudi.



Ćelija za zavarivanje 2400 – Black Edition

- pristup ćeliji sa dvostrukim vratima
- Zavarivački paravani na stranama, Aluminijumske kompozitne ploče pozadi
- Krov od aluminijumskih kompozitnih panela
- Krov sa mogućnošću priključka za usisnu jedinicu za zavarivanje
- Pregradni zid za podelu na dva radna prostora
- Visina ugradnje unutar ćelije pribl. 1300 mm
- LED indikator napredovanja spolja
- Podešavanje visine ćelije moguće na zahtev



Zavarivačka celija 2400 Black Edition uključuje konzolu (bez stola za zavarivanje)

1x Zavarivačka celija 2400, 1x Konzola

16 22 28



2-0130.SE.RC

7.920 € •

Zavarivačka celija 2400 Black Edition uključuje poseban sto

1x Ćelija za zavarivanje 2400 Black Edition uključuje konzolu (0130.SE.RC), 1x Specijalni sto za ćeliju za zavarivanje 2400x1200 mm, 100x Pokrivna kapa (160238.10)

16



2-160130.SE.RC1

11.730 € •

Zavarivačka celija 2400 Black Edition uključuje poseban sto i pribor

1x Ćelija za zavarivanje 2400 Black Edition (160130.SE.RC1), 2x Perforirana ploča 1150x1000 mm (164007.X7), 2x Sistem stezanja (CS160001), 2x Sistem stezanja nulte tačke (ZP1620), 2x Pneumatska jedinica, 1x ST Box, 16x Klin (160511), 8x Vertikalna stezaljka (CS009082)

16



2-160130.SE.RC2

17.701 € •

Cene plus troškovi montaže i pakovanja/transporta. Možete ih pronaći u svojoj individualnoj ponudi.



Više informacija i dodatne opreme za ove proizvode možete pronaći online.



www.siegmund.com/
F-cell

Standardni model: na lageru
Posebna oprema: Vreme isporuke približno 6 nedelja

Ćelija za zavarivanje 3000

- pristup ćeliji sa dvostrukim vratima
- Aluminijumske kompozitne ploče sa strane i pozadi
- Krov od aluminijumskih kompozitnih panela
- Krov sa mogućnošću priključka za usisnu jedinicu za zavarivanje
- Pregradni zid za podelu na dva radna prostora
- Visina ugradnje unutar ćelije pribl. 1300 mm
- LED indikator napredovanja spolja
- Podešavanje visine ćelije moguće na zahtev



Zavarivačka celija 3000 uključuje konzolu (bez stola za zavarivanje)

1x Zavarivačka celija 3000, 1x Konzola

16 22 28



2-0040.RC

7.598 € •

Zavarivačka celija 3000 uključuje poseban sto

1x Ćelija za zavarivanje 3000 uključuje konzolu (0040.RC), 1x Specijalni sto za ćeliju za zavarivanje 3000x1500 mm, 100x Pokrivna kapa (160238.10)

16



2-160040.RC1

12.437 € •

Zavarivačka celija 3000 uključuje poseban sto i pribor

1x Ćelija za zavarivanje 3000 (160040.RC1), 2x Perforirana ploča 1450x1150 mm (164008.X7), 2x Sistem stezanja (CS160001), 2x Sistem stezanja nulte tačke (ZP1620), 2x Pneumatska jedinica, 1x ST Box, 16x Klin (160511), 8x Vertikalna stezaljka (CS009082)

16



2-160040.RC2

19.349 € •

Perforirana ploča X8.7 1450x1150x12 Dijagonalna rešetka Plazmanitriran

Otvori Ø 16 mm, za upotrebu u Siegmund ćelijama za zavarivanje

16 22 28



2-164008.X7

L (a)	B (b)	MS (d)	G
1450 mm	1150 mm	12 mm	134 kg

1.505 € •

Cene plus troškovi montaže i pakovanja/transporta. Možete ih pronaći u svojoj individualnoj ponudi.



Sistem stezanja nulte tačke mehaničar nitrirani

Stezni modul za ručno stezanje, aktiviranje preko otvorenog ključa SW 50



	HK	H (c)	Ø	G	
2-ZP0010	2 kN	45 mm	58 mm	0,54 kg	47 € •

Sistem stezanja nulte tačke pneumatski nitrirani

pneumatski stezni modul, otpuštanje steznog zavrtnja pomoću komprimovanog vazduha (približno 7,5 bara), uklj. Univerzalni bandžo vijak ZP0021



	HK	H (c)	Ø	G	
2-ZP0020	2 kN	45 mm	125 mm	3,39 kg	247 € •

Vijak poklopca Poliamid

za zaštitu nekorišćenih steznih modula



	H (c)	Ø	G	
2-ZP0022	29 mm	35 mm	0,02 kg	11 € •

Univerzalni bendžo vijak nitrirani

za pričvršćivanje pneumatskog steznog modula



	H (c)	Ø	G	
2-ZP0021	55 mm	36 mm	0,15 kg	24 € •

Stezni vijak nitrirani

za spajanje perforirane ploče sa steznim modulom



	H (c)	Ø	G	
2-ZP1600	30 mm	45 mm	0,13 kg	21 € •

Čaura za centriranje nitrirani

za spajanje steznih vijaka sa perforiranom pločom, centriranje u dve ose, uklj. materijal za pričvršćivanje



	H (c)	Ø	G	
2-ZP1601	10 mm	19 mm	0,01 kg	8 € •

Potporna čaura nitrirani

za spajanje steznih vijaka sa perforiranom pločom, funkcija stezanja i držanja, nema centriranje, uklj. materijal za pričvršćivanje



	H (c)	Ø	G	
2-ZP1602	10 mm	19 mm	0,01 kg	8 € •

Kompenzaciona čaura nitrirani

za spajanje steznih vijaka sa perforiranom pločom, centriranje u jednoj osi, uklj. materijal za pričvršćivanje

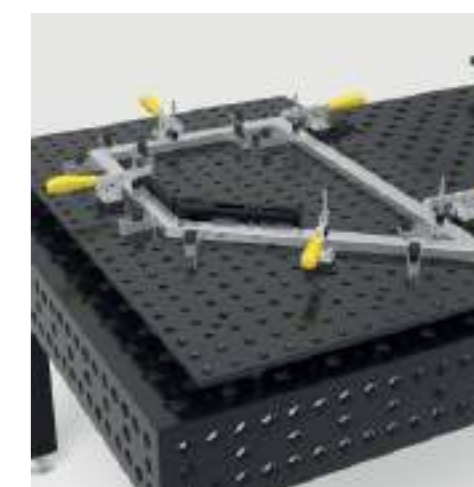

	H (c)	Ø	G	
2-ZP1603	10 mm	19 mm	0,01 kg	12 € •

**Preporuka proizvoda****Početni skup Sistem stezanja nulte tačke mehaničar**

Uključeno u set: 4x ZP0010, 4x ZP1600, 1x ZP1601, 2x ZP1602, 1x ZP1603, uklj. materijal za pričvršćivanje

16



	G	Specijalna ponuda
4-ZP1610	2,73 kg	288 € •
		Umesto 310 €

**Početni skup Sistem stezanja nulte tačke pneumatski**

Uključeno u set: 4x ZP0020, 4x ZP1600, 1x ZP1601, 2x ZP1602, 1x ZP1603, uklj. materijal za pričvršćivanje

16



	G	Specijalna ponuda
4-ZP1620	14,12 kg	1.030 € •
		Umesto 1.108 €

Perforirana ploča X8.7 1200x800x12 Plazmanitrirani

Alatni čelik + Plazmanitriranje



	L (a)	B (b)	MS (d)	G	
2-164004.X7	1200 mm	800 mm	12 mm	88 kg	646 € •

Perforirana ploča X8.7 1000x1000x12 Plazmanitrirani

Alatni čelik + Plazmanitriranje



	L (a)	B (b)	MS (d)	G	
2-164024.X7	1000 mm	1000 mm	12 mm	90 kg	668 € •

Još perforiranih ploča na internetu:
www.siegmond.com/F-plates**Više informacija i dodatne opreme za ove proizvode možete pronaći online.**www.siegmond.com/
F-zero-point

Aluminijumski profil 100 T

3 T-slota na svakoj strani, za kvadratne matice M8, rastojanje T-proreza 20 mm, za povezivanje osnove i poklopne ploče, aluminijumski profil 2000 mm za prilagodeno sečenje, Minimalna visina za rezove: Sistem 16: 45 mm, Sistem 22: 35 mm, Sistem 28: 40 mm

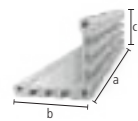

AL 16 22 28

	L (a)	B (b)	H (c)	G	
2-CS000172.1	76 mm	100 mm	100 mm	0,34 kg	12 € •
2-CS000172.2	101 mm	100 mm	100 mm	0,45 kg	14 € •
2-CS000172.3	126 mm	100 mm	100 mm	0,56 kg	16 € •
2-CS000172.4	151 mm	100 mm	100 mm	0,66 kg	17 € •
2-CS000172.5	176 mm	100 mm	100 mm	0,77 kg	20 € •
2-CS000172.6	201 mm	100 mm	100 mm	0,88 kg	22 € •
2-CS000172.7	226 mm	100 mm	100 mm	0,99 kg	23 € •
2-CS000172.8	251 mm	100 mm	100 mm	1,10 kg	25 € •
2-CS000172.9	276 mm	100 mm	100 mm	1,21 kg	28 € •
2-CS000176	500 mm	100 mm	100 mm	2,19 kg	45 € •
2-CS000172	2000 mm	100 mm	100 mm	8,74 kg	150 € •

Poklopac 100 nitrirani

navojne rupe M8 za pričvršćivanje brzo zamenljivih stezaljki, pričvršćivanje na profil pomoću vijaka za samoprezivanje, sistem 16 bušotina u sredini



BAR N 16 22 28

	L (a)	B (b)	MS (d)	G	
2-CS000181	100 mm	100 mm	12 mm	0,71 kg	29 € •

Osnovna ploča 100 Radijalni nitrirani

radijalno pozicioniran, za pričvršćivanje na aluminijumske profile pomoću samoreza, za razmak bušotine 50 mm, stepenasta rotacija za 90°



BAR N 16

	L (a)	B (b)	MS (d)	G	
2-CS160192	100 mm	100 mm	12 mm	0,57 kg	22 € •

Osnovna ploča 100 linearno nitrirani

linearno pozicioniran, za pričvršćivanje na aluminijumske profile pomoću samoreza, besprekorno pokretni



BAR N 16

	L (a)	B (b)	MS (d)	G	
2-CS160193 levi	100 mm	100 mm	12 mm	0,64 kg	23 € •
2-CS160194 desni	100 mm	100 mm	12 mm	0,64 kg	23 € •

Adapter ploča sa uzorkom rupe za brzu stegu nitrirani

pričvršćivanje upuštenim vijcima 160528, omogućava slobodno pozicioniranje steznih stezaljki, za brzu stegu (Uzorak rupe 40x20 mm / 40x40 mm / 40 mm)

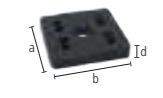

BAR N 16 22 28

	L (a)	B (b)	MS (d)	G	
2-CS000183	70 mm	70 mm	12 mm	0,41 kg	18 € •

Adapter ploča bez uzorka rupe za brzu stegu nitrirani

pričvršćivanje upuštenim vijcima 160528, adapter za brzo zamenjive objumice drugih proizvođača, kupac može dodati obrazac bušenja



BAR N 16 22 28

	L (a)	B (b)	MS (d)	G	
2-CS000184	70 mm	70 mm	12 mm	0,44 kg	13 € •

Set Odstojna ploča 5 mm 5 komada u pakovanju Nerđajući čelik - INOX

5 komada, kao kompenzacija visine prilikom upotrebe stezaljki za brzu zamenu, za brzu stegu (Uzorak rupe 40x20 mm / 40x40 mm / 40 mm)

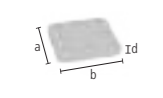

16 22 28

	L (a)	B (b)	MS (d)	G	
2-CS000185.Set	59 mm	59 mm	5 mm	0,60 kg	18 € •

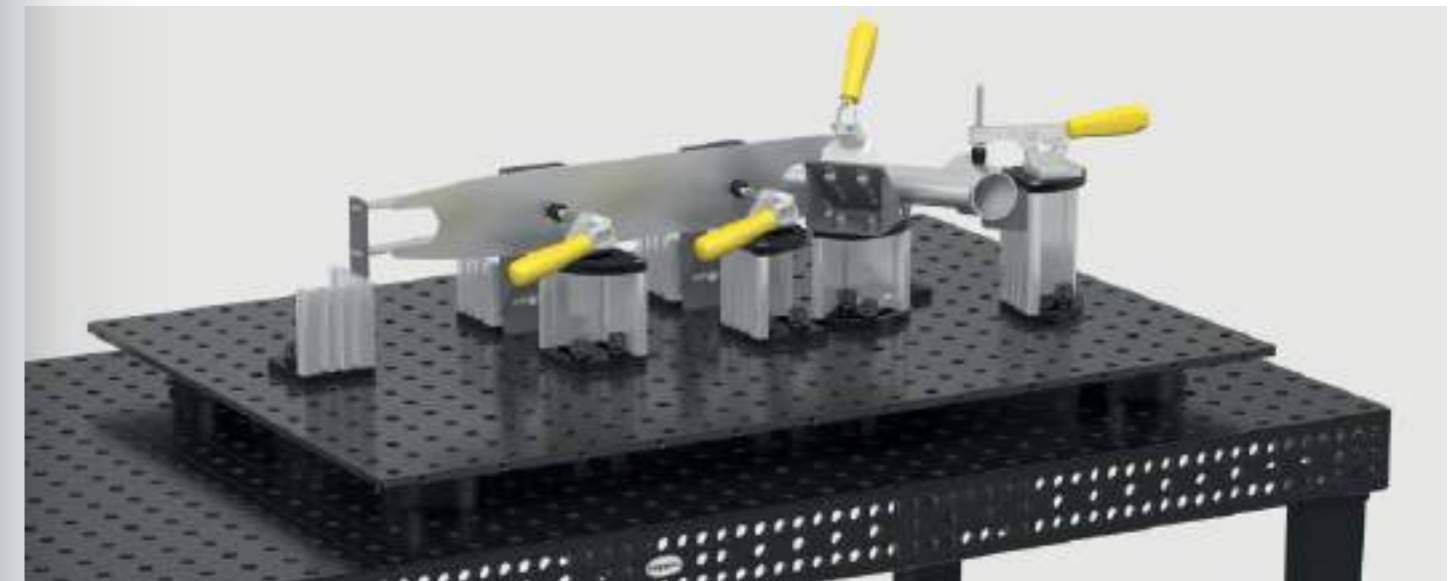
**Vertikalna stezaljka 1800 / 2200**

bez adaptera, CS009082: Uzorak rupe 40x20 mm / ugao otvaranja 110°, CS009084: Uzorak rupe 40x40 mm / ugao otvaranja 105°

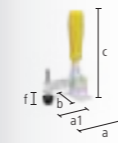

16 22 28

	SP	L (a)	L (a1)	B (b)	H (c)	VB (f)	G	
2-CS009082	1800	1,80 kN	104 mm	68 mm	56 mm	190 mm	30 mm	0,43 kg 30 € •
2-CS009084	2200	2,20 kN	151 mm	95 mm	58 mm	220 mm	41 mm	0,70 kg 33 € •

Horizontalna stezaljka 1800 / 3000

bez adaptera, CS009092: Uzorak rupe 40x20 mm, CS009094: Uzorak rupe 40x40 mm, sa manje interferencijske konture u poređenju sa vertikalnim stezaljkama, ugao otvaranja 90°

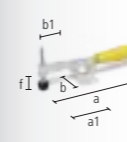

16 22 28

	SP	L (a)	L (a1)	B (b)	B (b1)	VB (f)	G	
2-CS009092	1800	1,80 kN	245 mm	85 mm	56 mm	45 mm	35 mm	0,43 kg 28 € •
2-CS009094	3000	3 kN	295 mm	110 mm	58 mm	65 mm	40 mm	0,73 kg 35 € •

Horizontalna potisna brza stega 2500 / 4000

bez adaptera, Uzorak rupe 40 mm

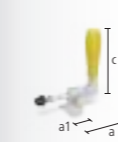

16 22 28

	SP	L (a)	L (a1)	G	
2-CS009083	2500	2,50 kN	120 mm	57 mm	0,51 kg 41 € •
2-CS009093	4000	4 kN	180 mm	93 mm	1 kg 58 € •



Više informacija i dodatne opreme za ove proizvode možete pronaći online.



www.siegmond.com/
F-clampingsystem

Adapter sa rupama Ø 60 / 15 ekscentričan brunirano

za brzu stegu (Uzorak rupe 40x20 mm / 40 mm), za sistemsku bušotinu 16 mm



2-CS160715.4	H (d)	MS (d)	Ø	G	
	22 mm	15 mm	60 mm	0,36 kg	22 € •

Stezni cilindar za M8 navoje uklj. vijak 22 mm brunirano

Uklonite O-prsten da biste umetnuli zavrtanj, za pričvršćivanje Siegmundovih delova na provrte za rupe



2-160546.1	H (d)	Ø	G	
	17 mm	23 mm	0,02 kg	8 € •

Set Samoiskakanje šrafova M8x25 50 komada u pakovanju

50 komada, za povezivanje postolja ili poklopnih ploča sa aluminijumskim profilom



2-CS009001	G	
	1 kg	8 € •

Set Vijak M8x12 50 komada u pakovanju

50 komada, za pričvršćivanje stega za brze promene i šablona (debljina materijala 5-6 mm) u konektoru



2-CS009002	G	
	0,60 kg	8 € •

Set Vijak M8x16 50 komada u pakovanju

50 komada, za pričvršćivanje brzo zamenljivih stezaljki za pokrivanje ploča



2-CS009003	G	
	0,65 kg	8 € •

Set Kvadratni nastavak M8 50 komada u pakovanju

50 komada, Klizni blokovi für aluminijumskih profila sa T-Slot-om



2-CS009004	G	
	0,35 kg	3 € •

Stezna kandža**Stezna kandža 2-12 / 18-32**

Aluminijum, CS160212: Opseg stezanja 2-12 mm, CS161832: Opseg stezanja 18-32 mm, za fiksiranje: Klin 160532 (nije uključeno u isporuku)



	L (a)	B (b)	H (c)	G		
2-CS160212	2-12	103 mm	30 mm	20 mm	0,06 kg	12 € •
2-CS161832	18-32	103 mm	30 mm	35 mm	0,06 kg	12 € •

Set Stezna kandža

sadržaj isporuke: 4x Stezna kandža 2-12 CS160212, 4x Stezna kandža 18-32 CS161832, 4x Klin 160532

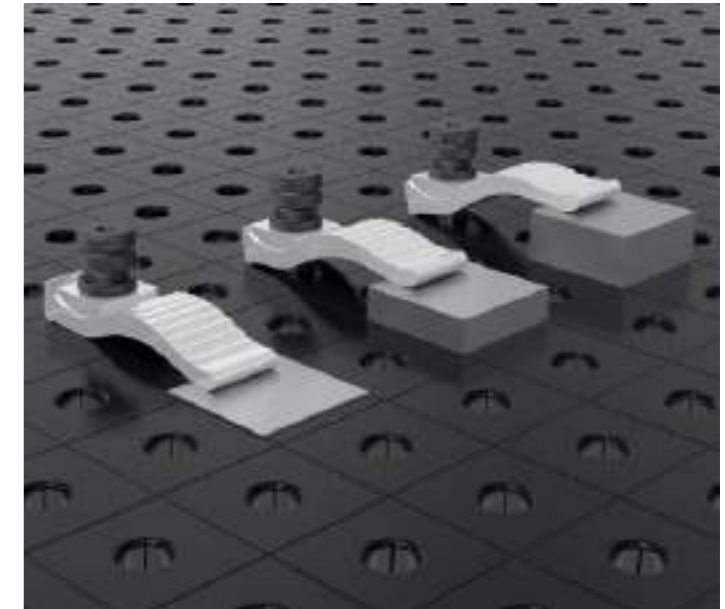
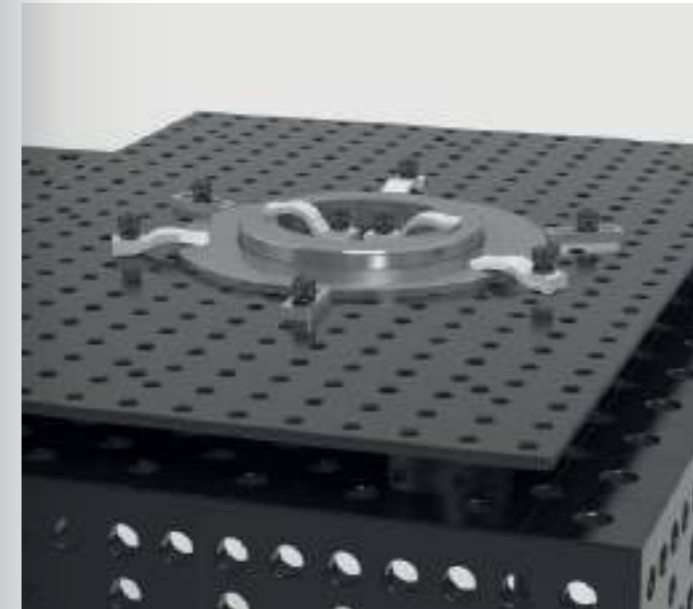

2-CS160212.Set	G	
	0,96 kg	169 € •

**Preporuka proizvoda****Početni skup 16**

sadržaj isporuke: 4x CS000176, 4x CS000181, 4x CS160192, 1x CS009001, 1x CS009002, 1x CS009003, 1x CS009004



4-CS160001.1	G	Specijalna ponuda
	16,46 kg	381 € •
		Umesto 409 €

**Vertikalna stezaljka 1800 sa adapterom**

Adapter CS160715.4, za sistemsku bušotinu 16 mm



4-CS160790	SP	G	Specijalna ponuda
	1,80 kN	0,79 kg	48 € •
			Umesto 52 €

**Horizontalna stezaljka 1800 sa adapterom**

Adapter CS160715.4, za sistemsku bušotinu 16 mm



4-CS160794	SP	G	Specijalna ponuda
	1,80 kN	0,79 kg	46 € •
			Umesto 49 €

**Horizontalna potisna brza stega 2500 sa adapterom**

Adapter CS160715.4, za sistemsku bušotinu 16 mm



4-CS160792	SP	G	Specijalna ponuda
	2,50 kN	0,87 kg	59 € •
			Umesto 63 €

**Horizontalna potisna brza stega 4000 sa adapterom**

Adapter CS160715.4, za sistemsku bušotinu 16 mm



4-CS160793	SP	G	Specijalna ponuda
	4 kN	1,36 kg	74 € •
			Umesto 79 €

Perforirana ploča X8.7 1200x800x12 Plazmanitriran

Alatni čelik + Plazmanitriranje

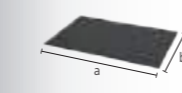

2-164004.X7	L (a)	B (b)	MS (d)	G	
	1200 mm	800 mm	12 mm	88 kg	646 € •

Još perforiranih ploča na internetu:
www.siegmond.com/F-plates

Ekscentni graničnik Ø 45 / Ø 75 nitrirani

beskrajno izvrtanje



	MS (d)	Ø	G	
2-160401.N	12 mm	45 mm	0,13 kg	16 € •
2-160403.N	12 mm	75 mm	0,39 kg	20 € •

Ekscentni graničnik Ø 75 sa navojem M10 nitrirani

za priključak mase, beskrajno izvrtanje



	MS (d)	Ø	G	
2-160402.N	12 mm	75 mm	0,38 kg	21 € •

Univerzalni graničnik 50 L / 80 L nitrirani

sa bušotinama, bez izdužene rupe, Razmak između otvora 25 mm



	L (a)	B (b)	MS (d)	G	
2-160407.N	50 mm	30 mm	12 mm	0,08 kg	21 € •
2-160408.N	80 mm	30 mm	12 mm	0,16 kg	23 € •

Univerzalni graničnik 80 L nitrirani

izdužena rupa

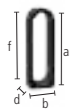

	L (a)	B (b)	VB (f)	MS (d)	G	
2-160410.N	80 mm	30 mm	50 mm	12 mm	0,07 kg	32 € •

Fleks-graničnik 12x83 Aluminijum

izdužena rupa, za obradu nerđajućeg čelika



	L (a)	B (b)	VB (f)	MS (d)	WS (d1)	G	
2-160412	83 mm	31 mm	50 mm	12 mm	8 mm	0,05 kg	17 € •

Fleks-graničnik 12x78 / 12x97 Čelik pocinkovano

izdužena rupa

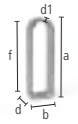

	L (a)	B (b)	VB (f)	MS (d)	WS (d1)	G	
2-160415	78 mm	28 mm	50 mm	12 mm	6 mm	0,07 kg	16 € •
2-160417	97 mm	24 mm	71 mm	12 mm	4 mm	0,08 kg	29 € •

Fleks-graničnik 24x78 Čelik pocinkovano

dugački stezni klin upotrebljiv, izdužena rupa

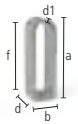

	L (a)	B (b)	VB (f)	MS (d)	WS (d1)	G	
2-160416	78 mm	28 mm	50 mm	24 mm	6 mm	0,13 kg	22 € •

Univerzalni graničnik 115 L / 150 L nitrirani

kombinacija rupe i izdužene rupe, kombinovano sa prizmama i adapterima

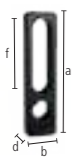

	L (a)	B (b)	VB (f)	MS (d)	G	
2-160420.N	115 mm	30 mm	50 mm	12 mm	0,20 kg	38 € •
2-160422.N	150 mm	35 mm	50 mm	12 mm	0,33 kg	43 € •

Univerzalni graničnik 115 L Aluminijum

kombinacija rupe i izdužene rupe, kombinovano sa prizmama i adapterima

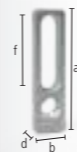

	L (a)	B (b)	VB (f)	MS (d)	G	
2-160420.A	115 mm	30 mm	50 mm	12 mm	0,05 kg	33 € •

Univerzalni graničnik / stezni most nitrirani

kombinacija rupe i izdužene rupe, upotrebljiv kao stezni most, može se pričvrstiti vijčanom stezaljkom

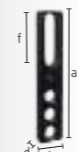

	L (a)	B (b)	VB (f)	MS (d)	G	
2-160450.N	175 mm	35 mm	50 mm	12 mm	0,40 kg	46 € •

Univerzalni graničnik 300 M / 500 M nitrirani

kombinacija rupe i izdužene rupe

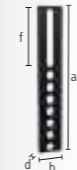

	L (a)	B (b)	VB (f)	MS (d)	G	
2-160425.N	300 mm	50 mm	100 mm	12 mm	1,08 kg	48 € •
2-160432.N	500 mm	50 mm	150 mm	12 mm	1,85 kg	74 € •

Ravni ugaonik 250 brunirano

kombinacija rupe i izdužene rupe, za podešavanje od 90 stepeni

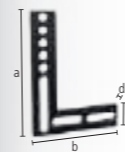

	L (a)	B (b)	H (c)	MS (d)	G	
2-160444	250 mm	188 mm	50 mm	12 mm	1,35 kg	95 € •

Ugaoni šabloni nitrirani

sa 2x Distančna čaura, beskonačno podešavanje od 0-90°

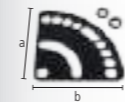

	L (a)	B (b)	MS (d)	G	
2-160455.N	130 mm	130 mm	5 mm	0,40 kg	41 € •

**Više informacija i dodatne opreme za ove proizvode možete pronaći online.**www.siegmond.com/
F-stop16

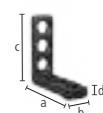
Granični i stezni ugaonik 50 L / 90 VL nitrirani
 sa bušotinama, bez izdužene rupe

	L (a)	B (b)	H (c)	MS (d)	G	
2-160105.N	50 mm	30 mm	50 mm	12 mm	0,20 kg	33 € •
2-160113.N	90 mm	30 mm	90 mm	12 mm	0,34 kg	53 € •

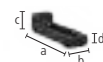
Granični i stezni ugaonik 90 X nitrirani
 izdužena rupa

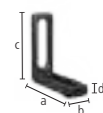

	L (a)	B (b)	H (c)	MS (d)	G	
2-160108.N	90 mm	30 mm	25 mm	12 mm	0,19 kg	38 € •

Granični i stezni ugaonik 90 WL nitrirani
 izdužena rupa

	L (a)	B (b)	H (c)	MS (d)	G	
2-160111.N	90 mm	30 mm	90 mm	12 mm	0,27 kg	55 € •

Granični i stezni ugaonik 90 SL / 90 L / 140 L nitrirani
 kombinacija rupe i izdužene rupe

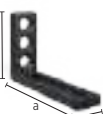
	L (a)	B (b)	H (c)	MS (d)	G	
2-160109.N	90 mm	30 mm	40 mm	12 mm	0,21 kg	40 € •
2-160110.N	90 mm	30 mm	90 mm	12 mm	0,31 kg	53 € •
2-160112.N	90 mm	35 mm	140 mm	12 mm	0,51 kg	63 € •

Granični i stezni ugaonik 140 WL nitrirani
 kombinacija rupe i izdužene rupe, izdužena rupa 100 mm

	L (a)	B (b)	H (c)	MS (d)	G	
2-160115.N	140 mm	35 mm	90 mm	12 mm	0,44 kg	61 € •

Granični i stezni ugaonik 90 L Aluminijum
 kombinacija rupe i izdužene rupe

	L (a)	B (b)	H (c)	MS (d)	G	
2-160110.A	90 mm	30 mm	90 mm	12 mm	0,11 kg	61 € •

Granični i stezni ugaonik 150 L nitrirani
 kombinacija rupe i izdužene rupe



	L (a)	B (b)	H (c)	MS (d)	G	
2-160114.N	90 mm	35 mm	150 mm	12 mm	0,65 kg	66 € •

Granični i stezni ugaonik 300 G / 500 G nitrirani
 upotrebljiv kao produžetak stola, materijal: GGG40

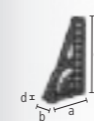

	L (a)	B (b)	H (c)	MS (d)	G	
2-160162.N	levi	150 mm	49 mm	300 mm	12 mm	2,51 kg 86 € •
2-160164.N	levi	195 mm	49 mm	500 mm	12 mm	4,56 kg 121 € •

Pokretni ugaonik 150 nitrirani
 beskonačno podešavanje od 0-180°

	H (c)	MS (d)	ø	G	
2-160101.N	150 mm	12 mm	150 mm	1,80 kg	89 € •

Granični i stezni ugaonik 250 G sa promenljivim uglom nitrirani
 upotrebljiv kao produžetak stola, materijal: GGG40, redosled u parovima preporučuje

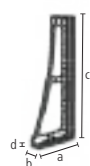
	L (a)	B (b)	H (c)	MS (d)	G	
2-160161.N	levi	145 mm	49 mm	250 mm	14 mm	2,16 kg 120 € •
2-160163.N	desni	145 mm	49 mm	250 mm	14 mm	2,16 kg 120 € •

**Granični i stezni ugaonik 250 GK / 500 GK / 750 GK nitrirani**

upotrebljiv kao produžetak stola, za teške komponente, materijal: GGG40, redosled u parovima preporučuje



		L (a)	B (b)	H (c)	MS (d)	G	
2-160124.N	levi	145 mm	49 mm	250 mm	14 mm	2,10 kg	117 €
2-160126.N	desni	145 mm	49 mm	250 mm	14 mm	2,10 kg	117 €
2-160134.N	levi	195 mm	49 mm	500 mm	14 mm	5,30 kg	179 €
2-160136.N	desni	195 mm	49 mm	500 mm	14 mm	5,30 kg	179 €
2-160146.N	levi	200 mm	100 mm	750 mm	14 mm	8,30 kg	308 €
2-160148.N	desni	200 mm	100 mm	750 mm	14 mm	8,30 kg	308 €

Ugaoni veznik od livenog gvožđa nitrirani

dijagonalno produženje stola pod uglom od 45°, materijal: GGG40



	L (a)	B (b)	H (c)	G	
2-160190.N	100 mm	65 mm	100 mm	1,70 kg	159 €

**Univerzalni ugaonik - hidro - mehaničko stezanje nitrirani**

beskonačno podešavanje od 0-225°, odgovarajući šesterokutni ključ 6 (280852.1) nije uključen

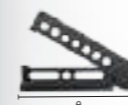

	SL (e)	G	
2-160171.N	250 mm	2,80 kg	468 €

**Univerzalni ugaonik - mehaničko stezanje nitrirani**

podesivi šablon, ugaoni stepen podesiv između 10° i 150°



	SL (e)	G	
2-160170.N	260 mm	3,40 kg	309 €

Postolje sa okvirom mali / veliki nitrirani

upotrebljiv kao produžetak stola



	L (a)	B (b)	H (c)	G		
2-160300.N	desni	150 mm	100 mm	50 mm	2,10 kg	159 €
2-160301.N	levi	150 mm	100 mm	50 mm	2,10 kg	159 €
2-160302.N		300 mm	200 mm	50 mm	7,40 kg	247 €

Stezni blok Plazmanitriran

drugi pet, za povezivanje stolova (sa spojnim vijkom 160560.N), kao produžetak stola i vertikalna nadgradnja



	L (a)	B (b)	H (c)	MS (d)	G	
2-160280.P	300 mm	300 mm	100 mm	12 mm	16 kg	403 €
2-160272.P	400 mm	200 mm	200 mm	12 mm	25 kg	613 €
2-160290.P	500 mm	500 mm	100 mm	12 mm	40 kg	857 €

Ugaonik U-forma 100x100 Plazmanitriran

za povezivanje stolova (sa spojnim vijkom 160560.N), kao produžetak stola i vertikalna nadgradnja, od 500 mm sa otvorima za pričvršćivanje nogu stola, od potrebne podloge od 1000 mm kroz nogu stola



	L (a)	B (b)	H (c)	MS (d)	G	
2-160396.P	100 mm	100 mm	100 mm	12 mm	4 kg	292 €
2-160360.P	500 mm	100 mm	100 mm	12 mm	15 kg	417 €
2-160370.P	1000 mm	100 mm	100 mm	12 mm	27 kg	670 €
2-160380.P	1500 mm	100 mm	100 mm	12 mm	39 kg	819 €
2-160390.P	2000 mm	100 mm	100 mm	12 mm	51 kg	1.209 €

Ugaonik U-forma 200x100 Plazmanitriran

za povezivanje stolova (sa spojnim vijkom 160560.N), kao produžetak stola i vertikalna nadgradnja, od 500 mm sa otvorima za pričvršćivanje nogu stola, od potrebne podloge od 1000 mm kroz nogu stola



	L (a)	B (b)	H (c)	MS (d)	G	
2-160396.1.P	200 mm	100 mm	100 mm	12 mm	6 kg	315 €
2-160360.1.P	500 mm	200 mm	100 mm	12 mm	22 kg	531 €
2-160370.1.P	1000 mm	200 mm	100 mm	12 mm	38 kg	915 €
2-160380.1.P	1500 mm	200 mm	100 mm	12 mm	55 kg	1.212 €
2-160390.1.P	2000 mm	200 mm	100 mm	12 mm	72 kg	1.624 €



Više informacija i dodatne opreme za ove proizvode možete pronaći online.



www.siegmond.com/
F-square16

Aluminijumski profilni nosač 100x24 mm (25 mm rešetka)

Verzija sa potpunom mrežom sa mnogim opcijama stezanja, Potreban zatezni vijak bez trostrukog proreza, kao produžni sto ili vertikalno stezanje površine, od potrebne podloge od 1000 mm kroz nogu stola

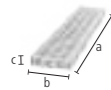

	L (a)	B (b)	H (c)	G	
4-AR16014050.V	500 mm	100 mm	24 mm	0,75 kg	26 € •
4-AR16014080.V	800 mm	100 mm	24 mm	1,20 kg	39 € •
4-AR16014100.V	1000 mm	100 mm	24 mm	1,50 kg	46 € •
4-AR16014120.V	1200 mm	100 mm	24 mm	1,80 kg	56 € •
4-AR16014150.V	1500 mm	100 mm	24 mm	2,24 kg	71 € •
4-AR16014200.V	2000 mm	100 mm	24 mm	2,93 kg	92 € •

Aluminijumski profilni nosač 100x24 mm (25 mm rešetka sa dugom rupom)

Moguće je i promenljivo stezanje pod uglom, Potreban zatezni vijak bez trostrukog proreza, kao produžni sto ili vertikalno stezanje površine, od potrebne podloge od 1000 mm kroz nogu stola

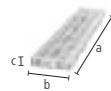

	L (a)	B (b)	H (c)	G	
4-AR16014050.VL	500 mm	100 mm	24 mm	0,73 kg	30 € •
4-AR16014080.VL	800 mm	100 mm	24 mm	1,16 kg	45 € •
4-AR16014100.VL	1000 mm	100 mm	24 mm	1,45 kg	53 € •
4-AR16014120.VL	1200 mm	100 mm	24 mm	1,73 kg	66 € •
4-AR16014150.VL	1500 mm	100 mm	24 mm	2,16 kg	82 € •
4-AR16014200.VL	2000 mm	100 mm	24 mm	2,88 kg	105 € •

Aluminijumski profil U-oblika 100x100 mm (25 mm rešetka)

Verzija sa potpunom mrežom sa mnogim opcijama stezanja, Potreban zatezni vijak bez dvostrukog proreza, kao produžni sto ili vertikalno stezanje površine, od potrebne podloge od 1000 mm kroz nogu stola, Tolerancija ravnosti < 0,8 mm / 1000 mm

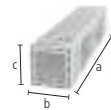

	L (a)	B (b)	H (c)	G	
4-AQ16014050.V	500 mm	100 mm	100 mm	2 kg	62 € •
4-AQ16014080.V	800 mm	100 mm	100 mm	3,20 kg	94 € •
4-AQ16014100.V	1000 mm	100 mm	100 mm	3,90 kg	116 € •
4-AQ16014120.V	1200 mm	100 mm	100 mm	4,75 kg	140 € •
4-AQ16014150.V	1500 mm	100 mm	100 mm	5,90 kg	174 € •
4-AQ16014200.V	2000 mm	100 mm	100 mm	7,90 kg	229 € •

Aluminijumski profil U-oblika 100x100 mm (25 mm rešetka sa dugom rupom)

Moguće je i promenljivo stezanje pod uglom, Potreban zatezni vijak bez dvostrukog proreza, kao produžni sto ili vertikalno stezanje površine, od potrebne podloge od 1000 mm kroz nogu stola, Tolerancija ravnosti < 0,8 mm / 1000 mm

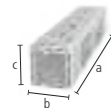

	L (a)	B (b)	H (c)	G	
4-AQ16014050.VL	500 mm	100 mm	100 mm	1,93 kg	64 € •
4-AQ16014080.VL	800 mm	100 mm	100 mm	3,07 kg	98 € •
4-AQ16014100.VL	1000 mm	100 mm	100 mm	3,76 kg	120 € •
4-AQ16014120.VL	1200 mm	100 mm	100 mm	4,59 kg	145 € •
4-AQ16014150.VL	1500 mm	100 mm	100 mm	5,69 kg	179 € •
4-AQ16014200.VL	2000 mm	100 mm	100 mm	7,62 kg	238 € •

Adapter za povezivanje sa stolom za aluminijumske profile

za pričvršćivanje profila na prednjoj strani, ugrađuju se u profil stezanjem, za fiksiranje: 2x 160511, 4x AP160528 (nije uključeno u isporuku)

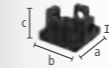

	L (a)	B (b)	H (c)	MS (d)	G	
2-AP160399	76 mm	76 mm	37 mm	12 mm	0,55 kg	41 € •
2-AP160399.AT	76 mm	76 mm	37 mm	12 mm	0,21 kg	41 € •

Adapter za vijčane stege nitrirani

za upotrebu vijčanih stezaljki u aluminijumskim profilima, za stegu: 160610, 160630, 160601, 160604, 160620



	L (a)	Ø	G	
2-AP160605.N	48 mm	26 mm	0,11 kg	12 € •
2-AP160602.N	60 mm	26 mm	0,13 kg	14 € •

Dugački adapter za vijčane stezaljke

za upotrebu vijčanih stezaljki u aluminijumskim profilima, za stegu: 160610, 160630, 160601, 160604, 160620, za fiksiranje: Stezni vijak bez proreza



	L (a)	B (b)	H (c)	G	
2-AP160602.X7	123 mm	23 mm	12 mm	0,19 kg	10 € •

Okrugli adapter za vijčane stezaljke

za upotrebu vijčanih stezaljki u aluminijumskim profilima, za stegu: 160610, 160630, 160601, 160604, 160620, za fiksiranje: Stezni vijak bez proreza



	L (a)	B (b)	H (c)	G	
2-AP160603.X7	98 mm	98 mm	12 mm	0,60 kg	13 € •



Više informacija i dodatne opreme za ove proizvode možete pronaći online.



www.siegmond.com/
F-profile

Areal stezni vijak brunirano

160590: Opseg stezanja približno 22-26 mm, 160590.3: Opseg stezanja približno 34-38 mm, 160590.4: Opseg stezanja približno 46-50 mm, preporučuje se za stezanje aluminijumskih profila, NE MOŽE se koristiti za povezivanje stolova i kvadrata u obliku slova U

B 16

		L (a)	SK	ZK1	ZK	AM1	AM	G	
2-160590	duplo	55 mm	50 kN	2 kN	4 kN	10 Nm	10 Nm	0,11 kg	44 € •
2-160590.3	trostruko	67 mm	50 kN	2 kN	4 kN	10 Nm	10 Nm	0,13 kg	48 € •
2-160590.4	četvorostruki	79 mm	50 kN	2 kN	4 kN	10 Nm	10 Nm	0,14 kg	53 € •

Zavrtnji za ugradnju u ravni prostor za stezanje brunirano

upuštene veze komponenta, 160595: Opseg stezanja približno 22-26 mm, 160595.3: Opseg stezanja približno 34-38 mm, 160595.4: Opseg stezanja približno 46-50 mm, nije pogodno za duguljaste rupe, NE MOŽE se koristiti za povezivanje stolova i kvadrata u obliku slova U

B 16

		L (a)	SK	ZK1	ZK	AM1	AM	G	
2-160595	duplo	33 mm	45 kN	2 kN	3 kN	10 Nm	10 Nm	0,05 kg	38 € •
2-160595.3	trostruko	45 mm	45 kN	2 kN	3 kN	10 Nm	10 Nm	0,07 kg	43 € •
2-160595.4	četvorostruki	57 mm	45 kN	2 kN	3 kN	10 Nm	10 Nm	0,08 kg	47 € •

Brzo pričvrсни klin bez proreza brunirano

bez utora za O-prsten za glatku površinu, NE MOŽE se koristiti za povezivanje stolova i kvadrata u obliku slova U

B 16

		L (a)	SK	ZK	AM1	AM	G	
2-160511	duplo	53 mm	55 kN	10 kN	2,50 Nm	10 Nm	0,08 kg	36 € •
2-160513	trostruko	65 mm	55 kN	10 kN	2,50 Nm	10 Nm	0,10 kg	44 € •
2-160515	četvorostruki	77 mm	55 kN	10 kN	2,50 Nm	10 Nm	0,12 kg	51 € •

Brzo pričvrсни klin brunirano

NE MOŽE se koristiti za povezivanje stolova i kvadrata u obliku slova U

B 16

		L (a)	SK	ZK	AM1	AM	G	
2-160510	duplo	53 mm	55 kN	10 kN	2,50 Nm	10 Nm	0,08 kg	36 € •

Stil: duplo / trostruko / četvorostruki**Vertikalni klin bez proreza brunirano**

upuštene veze komponenta, samo za stezanje aluminijumskih profila, aluminijumske delove zategnite samo ručno

B 16

		L (a)	SK	ZK	AM1	AM	G	
2-AP160528	duplo	32 mm	55 kN	1 kN	2,50 Nm	10 Nm	0,04 kg	30 € •
2-AP160529	trostruko	44 mm	55 kN	1 kN	2,50 Nm	10 Nm	0,06 kg	36 € •
2-AP160530	četvorostruki	56 mm	55 kN	1 kN	2,50 Nm	10 Nm	0,08 kg	41 € •

Vertikalni klin brunirano

upuštene veze komponenta, NE MOŽE se koristiti za povezivanje stolova i kvadrata u obliku slova U, nije pogodan za aluminijumske profile, nije pogodno za duguljaste rupe

B 16

		L (a)	SK	ZK	AM	G	
2-160528	duplo	31 mm	55 kN	3 kN	10 Nm	0,04 kg	30 € •
2-160529	trostruko	43 mm	55 kN	3 kN	10 Nm	0,05 kg	36 € •

Spojni vijak sa flašom brunirano

za povezivanje stolova, U-kvadrata i aluminijumskih profila, pogodno za duguljaste rupe, fiksna dugoročna veza

B 16

		L (a)	SK	ZK	AM1	AM	G	
2-160583	duplo	39 mm	55 kN	3 kN	15 Nm	15 Nm	0,07 kg	22 € •
2-160584	trostruko	51 mm	55 kN	3 kN	15 Nm	15 Nm	0,09 kg	26 € •
2-160585	četvorostruki	63 mm	55 kN	3 kN	15 Nm	15 Nm	0,11 kg	30 € •

Kuglasto-stezni klin bez proreza brunirano

minimalna izbočina, NE MOŽE se koristiti za povezivanje stolova i kvadrata u obliku slova U, pogodno za aluminijumske profile, pogodno za duguljaste rupe

B 16

		L (a)	SK	ZK	AM1	AM	G	
2-160524	duplo	36 mm	55 kN	10 kN	2,50 Nm	10 Nm	0,06 kg	31 € •
2-160525	trostruko	48 mm	55 kN	10 kN	2,50 Nm	10 Nm	0,08 kg	38 € •

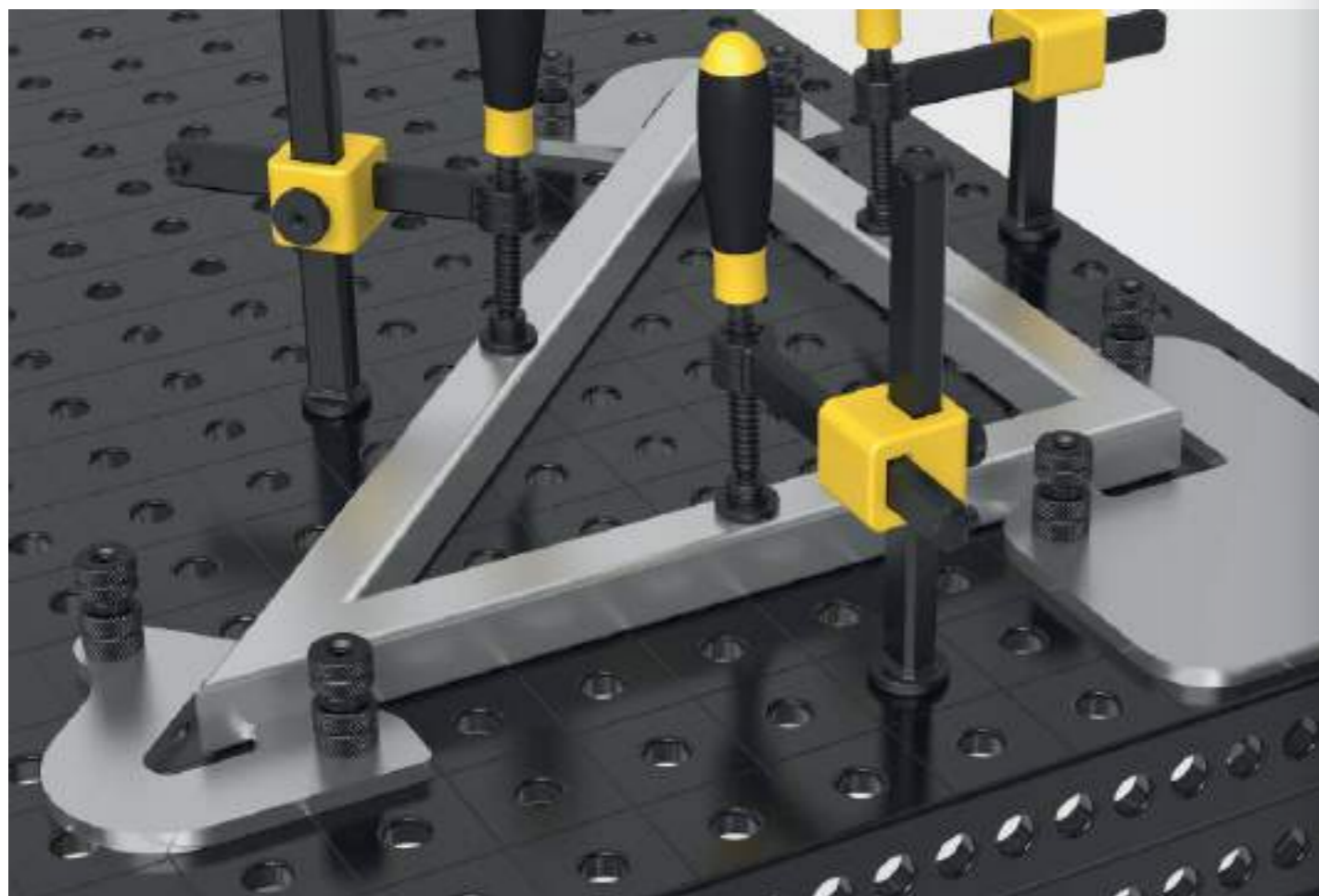
**Podesivi vijak za brzo stezanje bez proreza brunirano**

160571: Opseg stezanja približno 12-24 mm, 160573: Opseg stezanja približno 24-36 mm, stezanje prilagođenih profila laserskog rezanja, pogodno za aluminijumske profile, aluminijumske delove zategnite samo ručno, NE MOŽE se koristiti za povezivanje stolova i kvadrata u obliku slova U



		L (a)	SK	ZK	AM1	AM	G	
2-160571	duplo	78 mm	55 kN	10 kN	2,50 Nm	10 Nm	0,13 kg	40 € •
2-160573	trostruko	90 mm	55 kN	10 kN	2,50 Nm	10 Nm	0,15 kg	48 € •

**Univerzalni klin brunirano**

160532: Opseg stezanja približno 22-28 mm, 160533: Opseg stezanja približno 34-40 mm, NE MOŽE se koristiti za povezivanje stolova i kvadrata u obliku slova U



		L (a)	SK	ZK	AM1	AM	G	
2-160532	duplo	59 mm	50 kN	10 kN	2,50 Nm	10 Nm	0,11 kg	37 € •
2-160533	trostruko	71 mm	50 kN	10 kN	2,50 Nm	10 Nm	0,12 kg	46 € •

**Klin za povezivanje nitrirani**

za povezivanje stolova i U-kvadrata, nije pogodan za aluminijumske profile, nije pogodno za duguljaste rupe, fiksna dugoročna veza



		L (a)	SK	ZK	AM	G	
2-160560.N	duplo	25 mm	50 kN	4 kN	15 Nm	0,03 kg	18 € •

**Klin za povezivanje brunirano**

za povezivanje stolova i U-kvadrata, nije pogodan za aluminijumske profile, nije pogodno za duguljaste rupe, fiksna dugoročna veza



		L (a)	SK	ZK	AM	G	
2-160561	trostruko	37 mm	50 kN	4 kN	15 Nm	0,05 kg	22 € •

**Pozicioni pritezni klin brunirano**

zamenjuje drugi stezni vijak ekonomično, NE MOŽE se koristiti za povezivanje stolova i kvadrata u obliku slova U



		L (a)	G	
2-160540		38 mm	0,07 kg	12 € •

**Magnetni klin Aluminijum**

stezanje bez upotrebe alata, pogodno za delove osetljive na pritisak ili kada protivupiranje nije moguće



		HK	L (a)	SF	G	
2-160740		100 kN	34 mm	12 mm	0,02 kg	15 € •
2-160740.1		100 kN	46 mm	24 mm	0,03 kg	17 € •
2-160740.2		100 kN	58 mm	36 mm	0,04 kg	20 € •

**Distancioni prsten za magnetni klin brunirano**

rastojanje između dva stezna elementa



		L (a)	G	
2-160539		12 mm	0,02 kg	2 € •



Više informacija i dodatne opreme za ove proizvode možete pronaći online.

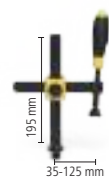

[www.siegmond.com/
F-bolt16](http://www.siegmond.com/F-bolt16)

**Professional stega brunirano / nitrirani**

zamenljiva prizma, Prečnik kugle navojnog vretena 8 mm, Trapezni navoj vretena 12x3 mm, Vertikalna šipka ojačana



	SP	B (b)	H (c)	G	
2-160610	2,50 kN	163 mm	200 mm	1,20 kg	61 € •

**Professional stega 45°/90° brunirano**

zamenljiva prizma, Prečnik kugle navojnog vretena 8 mm, Trapezni navoj vretena 12x3 mm, neprekidno rotiranje od 0-360°

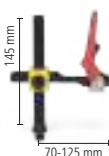

	SP	H (c)	G	
2-160630	2,50 kN	200 mm	0,75 kg	58 € •

**Professional Brzostezna stega brunirano / nitrirani**

preporučuje se samo za stolove za zavarivanje u dušiku sa plazmom, Vertikalna šipka ojačana

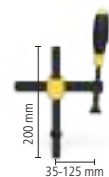

	SP	B (b)	H (c)	G	
2-160606	2,50 kN	132 mm	150 mm	0,90 kg	83 € •

**Stega sa okruglom cevi brunirano**

zamenljiva prizma, Prečnik kugle navojnog vretena 8 mm, Trapezni navoj vretena 12x3 mm, pogodan za jednostavne aplikacije stezanja, pričvršćivanje podešavajućim prstenom

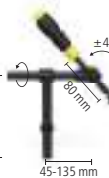

	SP	B (b)	H (c)	G	
2-160601	1,50 kN	163 mm	200 mm	1 kg	61 € •

**Cevna stega Universal brunirano**

zamenljiva prizma, Prečnik kugle navojnog vretena 8 mm, Trapezni navoj vretena 12x3 mm, stezanje pod uglom od +/- 42°, pričvršćivanje podešavajućim prstenom



	SP	B (b)	H (c)	G	
2-160604	0,60 kN	165 mm	150 mm	0,80 kg	62 € •

**Basic Stega brunirano / nitrirani**

zamenljiva prizma, Prečnik kugle navojnog vretena 8 mm, Trapezni navoj vretena 12x3 mm, Vertikalna šipka ojačana



	SP	B (b)	H (c)	G	
2-160620	2,50 kN	128 mm	200 mm	0,95 kg	34 € •

**Kratko vreteno sa cilindrom i prizmom brunirano**

trapezni navoj 12x3 mm, upotrebljiv u svakoj rupi u sistemu



	H (c)	G	
2-160666	75 mm	0,10 kg	24 € •

**Navojni cilindar brunirano**

trapezni navoj 12x3 mm, upotrebljiv u svakoj rupi u sistemu



	H (c)	Ø	G	
2-160618	10 mm	19 mm	0,01 kg	13 € •

**Prizma za stegu**

za vreteno sa prečnikom kuglice 8 mm, kompatibilan sa 16 mm rupama i stezaljkama

H (c) Ø G

2-160656	16 B	14 mm	25 mm	0,02 kg	9 € •
2-160656.E	16 E	14 mm	25 mm	0,02 kg	13 € •
2-160656.PA	16 PA	14 mm	25 mm	0,01 kg	9 € •

**Pritisni čep za stegu**

za vreteno sa prečnikom kuglice 8 mm, pogodno samo za stezaljke, za stezanje u uglovima ili žlebovima

H (c) Ø G

2-160660	16 B	13 mm	20 mm	0,02 kg	9 € •
2-160660.E	16 E	13 mm	20 mm	0,02 kg	13 € •
2-160660.PA	16 PA	13 mm	20 mm	0,01 kg	10 € •

**Pritisni čep za stegu brunirano**

kompatibilan sa 16 mm rupama i stezaljkama, prilagodjen potrebama



H (c) Ø G

2-160661	25 mm	25 mm	0,07 kg	15 € •
----------	-------	-------	---------	---------------

**Duo prizma Ø 25**

za vreteno sa prečnikom kuglice 8 mm, pogodno samo za stezaljke

H (c) Ø G

2-160650	16 B	19 mm	25 mm	0,04 kg	13 € •
2-160650.A	16 AL	19 mm	25 mm	0,01 kg	15 € •
2-160650.PA	16 PA	19 mm	25 mm	0,01 kg	13 € •

**Brza stega 100**

Dužina zatezne ruke 100 mm, Opseg zatezanja 0-100 mm, Montaža u rupama



L (a) B (b) H (c) G

2-160706	340 mm	30 mm	150 mm	1,20 kg	64 € •
----------	--------	-------	--------	---------	---------------

**Brza stega 160**

Dužina zatezne ruke 160 mm, Opseg zatezanja 0-140 mm, Montaža u rupama



L (a) B (b) H (c) G

2-160707	360 mm	30 mm	150 mm	1,20 kg	64 € •
----------	--------	-------	--------	---------	---------------



Više informacija i dodatne opreme za ove proizvode možete pronaći online.



www.siegmond.com/
F-clamp16

Varijabilna prizma Ø 50 90°/120° sa navojnim obodom

Navoj M10 za na primer prizmu koja se nastavlja (br. artikla 160649), za okrugle i kvadratne cevi do Ø 80 mm



	H (c)	Ø	G	
2-160645.1.N	20 mm	50 mm	0,21 kg	38 € •
2-160645.1.A	20 mm	50 mm	0,07 kg	52 € •
2-160645.1.PA	20 mm	50 mm	0,03 kg	49 € •

Prizma Ø 80 120° sa navojnim obodom

Navoj M10 za na primer prizmu koja se nastavlja (br. artikla 160649), za cevi do Ø 120 mm



	H (c)	Ø	G	
2-160652.1	30 mm	80 mm	0,77 kg	43 € •
2-160652.1.A	30 mm	80 mm	0,26 kg	64 € •
2-160652.1.PA	30 mm	80 mm	0,12 kg	64 € •

Varijabilna prizma Ø 50 90°/120° bez pojasa brunirano

Prizma se može fiksirati sa klinovima, za okrugle i kvadratne cevi do Ø 80 mm



	H (c)	Ø	G	
2-160641	35 mm	50 mm	0,39 kg	39 € •

Stezni konus brunirano

za držanje okruglih i kvadratnih cevi do Ø 45 mm, stezanje vijcima



	H (c)	Ø	G	
2-160670	40 mm	45 mm	0,26 kg	16 € •

**Držać zavtnja Ø 50 brunirano**

visina podešavanja nonijera u rasponu od 55-75 mm, kombinovano sa setom nosača 160821 i produžetkom prizme



	H (c)	Ø	G	
2-160822	55-75 mm	50 mm	0,71 kg	35 € •

Podesiva visina sa skalom brunirano

uključujući Podesni zavrtanj, visina beskonačno podesiva između 20-105 mm, zavrtnji za povezivanje sa prizmama



	H (c)	Ø	G	
2-160824	125 mm	40 mm	0,33 kg	44 € •

Podnožni pribor 7-delni brunirano

kompenzacija visinske razlike od 1-60 mm, sa navojem M10



	H (c)	Ø	G	
2-160821	65 mm	25 mm	0,17 kg	40 € •

Podnožje kule brunirano

promenljiva površina nosača, sa navojem M10



	H (c)	Ø	G	
2-160821.1	65 mm	25 mm	0,09 kg	20 € •

Set podloški

asortiman podloški: 1 / 2 / 3 / 5 / 10 / 20 mm



	Ø	G	
2-160821.2	25 mm	0,08 kg	20 € •

Produžetak prizme brunirano

kompatibilan sa prizmama, setom nosača 160821 i nosačem vijaka 160822



	L (a)	Ø	G	
2-160649.1	50 mm	16 mm	0,08 kg	18 € •
2-160649.2	100 mm	16 mm	0,15 kg	23 € •

Prizma sa uvrnutim svežnjom brunirano

da montiraju prizme u probušene rupe



	L (a)	Ø	G	
2-160649	10 mm	16 mm	0,02 kg	7 € •

Specijalni vijak

za prizme sistema 16



	L (a)	Ø	G	
2-160649.0	10 mm	16 mm	0,02 kg	7 € •

**Više informacija i dodatne opreme za ove proizvode možete pronaći online.**www.siegmond.com/
F-prism16

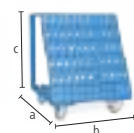
**Kolica za pribor plastificirano**

Max. opterećenje 240 kg

16

	L (a)	B (b)	H (c)	G	
2-160910	555 mm	560 mm	680 mm	30 kg	588 € •

Zid za alat plastificirano

postavljanje na sto za zavarivanje vijcima ili vijcima za zid

16



	L (a)	B (b)	H (c)	G	
2-160912	500 mm	50 mm	500 mm	7,40 kg	237 € •

Zaštitni zid za zavarivanje

montaža sa 2 vijka (16: 000520, 22: 002822, 28: 280511), Proizvodnja nije otporna na ogrebotine, obojeno lakiranje se može dobiti uz doplatu

16 22 28



	L (a)	B (b)	H (c)	G	
2-280980	1600 mm	50 mm	800 mm	23 kg	194 € •

Modularni zid za alat sa čaurama plastificirano

za Stezni vijak / Prizme / Klinovi, zadnji pansion nije uključen u dostavu

16

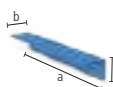

	L (a)	B (b)	H (c)	Ø	G	
2-160930	500 mm	80 mm	90 mm	16 mm	1,90 kg	69 € •

Modularni zid za alat bez čaura plastificirano

za Prizme / Klinovi, zadnji pansion nije uključen u dostavu

16

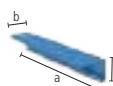

	L (a)	B (b)	H (c)	Ø	G	
2-160931	500 mm	80 mm	90 mm	16 mm	1,60 kg	49 € •

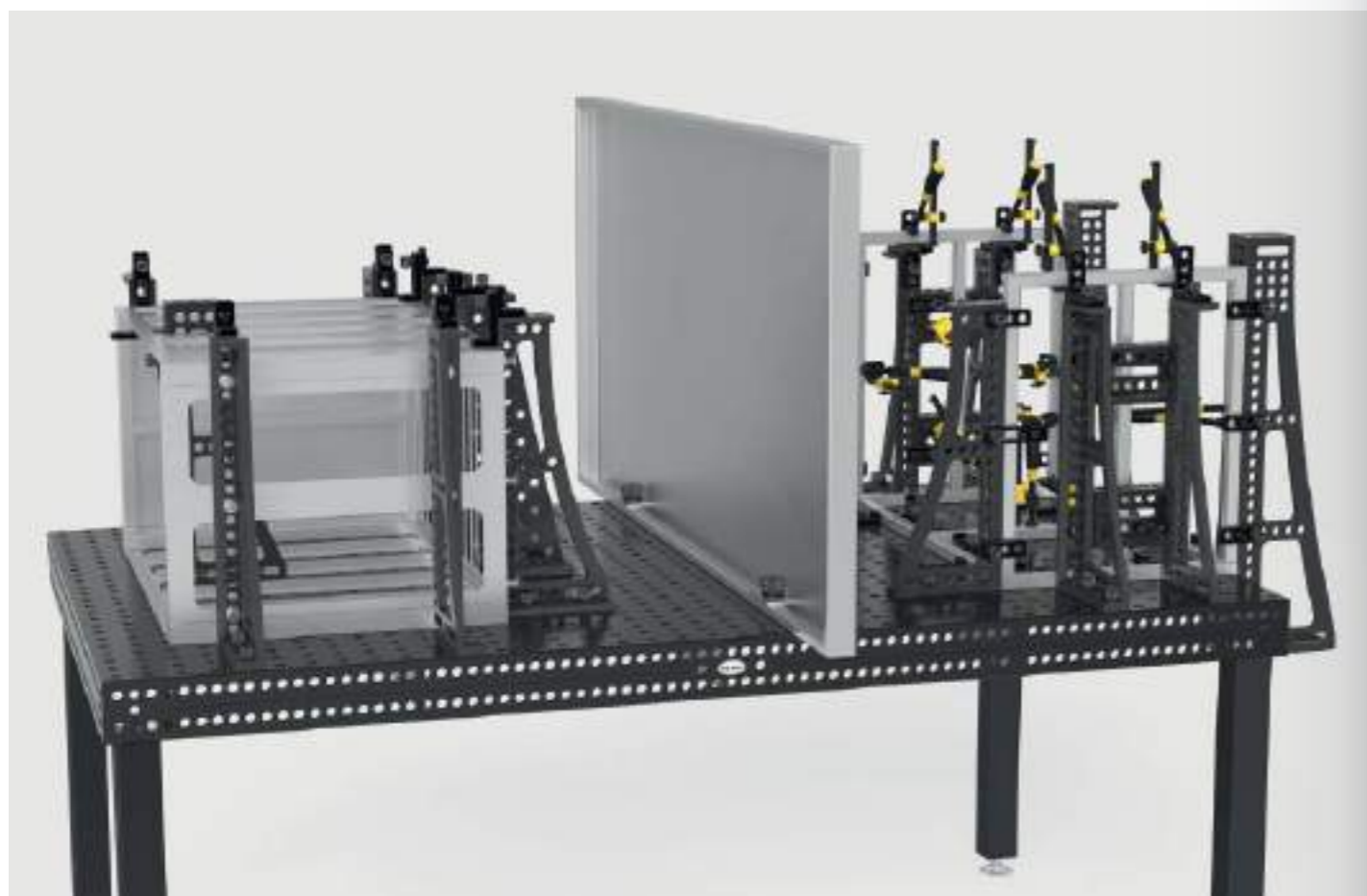
**Nožica za prihvat za alatni zid brunirano**

10 komada u pakovanju

B 16



	L (a)	Ø	G	
2-160936.10	22 mm	16 mm	0,01 kg	14 € •

Nasadni šestougaoni ključ Veličina 4

žuto

16



	G	
2-160852	0,06 kg	12 € •

Četkica Ø 17 sa zaštitnom kapom

za čišćenje provrta

16



	Ø	G	
2-160820	17 mm	0,05 kg	16 € •

Četkica Ø 17 za burgije / 10 komada u pakovanju

za čišćenje provrta

16



	Ø	G	
2-160820.10	17 mm	0,05 kg	59 € •

Držac gorionika brunirano

može se postaviti u otvor za provrtanje

B 16



	H (c)	G	
2-160920	200 mm	0,27 kg	22 € •

Priključak mase za sto Komfortgarantuje 100% kontakt sa stolom za zavarivanje, Montaža u rupama, Napajanje do 500 ampera, Kabel 70-95 mm²

16 22 28



	G	
2-000810	0,66 kg	46 € •

Držac za nošenje sa priteznom pločom

700 kg teret (sa 4x 160511), razmotrite dalje upute za upotrebu ovog članka na mreži!

16



	L (a)	B (b)	H (c)	G	
2-160830	100 mm	100 mm	25 mm	1,70 kg	60 € •

Držac za nošenje nitrirani

2500 kg teret (sa 2x 280511), 1000 kg teret (sa 2x 002822), 700 kg teret (sa 2x 160511), razmotrite dalje upute za upotrebu ovog članka na mreži!

BAR N 16 22 28



	L (a)	B (b)	H (c)	G	
2-000835.N	200 mm	100 mm	165 mm	4,50 kg	100 € •



Više informacija i dodatne opreme za ove proizvode možete pronaći online.



www.siegmond.com/
F-accessories16

Basic

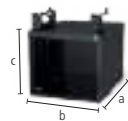
**Sub Table Box zaključavanje za Basic**

plastificirano, Prostor za skladištenje na vašem stolu za zavarivanje, 360 mm mesta za fiokę, zaključavanje, uklj. dva ključa

16

	L (a)	B (b)	H (c)	TF	G	
2-161990	630 mm	485 mm	430 mm	100 kg	28,50 kg	351 € •

%

Set Sub Table Box zaključavanje za Basic uklj. 2 fiokę

podesivi fiokę (2x 004230), plastificirano, Prostor za skladištenje na vašem stolu za zavarivanje, zaključavanje, uklj. dva ključa, isporučuje se već sastavljeno, dužina izvlačenja fiokę 500 mm

16



	L (a)	B (b)	H (c)	TF	G	Specijalna ponuda
2-161990.1	630 mm	485 mm	430 mm	100 kg	42,50 kg	498 € •

Umesto 504 €

%

Set Sub Table Box zaključavanje za Basic uklj. 3 fiokę

podesivi fiokę (1x 004220, 1x 004225, 1x 004230), plastificirano, Prostor za skladištenje na vašem stolu za zavarivanje, zaključavanje, uklj. dva ključa, isporučuje se već sastavljeno, dužina izvlačenja fiokę 500 mm

16



	L (a)	B (b)	H (c)	TF	G	Specijalna ponuda
2-161990.2	630 mm	485 mm	430 mm	100 kg	47,50 kg	546 € •

Umesto 560 €

Professional 750 / Extreme 8.7

**Sub Table Box zaključavanje**

plastificirano, Prostor za skladištenje na vašem stolu za zavarivanje, 360 mm mesta za fiokę, Veličina stola 1000x500 mm nije kompatibilna, zaključavanje, uklj. dva ključa

16

	L (a)	B (b)	H (c)	TF	G	
2-160990	630 mm	485 mm	430 mm	100 kg	28,50 kg	351 € •

%

Set Sub Table Box zaključavanje uklj. 2 fiokę

podesivi fiokę (2x 004230), plastificirano, Prostor za skladištenje na vašem stolu za zavarivanje, Veličina stola 1000x500 mm nije kompatibilna, zaključavanje, uklj. dva ključa, isporučuje se već sastavljeno, dužina izvlačenja fiokę 500 mm

16



	L (a)	B (b)	H (c)	TF	G	Specijalna ponuda
2-160990.1	630 mm	485 mm	430 mm	100 kg	42,50 kg	498 € •

Umesto 504 €

%

Set Sub Table Box zaključavanje uklj. 3 fiokę

podesivi fiokę (1x 004220, 1x 004225, 1x 004230), plastificirano, Prostor za skladištenje na vašem stolu za zavarivanje, Veličina stola 1000x500 mm nije kompatibilna, zaključavanje, uklj. dva ključa, isporučuje se već sastavljeno, dužina izvlačenja fiokę 500 mm

16

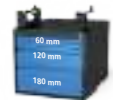

	L (a)	B (b)	H (c)	TF	G	Specijalna ponuda
2-160990.2	630 mm	485 mm	430 mm	100 kg	47,50 kg	546 € •

Umesto 560 €

Extreme 8.7 PLUS

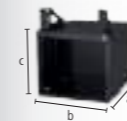
**Sub Table Box zaključavanje za PLUS Sto**

plastificirano, Prostor za skladištenje na vašem stolu za zavarivanje, 360 mm mesta za fiokę, zaključavanje, uklj. dva ključa

16

	L (a)	B (b)	H (c)	TF	G	
2-162990	630 mm	485 mm	430 mm	100 kg	28 kg	351 € •

%

Set Sub Table Box zaključavanje za PLUS Sto uklj. 2 fiokę

podesivi fiokę (2x 004230), plastificirano, Prostor za skladištenje na vašem stolu za zavarivanje, zaključavanje, uklj. dva ključa, isporučuje se već sastavljeno, dužina izvlačenja fiokę 500 mm

16



	L (a)	B (b)	H (c)	TF	G	Specijalna ponuda
2-162990.1	630 mm	485 mm	430 mm	100 kg	42 kg	498 € •

Umesto 504 €

%

Set Sub Table Box zaključavanje za PLUS Sto uklj. 3 fiokę

podesivi fiokę (1x 004220, 1x 004225, 1x 004230), plastificirano, Prostor za skladištenje na vašem stolu za zavarivanje, zaključavanje, uklj. dva ključa, isporučuje se već sastavljeno, dužina izvlačenja fiokę 500 mm

16



	L (a)	B (b)	H (c)	TF	G	Specijalna ponuda
2-162990.2	630 mm	485 mm	430 mm	100 kg	47 kg	546 € •

Umesto 560 €

Konfiguracija

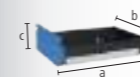
**Fioka sa šinom**

plastificirano, nadogradnja je moguća u bilo koje vreme, za Sub Table Box, za Radnu stanicu 0806 / 1208 / 1212 sa bočnim zidovima

16 22 28

	L (a)	B (b)	H (c)	TF	G	
2-004220	590 mm	400 mm	60 mm	50 kg	5,50 kg	63 € •
2-004225	590 mm	400 mm	120 mm	50 kg	6,50 kg	70 € •
2-004230	590 mm	400 mm	180 mm	50 kg	7 kg	77 € •
2-004235	590 mm	400 mm	240 mm	50 kg	7,50 kg	84 € •



Više informacija i dodatne opreme za ove proizvode možete pronaći online.



www.siegmond.com/
F-stbox

Radna stega 100

Siegmond radionička stega 100

Pričvršćivanje pod uglom od 45° ili 90°, Širina čeljusti 100 mm, Otvoreni udar 100 mm, Montaža: Sistem 16: 2x 160511, Sistem 22: 2x 160513 + 2x 000541, Sistem 28: 2x 160511 + 2x 000545



16 22 28

	SP	G	
2-004310	20 kN	9,50 kg	206 € •

Set poklopaca za čeljusti 100 uključ. kesu

sadržaj isporuke: 2x Vlakno, 2x Guma, 2x Aluminijum neutralan, 2x Aluminijumske prizme



16 22 28

	G	
2-004315	0,70 kg	49 € •

Set Siegmund radionička stega 100 Sistem 16

Pričvršćivanje pod uglom od 45° ili 90°, Širina čeljusti 100 mm, Otvoreni udar 100 mm, sadržaj isporuke: 1x Radna stega 004310, 2x Klin 160511, 1x Set poklopaca za čeljusti 004315



16

	SP	G	
2-164310	20 kN	10,40 kg	304 € •

Radna stega 125

Siegmond radionička stega 125

Pričvršćivanje pod uglom od 45° ili 90°, Širina čeljusti 125 mm, Otvoreni udar 125 mm, Montaža: Sistem 16: 2x 160511 + 2x 000546, Sistem 22: 2x 220513 + 2x 000544, Sistem 28: 2x 280511



16 22 28

	SP	G	
2-004320	30 kN	17,50 kg	242 € •

Set poklopaca za čeljusti 125 uključ. kesu

sadržaj isporuke: 2x Vlakno, 2x Guma, 2x Aluminijum neutralan, 2x Aluminijumske prizme



16 22 28

	G	
2-004325	0,85 kg	54 € •

Set Siegmund radionička stega 125 Sistem 16

Pričvršćivanje pod uglom od 45° ili 90°, Širina čeljusti 125 mm, Otvoreni udar 125 mm, sadržaj isporuke: 1x Radna stega 004320, 2x Klin 160511, 2x Redukciono kućište 000546, 1x Set poklopaca za čeljusti 004325



16

	SP	G	
2-164320	30 kN	18,70 kg	368 € •

Radna stega 150

Siegmond radionička stega 150

Pričvršćivanje pod uglom od 45° ili 90°, Širina čeljusti 150 mm, Otvoreni udar 150 mm, Montaža: Sistem 16: 2x 160511 + 2x 000546, Sistem 22: 2x 220513 + 2x 000544, Sistem 28: 2x 280511



16 22 28

	SP	G	
2-004330	40 kN	24 kg	314 € •

Set poklopaca za čeljusti 150 uključ. kesu

sadržaj isporuke: 2x Vlakno, 2x Guma, 2x Aluminijum neutralan, 2x Aluminijumske prizme



16 22 28

	G	
2-004335	1 kg	61 € •

Set Siegmund radionička stega 150 Sistem 16

Pričvršćivanje pod uglom od 45° ili 90°, Širina čeljusti 150 mm, Otvoreni udar 150 mm, sadržaj isporuke: 1x Radna stega 004330, 2x Klin 160511, 2x Redukciono kućište 000546, 1x Set poklopaca za čeljusti 004335



16

	SP	G	
2-164330	40 kN	25,40 kg	442 € •

Poklopci čeljusti

Osnovno telo poklopaca čeljusti stega čine čvrsti aluminijumski profili. Integrisani magneti u profilima pouzdano drže poklopce na stegama i omogućavaju brzu i laku promenu, u zavisnosti od radnog predmeta ili koraka obrade. Uprkos veoma velikoj magnetnoj sili, radni predmeti nisu magnetizovani. Poklopci čeljusti stega su pravougaoni i ravni paralelni, što znači da se zadržava visok nivo tačnosti Siegmund stega.

Set poklopaca za čeljusti

2x Vlakno: pogodan za fino brušene, fino rendisane, brušene ili polirane površine, 2x Guma: pogodan za drvene i plastične delove, 2x Aluminijum neutralan: sigurno stezanje grubo do srednje finih obradenih predmeta zahvaljujući žljebovima, 2x Aluminijumske prizme: Stezanje okruglih ili ovalnih radnih predmeta pomoću prizme



Više informacija i dodatne opreme za ove proizvode možete pronaći online.



[www.siegmund.com/
F-benchvice](http://www.siegmund.com/F-benchvice)

Stezanje i stezne prese za Sistem 16

sila pritiska 2,5 tone, ukupni hod 60 mm, radna snaga 330 N, fiksacija je uvek potrebna na dva mesta



2-160780

6,50 kg

1.073 € •

16

Specijalni ugao Sistem 16

kao produžetak i vertikalno fiksiranje štampe



2-160702

L (a) 195 mm B (b) 60 mm H (c) 60 mm G 1,41 kg

53 € •

16

Puškast komad

000701.AL: preporučuje se za rad sa čelikom, 000701.PA: preporučuje se za aplikacije sa nerđajućim čelikom



2-000701.AL

28 22 16 AL

H (c) 15 mm Ø 55 mm G 0,08 kg

22 € •

2-000701.PA

28 22 16 PA

H (c) 15 mm Ø 55 mm G 0,03 kg

18 € •

Žig 90° sa produžnom cevi

za utiskivanje u uglovima bez oštećenja zavarenog šava



2-000706

L (a) 168 mm B (b) 50 mm H (c) 50 mm G 0,82 kg

94 € •

16 22 28

Adapter za cevi POM-C

za ispravljanje cevi, 000703.1: za cevi Ø 21,4 mm, 000703.2: za cevi Ø 33,7 mm, 000703.3: za cevi Ø 42,4 mm



2-000703.1

L (a) 35 mm Ø 55 mm G 0,08 kg

21 € •

2-000703.2

L (a) 35 mm Ø 55 mm G 0,06 kg

21 € •

2-000703.3

L (a) 35 mm Ø 55 mm G 0,05 kg

21 € •

16 22 28

Čep za savijanje cevi POM-C

za savijanje i ispravljanje cevi, 000704.1: za cevi Ø 21,4 mm, 000704.2: za cevi Ø 33,7 mm, 000704.3: za cevi Ø 42,4 mm



2-000704.1

L (a) 120 mm B (b) 35 mm H (c) 60 mm G 0,24 kg

38 € •

2-000704.2

L (a) 120 mm B (b) 35 mm H (c) 60 mm G 0,21 kg

38 € •

2-000704.3

L (a) 120 mm B (b) 35 mm H (c) 60 mm G 0,18 kg

38 € •

16 22 28

Povratni blok POM-C

kao kontrablock za savijanje i ispravljanje cevi, Za pričvršćivanje je potrebna utičnica, pričvršćen vijkom 160513 / 220513 / 280513 (nije uključeno u isporuku), 000705.1: za cevi Ø 21,4 mm, 000705.2: za cevi Ø 33,7 mm, 000705.3: za cevi Ø 42,4 mm



2-000705.1

L (a) 60 mm B (b) 114 mm H (c) 55 mm G 0,29 kg

49 € •

2-000705.2

L (a) 60 mm B (b) 102 mm H (c) 55 mm G 0,25 kg

47 € •

2-000705.3

L (a) 60 mm B (b) 93 mm H (c) 55 mm G 0,22 kg

44 € •

16 22 28

Utikač

za rotirajuće pričvršćivanje kontra bloka u rupama, za fiksiranje: 160515



2-160701

L (a) 48 mm Ø 40 mm G 0,26 kg

17 € •

16

Preporuka proizvoda

%

Basic-Set

Uključeno u set: 1x 000701.PA, 1x 000701.AL, 1x 160702



2-160783

1,52 kg

75 € •

16

G Specijalna ponuda

Umesto 93 €

%

Set za ispravljanje cevi za Ø 21,4

Uključeno u set: 1x 000703.1, 1x 000704.1, 2x 000705.1, 2x 160701, pričvršćen vijkom 160515 (nije uključeno u isporuku)



2-160782.1

1,42 kg

154 € •

16

G Specijalna ponuda

Umesto 192 €

%

Set za ispravljanje cevi za Ø 33,7

Uključeno u set: 1x 000703.2, 1x 000704.2, 2x 000705.2, 2x 160701, pričvršćen vijkom 160515 (nije uključeno u isporuku)



2-160782.2

1,29 kg

150 € •

16

G Specijalna ponuda

Umesto 187 €

%

Set za ispravljanje cevi za Ø 42,4

Uključeno u set: 1x 000703.3, 1x 000704.3, 2x 000705.3, 2x 160701, pričvršćen vijkom 160515 (nije uključeno u isporuku)



2-160782.3

1,19 kg

145 € •

16

G Specijalna ponuda

Umesto 181 €

**Više informacija i dodatne opreme za ove proizvode možete pronaći online.**www.siegmond.com/
F-tablepress

MEĐUSISTEMSKA REŠENJA



Naš Siegmund modularni sistem je zasnovan na tri različite veličine otvora. Veličina otvora definiše sistem. Svi delovi i setovi alata mogu se koristiti na svim serijama stolova u okviru jednog sistema. Ako želite da radite u različitim sistemima, mi takođe nudimo širok spektar spojnih elemenata.



Magnetna stezna tehnika

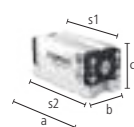

Duo magnet, blok za stezanje 5 / 7 / 10

000780: Sila zadržavanja 5 kN, Stezna površina (s1) 120x57 mm / (s2) 136x64 mm, 000781: Sila zadržavanja 7 kN, Stezna površina (s1) 156x57 mm / (s2) 172x64 mm, 000782: Sila zadržavanja 10 kN, Stezna površina (s1) 162x76 mm / (s2) 178x87 mm

16 22 28

	L (a)	B (b)	H (c)	G	
2-000780	143 mm	64 mm	71 mm	3,90 kg	276 € •
2-000781	178 mm	64 mm	71 mm	4,90 kg	345 € •
2-000782	184 mm	87 mm	88 mm	8,80 kg	457 € •

%

Specijalna promocija Duo magnet, blok za stezanje 5

Stezna površina (s1): 120x57 mm, Stezna površina (s2): 136x64 mm, sadržaj isporuke: 2x Duo magnet, blok za stezanje + 1x Nasadni šestougaoni ključ

16 22 28



	L (a)	B (b)	H (c)	G	Specijalna ponuda
2-000780.Set	143 mm	64 mm	71 mm	7,90 kg	495 € •

Umesto 552 €

%

Specijalna promocija Duo magnet, blok za stezanje 7

Stezna površina (s1): 156x57 mm, Stezna površina (s2): 172x64 mm, sadržaj isporuke: 2x Duo magnet, blok za stezanje + 1x Nasadni šestougaoni ključ

16 22 28



	L (a)	B (b)	H (c)	G	Specijalna ponuda
2-000781.Set	178 mm	64 mm	71 mm	9,90 kg	620 € •

Umesto 689 €

%

Specijalna promocija Duo magnet, blok za stezanje 10

Stezna površina (s1): 162x76 mm, Stezna površina (s2): 178x87 mm, sadržaj isporuke: 2x Duo magnet, blok za stezanje + 1x Nasadni šestougaoni ključ

16 22 28



	L (a)	B (b)	H (c)	G	Specijalna ponuda
2-000782.Set	184 mm	87 mm	88 mm	17,70 kg	821 € •

Umesto 914 €

Više informacija i dodatne opreme za ove proizvode možete pronaći online. www.siegmund.com/F-magnetic

Vezni elementi



Kombinovani - brzostezni klin duplo brunirano

za montiranje komponenata iz velikih sistema na manje sisteme, NE MOŽE se koristiti za povezivanje stolova i kvadrata u obliku slova U

16 22 28

	L (a)	Ø	SK	ZK	AM	G		
2-000520	28 -> 16	75 mm	40 mm	55 kN	10 kN	10 Nm	0,32 kg	52 € •
2-002822	28 -> 22	88 mm	40 mm	130 kN	15 kN	15 Nm	0,45 kg	52 € •
2-002216	22 -> 16	71 mm	35 mm	55 kN	10 kN	10 Nm	0,28 kg	48 € •

Klin za povezivanje brunirano

za povezivanje tabela različitih sistema, za povezivanje komponenata kroz poprečni sistem provrta, nije pogodan za aluminijumske profile

16 22 28



	L (a)	Ø	SK	ZK	AM	G		
2-000562	28 <-> 16	34 mm	32 mm	50 kN	4 kN	15 Nm	0,12 kg	24 € •
2-028022	28 <-> 22	36 mm	32 mm	120 kN	6 kN	15 Nm	0,11 kg	24 € •
2-022016	22 <-> 16	27 mm	27 mm	20 kN	4 kN	15 Nm	0,06 kg	22 € •

Adapter ploča brunirano

unakrsna montaža stezaljki, za stezanje komponenata iz velikih sistema na manjim sistemima, montaža vijcima

16 22 28



	L (a)	B (b)	H (c)	G		
2-000570	28 -> 16	150 mm	50 mm	35 mm	0,94 kg	45 € •

Adapter ploča nitrirani

unakrsna montaža stezaljki, za stezanje komponenata iz velikih sistema na manjim sistemima, montaža vijcima

16 22 28



	L (a)	B (b)	H (c)	G		
2-000571.N	28 -> 22	150 mm	50 mm	35 mm	1,09 kg	45 € •
2-000572.N	22 -> 16	150 mm	50 mm	25 mm	0,83 kg	45 € •

Redukciono kućište (manji ka većem) brunirano

za montiranje komponenata iz malih sistema na veće sisteme, nije pogodno za duguljaste rupe

16 22 28



	L (a)	Ø	G		
2-000545	16 -> 28	24 mm	32 mm	0,05 kg	14 € •

Redukciono kućište (manji ka većem) brunirano

dugački stezni klin upotrebljiv, za montiranje komponenata iz malih sistema na veće sisteme, nije pogodno za duguljaste rupe

16 22 28



	L (a)	Ø	G		
2-000541	16 -> 22	24 mm	27 mm	0,04 kg	14 € •
2-000543	22 -> 28	36 mm	32 mm	0,08 kg	14 € •

Redukciono kućište (veći ka manjem) brunirano

za stezanje komponenata iz velikih sistema na manjim sistemima, fiksiran unutar komponente, pogodno za duguljaste rupe

16 22 28



	L (a)	Ø	G		
2-000546	28 -> 16	29 mm	36 mm	0,07 kg	14 € •

Redukciono kućište (veći ka manjem) brunirano

dugački stezni klin upotrebljiv, za stezanje komponenata iz velikih sistema na manjim sistemima, fiksiran unutar komponente, pogodno za duguljaste rupe

22 28



	L (a)	Ø	G		
2-000544	28 -> 22	35 mm	36 mm	0,10 kg	14 € •
2-000542	22 -> 16	23 mm	31 mm	0,05 kg	14 € •

Adapter brunirano

pričvršćivanje komponenata u lager sistema, nije pogodan za stezanje, steznim vijcima

16 22 28



	L (a)	Ø	G		
2-000547	16 -> 28	40 mm	30 mm	0,12 kg	15 € •
2-000549	22 -> 28	25 mm	30 mm	0,04 kg	15 € •
2-000548	16 -> 22	18 mm	24 mm	0,02 kg	15 € •

Više informacija i dodatne opreme za ove proizvode možete pronaći online. www.siegmund.com/F-connecting

Prirubnice

Stezna ploča 150 lbs sa fiksnim klinovima nitirani

za spajanje US norme, ANSI / ASME B 16,5 150 lbs, od 1/2" do 8", sadržaj isporuke: 2x 280255, 2x 280256, 2x 280257, potrebno za sistem 16: 000562/000520/000546, potrebno za sistem 22: 028022/002822/000544

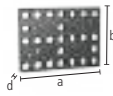

	L (a)	B (b)	MS (d)	G	
2-280250.P	350 mm	250 mm	25 mm	14 kg	575 € •

Stezna ploča 300 lbs sa fiksnim klinovima nitirani

za spajanje US norme, ANSI / ASME B 16,5 300 lbs, od 1/2" do 8", sadržaj isporuke: 2x 280255, 2x 280256, 2x 280257, 2x 280258, potrebno za sistem 16: 000562/000520/000546, potrebno za sistem 22: 028022/002822/000544

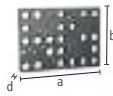

	L (a)	B (b)	MS (d)	G	
2-280251.P	350 mm	250 mm	25 mm	14 kg	654 € •

Stezna ploča 400-600 lbs sa fiksnim klinovima nitirani

za spajanje US norme, ANSI / ASME B 16,5 400-600 lbs, od 1/2" do 6", sadržaj isporuke: 2x 280255, 2x 280256, 2x 280257, 2x 280258, 2x 280259, potrebno za sistem 16: 000562/000520/000546, potrebno za sistem 22: 028022/002822/000544

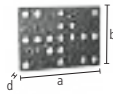

	L (a)	B (b)	MS (d)	G	
2-280252.P	350 mm	250 mm	25 mm	14 kg	681 € •

Fiksni klin brunirano

za steznu ploču 280250.P / 280251.P / 280252.P



	L (a)	Ø	G	
2-280255	39 mm	15,50 mm	0,03 kg	15 € •
2-280256	41 mm	18,90 mm	0,05 kg	15 € •
2-280257	45 mm	22,20 mm	0,10 kg	16 € •

Fiksni klin brunirano

za steznu ploču 280251.P / 280252.P



	L (a)	Ø	G	
2-280258	50 mm	25,20 mm	0,14 kg	23 € •

Fiksni klin brunirano

za steznu ploču 280252.P



	L (a)	Ø	G	
2-280259	50 mm	28,20 mm	0,16 kg	25 € •

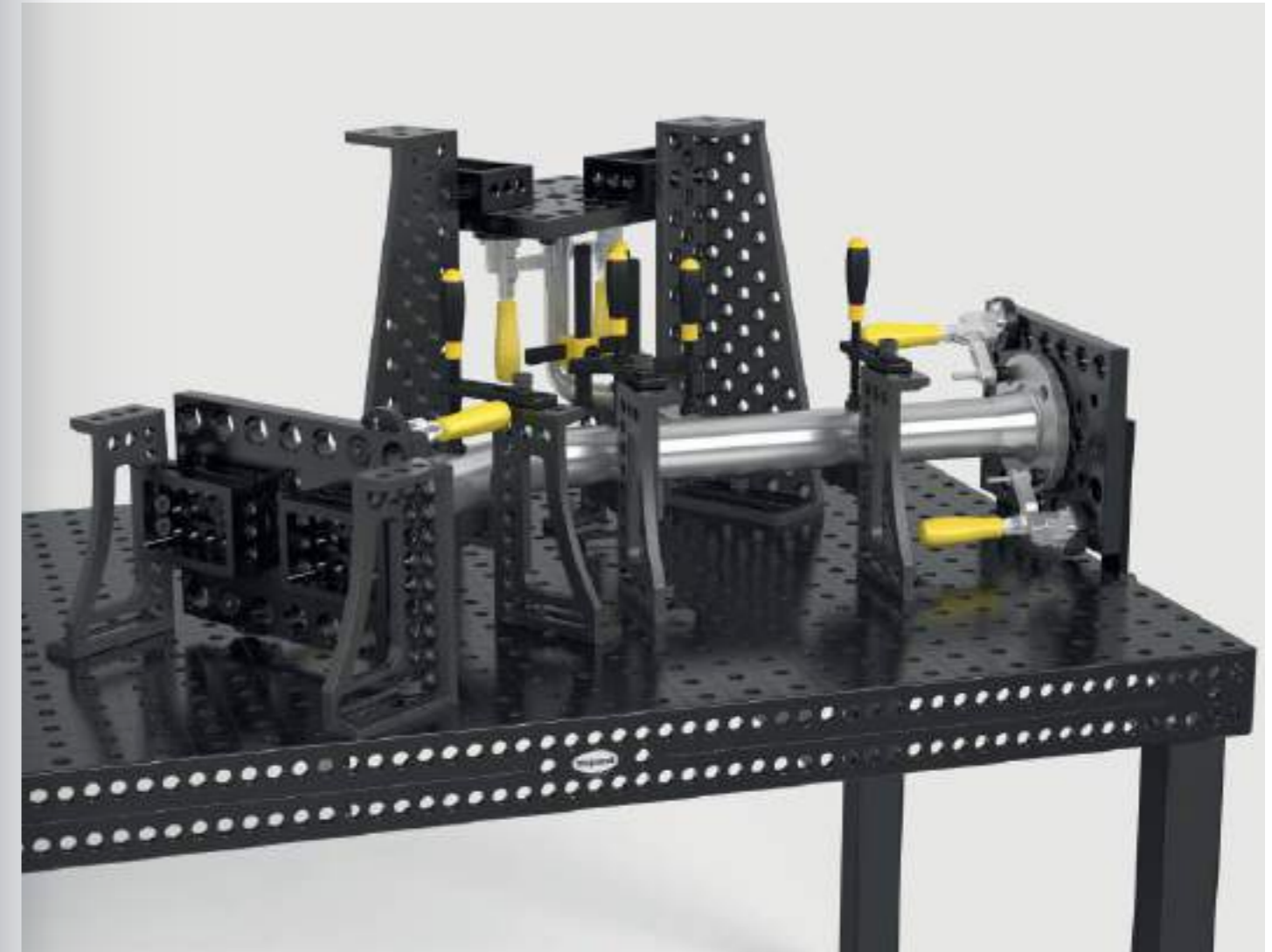
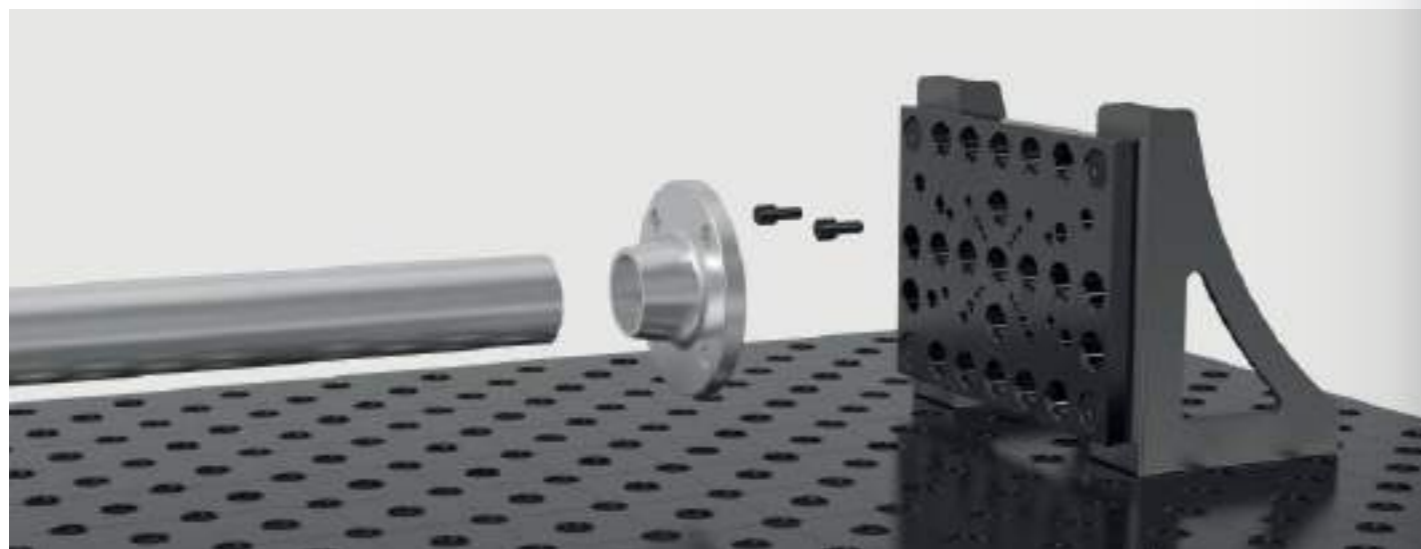

Stezna ploča 550 za DIN spajanje sa fiksnim klinovima nitirani

Za DIN spajanje DIN 2632/2633 Nazivni promer DN 15-DN 400, DIN spajanje DIN 2634/2635 Nazivni promer DN 50-DN 300, sadržaj isporuke: 2x 280222, 2x 280223, 2x 280224, 2x 280225, 2x 280226, 2x 280227, za sistem 16: 000562/000520/000546, za sistem 22: 028022/002822/000544

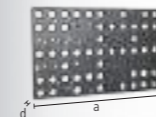

	L (a)	B (b)	MS (d)	G	
2-280220.P	550 mm	350 mm	25 mm	30 kg	624 € •

Stezna ploča 350 za DIN spajanje sa fiksnim klinovima nitirani

Za DIN spajanje DIN 2633, Nazivni promer DN 15 - DN 200, sadržaj isporuke: 2x 280222, 2x 280223, 2x 280224, potrebno za sistem 16: 000562/000520/000546, potrebno za sistem 22: 028022/002822/000544

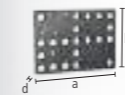

	L (a)	B (b)	MS (d)	G	
2-280221.P	350 mm	250 mm	25 mm	14 kg	530 € •

Fiksni klin brunirano

za steznu ploču 280220.P / 280221.P



	L (a)	Ø	G	
2-280222	39 mm	13,80 mm	0,03 kg	13 € •
2-280223	41 mm	17,80 mm	0,05 kg	13 € •
2-280224	47 mm	21,80 mm	0,10 kg	13 € •
2-280225	50 mm	25,80 mm	0,14 kg	20 € •
2-280226	55 mm	29,80 mm	0,20 kg	20 € •
2-280227	60 mm	32,80 mm	0,27 kg	20 € •

Više informacija i dodatne opreme za ove proizvode možete pronaći online. www.siegmund.com/F-flanges

L: Dužina, B: Širina, MS: Debljina materijala, G: Težina, Ø: Prečnik

Pneumatski stezač

Pneumatski cilindar kratke forme inklusivno adapter sistema 16

za automatizovano stezanje, Sila = 650 Njutna na 8 bara, montiran u provrtnu rupu sa adapterom, opseg podizanja 25 mm ili 50 mm, u zavisnosti od cilindra pod pritiskom



16

0-000850

0,90 kg

307 €

Pneumatski cilindar kratke forme inklusivno adapter sistema 28

za automatizovano stezanje, Sila = 650 Njutna na 8 bara, montiran u provrtnu rupu sa adapterom, opseg podizanja 25 mm ili 50 mm, u zavisnosti od cilindra pod pritiskom



28

0-000851

0,93 kg

294 €

Pneumatski cilindar duže forme za sistem 28

za automatizovano stezanje, Sila = 350 Njutna na 8 bara, montiran u rupe za navoj sa navojnim sistemom čaura 28, opseg podizanja 25 mm ili 50 mm, u zavisnosti od cilindra pod pritiskom



28

0-000855

0,80 kg

258 €

Razdelnik sa 8 priključaka

za automatizovano stezanje, veza između pneumatskog cilindra i kompresora, radni pritisak od 1-10 bara



16 28

0-000860

0,14 kg

282 €

Više informacija i dodatne opreme za ove proizvode možete pronaći online.
www.siegmond.com/F-pneumatic

Proizvodi za održavanje

Brusni kamen

za održavanje i izjednačavanje neravnina na površini stola, pogodan za stolove i pribor za zavarivanje bez nitriranja

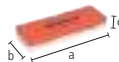

16 22 28

	L (a)	B (b)	H (c)	G	
2-000942	150 mm	50 mm	25 mm	0,42 kg	16 €
2-000940	200 mm	50 mm	25 mm	0,56 kg	20 €

CleanBasic 1 litara u flaši sa pumpicom

čistač na vodenoj bazi, za svakodnevno čišćenje stola, sprečava rđanje, sigurnosni list dostupan na mreži



16 22 28

2-000914

1,10 kg

14 €

%

Specijalna promocija CleanBasic 8x 1 litara u flaši sa pumpicom

čistač na vodenoj bazi, za svakodnevno čišćenje stola, sprečava rđanje, sigurnosni list dostupan na mreži



16 22 28

2-000914.8

8,80 kg

104 €

Specijalna ponuda

Umesto 114 €

CleanBasic 5 litara

čistač na vodenoj bazi, za svakodnevno čišćenje stola, sprečava rđanje, sigurnosni list dostupan na mreži



16 22 28

2-000915

5,20 kg

45 €

%

Specijalna promocija CleanBasic 6x 5 litara

čistač na vodenoj bazi, za svakodnevno čišćenje stola, sprečava rđanje, sigurnosni list dostupan na mreži



16 22 28

2-000915.6

31,20 kg

240 €

Specijalna ponuda

Umesto 267 €

Sredstvo za odmaščivanje 1 litara u flaši sa pumpicom

Zaštita od korozije, nezapaljiv, u vodi rastvorljiv sredstvo protiv prskanja, sprečava izgaranje prskanja stola za zavarivanje, sigurnosni list dostupan na mreži



16 22 28

2-000924

1,10 kg

17 €

%

Specijalna promocija Sredstvo za odmaščivanje 8x 1 litara u flaši sa pumpicom

Zaštita od korozije, nezapaljiv, u vodi rastvorljiv sredstvo protiv prskanja, sprečava izgaranje prskanja stola za zavarivanje, sigurnosni list dostupan na mreži



16 22 28

2-000924.8

8,80 kg

122 €

Specijalna ponuda

Umesto 135 €

Sredstvo za odmaščivanje 1 litara boca sa pumpom

Zaštita od korozije, nezapaljiv, u vodi rastvorljiv sredstvo protiv prskanja, sprečava izgaranje prskanja stola za zavarivanje, sigurnosni list dostupan na mreži



16 22 28

2-000929

1,10 kg

37 €

Sredstvo za odmaščivanje 5 litara

Zaštita od korozije, nezapaljiv, u vodi rastvorljiv sredstvo protiv prskanja, sprečava izgaranje prskanja stola za zavarivanje, sigurnosni list dostupan na mreži



16 22 28

2-000926

5,20 kg

52 €

%

Specijalna promocija Sredstvo za odmaščivanje 6x 5 litara

Zaštita od korozije, nezapaljiv, u vodi rastvorljiv sredstvo protiv prskanja, sprečava izgaranje prskanja stola za zavarivanje, sigurnosni list dostupan na mreži



16 22 28

2-000926.6

31,20 kg

281 €

Specijalna ponuda

Umesto 312 €

Više informacija i dodatne opreme za ove proizvode možete pronaći online.
www.siegmond.com/F-maintenance

Siegmond ćelija za lasersko zavarivanje 2400x2400x2250 mm

- preporučuje se za zavarivačke stolove veličine do 1200x1200 mm
- Vrata i bočni zidovi od aluminijumskih kompozitnih panela
- sa ekranom za zavarivanje

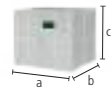

Siegmond ćelija za lasersko zavarivanje 2400x2400x2250 mm

preporučuje se za zavarivačke stolove veličine do 1200x1200 mm, Vrata i bočni zidovi od aluminijumskih kompozitnih panela, položaj vrata odgovarajuće konfigurisan, sa ekranom za zavarivanje

NEW

16 22 28

	L (a)	B (b)	H (c)	G	
2-2424.LC	2400 mm	2400 mm	2250 mm	340 kg	5.224 € •

Siegmond ćelija za lasersko zavarivanje 3600x3600x2250 mm

- preporučuje se za zavarivačke stolove veličine do 2400x1200 mm
- Vrata i bočni zidovi od aluminijumskih kompozitnih panela
- položaj vrata odgovarajuće konfigurisan
- sa ekranom za zavarivanje



Siegmond ćelija za lasersko zavarivanje 3600x3600x2250 mm

preporučuje se za zavarivačke stolove veličine do 2400x1200 mm, Vrata i bočni zidovi od aluminijumskih kompozitnih panela, položaj vrata odgovarajuće konfigurisan, sa ekranom za zavarivanje

16 22 28

	L (a)	B (b)	H (c)	G	
2-3636.LC	3600 mm	3600 mm	2250 mm	458 kg	6.671 € •

Krov za ćeliju za lasersko zavarivanje 3600x3600

priključak dostupan za sistem za usisavanje dima (Ø 200 mm)

16 22 28

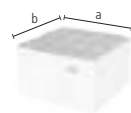

	L (a)	B (b)	G	
2-3636.LCR	3600 mm	3600 mm	135 kg	2.549 € •

Specijalna promocija Ćelija za lasersko zavarivanje 3600x3600x2250 mm

sadržaj isporuke: 1x 3636.LC Ćelija za lasersko zavarivanje 3600x3600x2250 mm, 1x WS162010.L Radni sto sa čeličnom pločom 2000x1000 mm, 6x 160621 Stega, 8x 160108.N Ugaonik, 4x 160110.N Ugaonik, 12x 160511 Klin, 1x 163999 Komplet dodataka

NEW

16

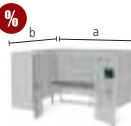

	L (a)	B (b)	H (c)	G	Specijalna ponuda
4-3636.LC.Set	3600 mm	3600 mm	2250 mm	660 kg	8.989 € •

Umesto 9.516 €

Prednost Siegmund radnog stola

Kada započnete ručno lasersko zavarivanje, početni pokušaji zavarivanja mogu dovesti do oštećenja radnog stola. Čelična ploča Siegmund radnog stola može se brzo i troškovno ekonomično zameniti, čime se obezbeđuje idealna radna osnova za ručno lasersko zavarivanje.



Siegmond ćelija za lasersko zavarivanje 4800x3600x2250 mm

- preporučuje se za zavarivačke stolove dimenzija do 3000x1500 mm
- Vrata i bočni zidovi od aluminijumskih kompozitnih panela
- položaj vrata odgovarajuće konfigurisan
- sa ekranom za zavarivanje

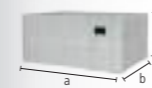

Siegmond ćelija za lasersko zavarivanje 4800x3600x2250 mm

preporučuje se za zavarivačke stolove dimenzija do 3000x1500 mm, Vrata i bočni zidovi od aluminijumskih kompozitnih panela, položaj vrata odgovarajuće konfigurisan, sa ekranom za zavarivanje

16 22 28

	L (a)	B (b)	H (c)	G	
2-4836.LC	4800 mm	3600 mm	2250 mm	526 kg	7.394 € •

Krov za ćeliju za lasersko zavarivanje 4800x3600

priključak dostupan za sistem za usisavanje dima (Ø 200 mm)

16 22 28

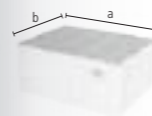

	L (a)	B (b)	G	
2-4836.LCR	4800 mm	3600 mm	177 kg	3.360 € •

Preporuka proizvoda



Produžni zidni element ćelije za lasersko zavarivanje 1200

za proširenje ćelije za lasersko zavarivanje za 1200 mm, sadržaj isporuke: 2x Zidni element, 2x Srednji podupirači

16 22 28

	L (a)	H (c)	G	
2-1212.LCW	1200 mm	2250 mm	67 kg	1.104 € •

Učinkovito i sigurno ručno lasersko zavarivanje

Ručno lasersko zavarivanje brzo je postalo važan deo tehnologije zavarivanja. Da bi ispunio povećane bezbednosne zahteve ručnog laserskog zavarivanja, Siegmund je razvio odgovarajuću ćeliju. Preporučujemo ćeliju za lasersko zavarivanje u kombinaciji sa našim Siegmund radnim stolom. Laserska ćelija za zavarivanje obezbeđuje obaveznu zaštitu od raspršenog zračenja i refleksije za okolne ljude i predmete. Ćelija za lasersko zavarivanje takođe smanjuje smetnje izazvane spoljnim faktorima kao što su protok vazduha ili čestice prljavštine.



www.siegmund.com/
F-laser-cell



Siegmund Roto-Pozicioner

- Hidraulična rotacija stezne ploče, opciono električni
- Hidraulično podešavanje po visini i funkcija nagiba
- Velika radna površina, niska visina
- uključujući rotirajući priključak uzemljenja: optimalno povezivanje sa pločom stola, nema uvijanja kabla
- bez ploče stola / osmougaone ploče
- 6R300M16 / 6R450M16: Preporuka: osmougaoni stolovi sa širinom po ravnima od najmanje 1200 mm



Siegmund Roto-Pozicioner RP 1250

Obrtaji stola u minuti: hidraulični: 2 / električni: 0-2, Ugao nagiba: 95°, Vertikalni raspon pokreta (A): 540-1120 mm, Horizontalni raspon pokreta (B): 700-1280 mm, Dužina (C): 1760 mm, Širina (D): 1630 mm, Prečnik stezne ploče (F): Ø 800 mm

	DM	KM	BG (E)	TF	G	
6R120M16	490 Nm	4900 Nm	750 mm	1250 kg	757 kg	26.542 € ◦

Siegmund Roto-Pozicioner RP 2000

Obrtaji stola u minuti: hidraulični: 2 / električni: 0-2, Ugao nagiba: 95° (Alternativno 140°), Vertikalni raspon pokreta (A): 550-1300 mm, Horizontalni raspon pokreta (B): 650-1400 mm, Dužina (C): 1850 mm, Širina (D): 1660 mm, Prečnik stezne ploče (F): Ø 800 mm

	DM	KM	BG (E)	TF	G	
6R200M16	1570 Nm	7850 Nm	750 mm	2000 kg	930 kg	29.558 € ◦

Siegmund Roto-Pozicioner RP 3000

Obrtaji stola u minuti: hidraulični: 2 / električni: 0-2, Ugao nagiba: 95° (Alternativno 140°), Vertikalni raspon pokreta (A): 740-1590 mm, Horizontalni raspon pokreta (B): 720-1570 mm, Dužina (C): 2400 mm, Širina (D): 1825 mm, Prečnik stezne ploče (F): 1100x1100 mm

	DM	KM	BG (E)	TF	G	
6R300M16	2350 Nm	11750 Nm	930 mm	3000 kg	1477 kg	34.108 € ◦

Siegmund Roto-Pozicioner RP 4500

Obrtaji stola u minuti (električni): 0-1,5, Ugao nagiba: 95° (Alternativno 140°), Vertikalni raspon pokreta (A): 830-2080 mm, Horizontalni raspon pokreta (B): 880-2130 mm, Dužina (C): 2590 mm, Širina (D): 2270 mm, Prečnik stezne ploče (F): 1500x1500 mm

	DM	KM	BG (E)	TF	G	
6R450M16	5300 Nm	21200 Nm	1250 mm	4500 kg	2500 kg	49.883 € ◦

Molim obratite pažnju: Maksimalno opterećenje minus težina stola.

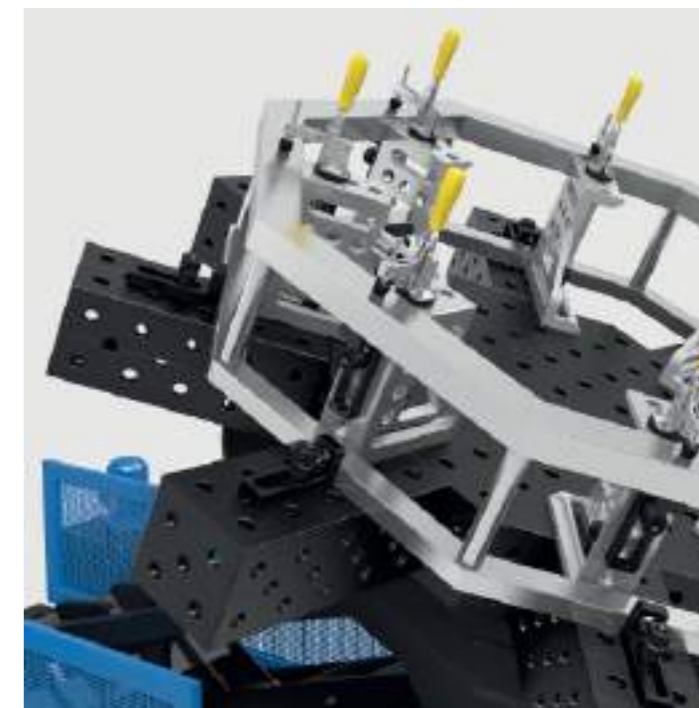
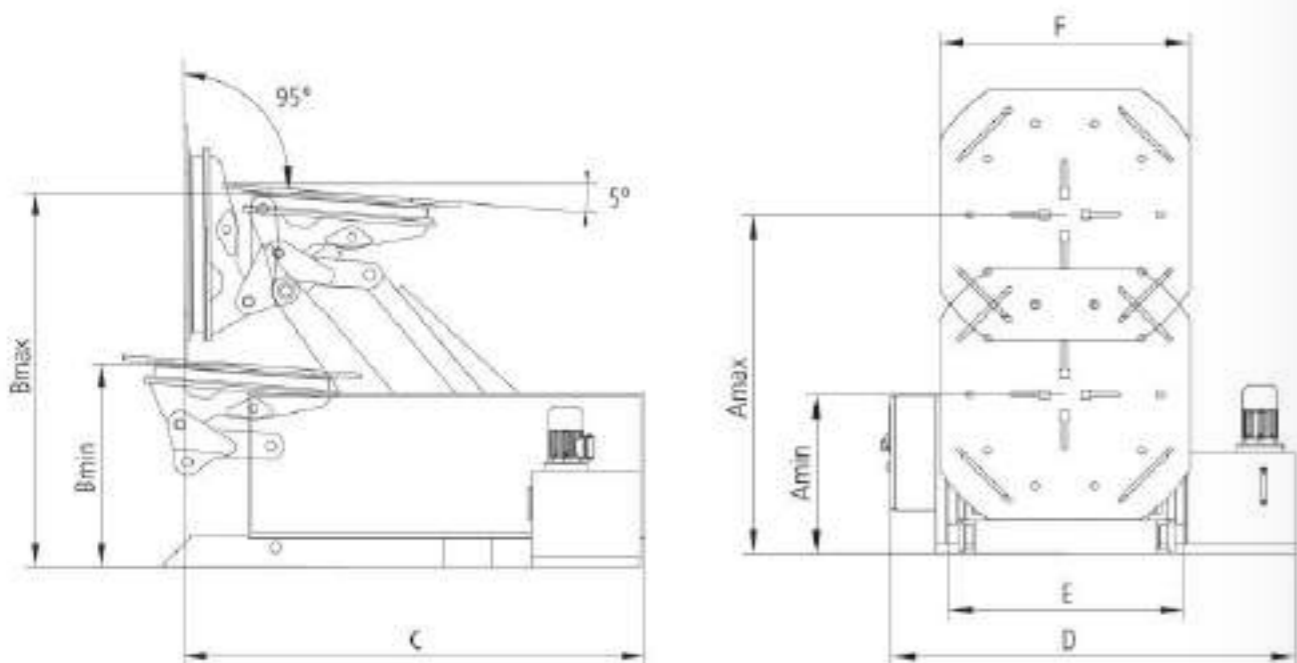

Preporuka proizvoda



Daljinski upravljač (žičani)

za RP 1250, RP 2000, RP 3000, RP 4500, uključeno u osnovnu cenu (osim kontrolne table sa funkcijom podučavanja), Kontrolni tasteri za ručno podešavanje, uklj. Montaža, naknadna ugradnja NIJE moguća

	G	
6R000150	5 kg	1.175 € ◦



Daljinski upravljač (žičani) za funkciju učenja

pogodan za Roto pozicionere sa funkcijom podučavanja, moguća je naknadna ugradnja, nije uključeno u osnovnu cenu za pozicionere sa funkcijom podučavanja

	G	
6R000151	3,50 kg	1.175 € ◦



Nožni upravljač

za RP 1250, RP 2000, RP 3000, RP 4500, sto se može rotirati pomoću integrisane funkcije pokretanja i zaustavljanja, moguća je naknadna ugradnja

	G	
6R000250	5 kg	1.700 € ◦



Kontrolna tabla sa funkcijom učenja za RP 1250, RP 2000, RP 3000

Programiranje, čuvanje i ponavljanje pozicija, Ručno upravljanje (žično) dostupno uz doplatu, električni pogon (6R000450, 6R000460, 6R000470) apsolutno neophodan, naknadna ugradnja NIJE moguća

	G	
6R000550	20 kg	9.625 € ◦



Kontrolna tabla sa funkcijom učenja za RP 4500

Programiranje, čuvanje i ponavljanje pozicija, Ručno upravljanje (žično) dostupno uz doplatu, naknadna ugradnja NIJE moguća

	G	
6R000560	20 kg	10.925 € ◦

**Optimalni ugao nagiba 140°**

Nagib stezne ploče za 140°, rotacija osmougaonih stolova od 1200 mm u izvučenom položaju nije moguća, naknadna ugradnja NIJE moguća

6R000350	RP 2000	3.309 €	◦
6R000360	RP 3000	4.009 €	◦

**Električni pogon**

Beskonačno promenljiva brzina, Podizanje i nagnjanje hidrauličkim pogonom, naknadna ugradnja NIJE moguća

6R000450	RP 1250	3.017 €	◦
6R000460	RP 2000	3.984 €	◦
6R000470	RP 3000	3.817 €	◦

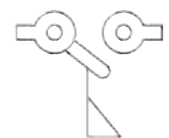
**Granični prekidač za RP 1250, RP 2000, RP 3000**

zaustavlja ploču pri spuštanju kako bi sprečio sudar sa zemljom, moguća je naknadna ugradnja

6R000660		442 €	◦
----------	--	-------	---

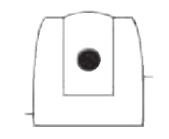
**Laserski skener tipa S300 za Roto pozicionere i Synchronlift**

Površina zaštitnog polja: 3 m, Ugao gledanja: 270°, Rezolucija skenera: 0,5°, Sigurnosni uređaj sa zaštitnim poljem, bez programiranja, Podešavanje i povezivanje vrši kupac, naknadna ugradnja NIJE moguća

6RS00000		5.442 €	◦
----------	--	---------	---

**Siegmund M-Pozicioner**

- Upravljanje ručnim točkom
- Prenos snage preko ležaja sa integrisanim zupčanicom
- Univerzalna priрубnica za stezanje Siegmund U-kvadrata
- Stezanje komponenti Siegmund U-profilima
- Stabilnost obezbeđuje velika ravna ploča za ankerisanje
- bez ugaonika

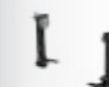
**Siegmund M-Pozicioner MP 500 za sistem 16**

Ručni točak sa ručkom Ø 200 mm, Prenosni odnos: 1:73, Osa rotacije: horizontalno, Mak. dužina pozicionera U-oblik: 1500 mm, Radna visina (A): 850 mm, Visina tornja (B): 955 mm, Ukupna visina (C): 1083 mm, Širina osnovne ploče (D): 500 mm, Dužina osnovne ploče (E): 400 mm

	DM	TF	G	
6M050016	100 Nm	500 kg	110 kg	5.980 € ◦

**Siegmund M-Pozicioner MP 1500 za sistem 28**

Ručni točak sa ručkom Ø 315 mm, Prenosni odnos: 1:73, Osa rotacije: horizontalno, Mak. dužina pozicionera U-oblik: 3000 mm, Radna visina (A): 850 mm, Visina tornja (B): 955 mm, Ukupna visina (C): 1140 mm, Širina osnovne ploče (D): 600 mm, Dužina osnovne ploče (E): 600 mm

	DM	TF	G	
6M150016.28	900 Nm	1500 kg	180 kg	6.325 € ◦

Molim obratite pažnju: Maksimalno opterećenje minus težina U-pozicionera.

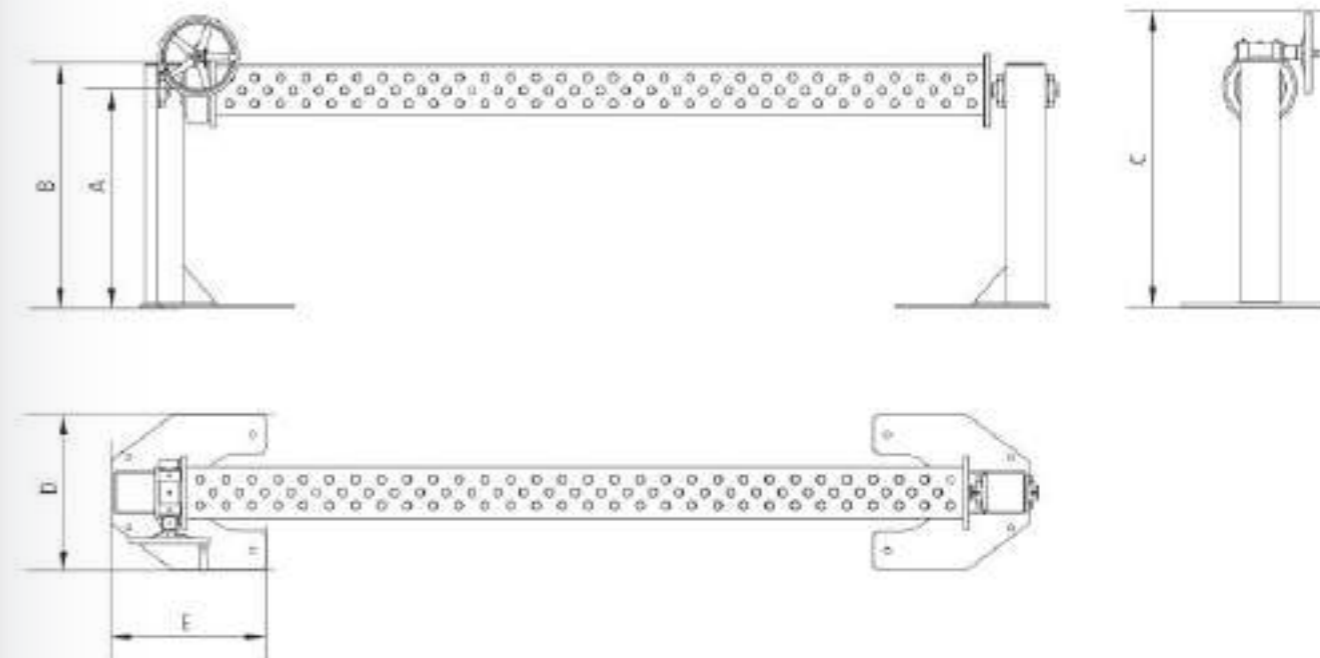

Više informacija i dodatne opreme za ove proizvode možete pronaći online.



[www.siegmund.com/
F-pos-r](http://www.siegmund.com/F-pos-r)



Više informacija i dodatne opreme za ove proizvode možete pronaći online.



[www.siegmund.com/
F-pos-m](http://www.siegmund.com/F-pos-m)

Siegmond Synchronlift

- Kontinuirano podesiva rotacija stezne ploče
- Visoka tačnost ponavljanja
- Podizač paleta za ponovno pozicioniranje
- Prikaz podešavanja pozicionera
- uključujući rotirajući priključak uzemljenja: optimalno povezivanje sa pločom stola, nema uvijanja kabla
- bez ploče stola / osmougaone ploče

**Siegmond Synchronlift SL 2500**

Obrtaji stola u minuti (električni): 1, Brzo podizanje i spuštanje: 56 cm/min, Podizanje i spuštanje snage motora: 0,75 kW, Podizanje i spuštanje snage motora: 2 kW, Visina tornja: 2505 mm, Ukupan udar (B): 1500 mm, raspon pokreta (C): 350-1850 mm, Prečnik stezne ploče: Ø 600 mm

	DM	TF	G	
65250M16	3000 Nm	2500 kg	1200 kg	36.718 € ◦

**Siegmond Synchronlift SL 4500**

Obrtaji stola u minuti (električni): 1, Brzo podizanje i spuštanje: 56 cm/min, Podizanje i spuštanje snage motora: 0,55 kW, Podizanje i spuštanje snage motora: 2 kW, Visina tornja: 2505 mm, Ukupan udar (B): 1500 mm, raspon pokreta (C): 450-1950 mm, Prečnik stezne ploče: Ø 600 mm

	DM	TF	G	
65450M16	3750 Nm	4500 kg	1150 kg	44.505 € ◦

**Siegmond Synchronlift SL 7000**

Obrtaji stola u minuti (električni): 0,75, Brzo podizanje i spuštanje: 56 cm/min, Podizanje i spuštanje snage motora: 0,55 kW, Podizanje i spuštanje snage motora: 2 kW, Visina tornja: 2505 mm, Ukupan udar (B): 1450 mm, raspon pokreta (C): 500-1950 mm, Prečnik stezne ploče: Ø 800 mm

	DM	TF	G	
65700M16	6500 Nm	7000 kg	1300 kg	50.989 € ◦

Molim obratite pažnju: Maksimalno opterećenje minus težina stola.

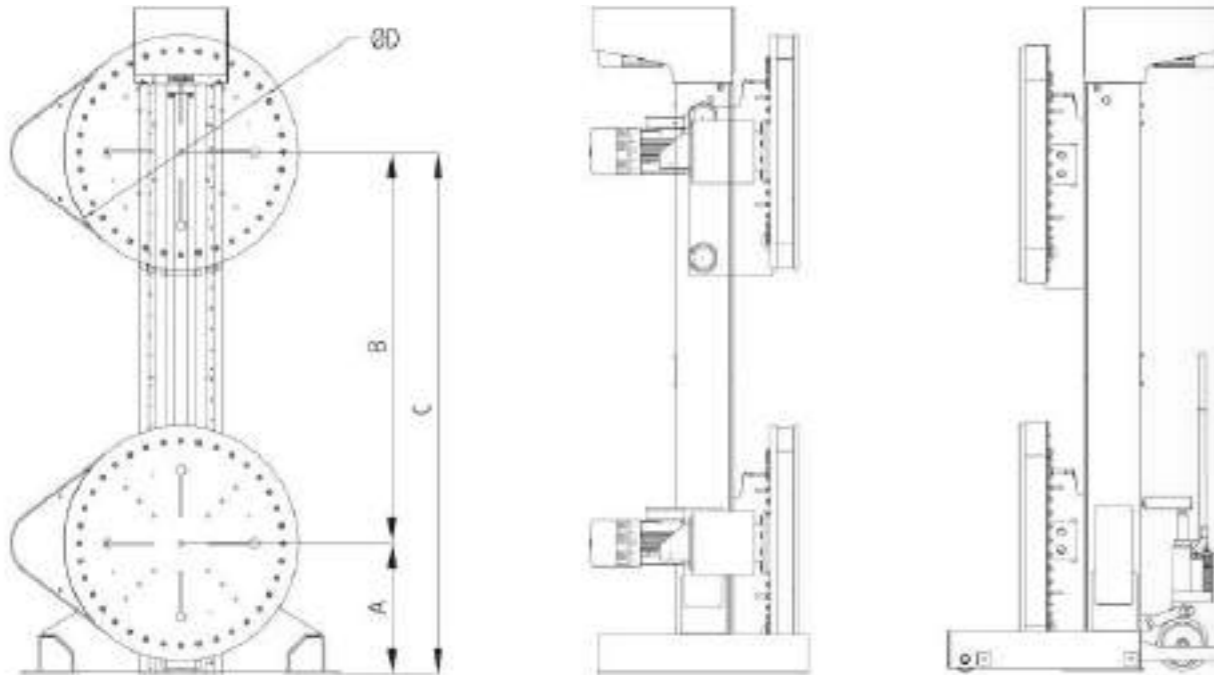

Više informacija i dodatne opreme za ove proizvode možete pronaći online.



www.siegmond.com/
F-pos-s

Preporuka proizvoda

**Daljinski upravljač (žičani)**

uključeno u osnovnu cenu, Kontrolni tasteri za ručno podešavanje, uklj. Montaža, naknadna ugradnja NIJE moguća

65000150	1.155 € ◦
----------	------------------

**Daljinski upravljač (žičani) za funkciju učenja**

pogodan za Synchronlift sa funkcijom podučavanja, moguća je naknadna ugradnja, nije uključeno u osnovnu cenu za pozicionere sa funkcijom podučavanja

	G	
65000151	2,80 kg	1.155 € ◦

**Nožni upravljač**

sto se može rotirati pomoću integrisane funkcije pokretanja i zaustavljanja, moguća je naknadna ugradnja

65000250	1.532 € ◦
----------	------------------

**Kontrolna tabla sa funkcijom učenja**

Programiranje, čuvanje i ponavljanje pozicija, naknadna ugradnja NIJE moguća

	G	
65000550	20 kg	6.125 € ◦

**Podne šine Jedna šina 2 m**

pokretne kule paralelne jedna drugoj, moguća je naknadna ugradnja

	G	
65000640	10 kg	280 € ◦

**Podne šine Produženje Jedna šina 2 m**

pokretne kule paralelne jedna drugoj, moguća je naknadna ugradnja

65000641	158 € ◦
----------	----------------

**Podne šine Dvostruka šina 2 m**

pokretne kule paralelne jedna drugoj, moguća je naknadna ugradnja

	G	
65000650	20 kg	560 € ◦

**Podne šine Produženje Dvostruka šina 2 m**

pokretne kule paralelne jedna drugoj, moguća je naknadna ugradnja

65000651	315 € ◦
----------	----------------

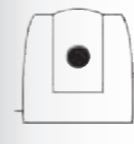
**Laserski skener tipa S300 za Roto pozicionere i Synchronlift**

Površina zaštitnog polja: 3 m, Ugao gledanja: 270°, Rezolucija skenera: 0,5°, Sigurnosni uređaj sa zaštitnim poljem, bez programiranja, Podešavanje i povezivanje vrši kupac, naknadna ugradnja NIJE moguća

6RS00000	5.442 € ◦
----------	------------------

TEME, TRENDОВI, ZBIVANJA I KORISNE DISKUSIJE

Sajmovi odražavaju teme, trendove i razvoj u industriji i nude prvoklasnu platformu za razmenu iskustava i znanja.

Nastojimo da kontinuirano razvijamo nova rešenja koja povećavaju produktivnost i efikasnost. Učešćem na raznim sajmovima, imamo priliku da predstavimo svoja najnovija dostignuća širokoj i međunarodnoj publici profesionalaca, kupaca i zainteresovanih strana. Dobri razgovori i vredni poslovni kontakti zaokružuju svako učešće na sajmu.

Posetite naš štand i uverite se u kvalitet naših proizvoda. Radujemo se ličnom sastanku sa vama.

Svi zakazani sastanci u Nemačkoj i širom svijeta mogu se naći u našem kalendaru.



[www.siegmond.com/
F-exhibition](http://www.siegmond.com/F-exhibition)



SIEGMUND KONFIGURATOR – IZGRAĐEN DA BI GRADIO





konfigurator.siegmond.com

Siegmond konfigurator Vam omogućava da dizajnirate i implementirate svoju konstrukciju za zavarivanje i stezanje. Planirajte svoje sledeće podešavanje uz malo truda – brzo, lako i intuitivno.

- » Započnite svoj projekat odabirom Siegmund stolova za zavarivanje.
- » Učitajte svoju komponentu u Siegmund konfigurator putem uvoza.
- » Pričvrstite svoju komponentu potrebnim priborom i pogledajte listu delova.



Vaše prednosti

-  Raznovrsni proizvodi
-  Podelite projekte
-  Dizajnirajte šablone
-  Proširena stvarnost
-  Sinhronizacija u oblaku
-  Video tutorijali

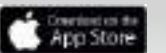

Cene izražene u €, bez PDV, troškovi pakovanja i transporta. Minimalna vrednost porudžbine 50 €. Tehnički podaci su podložni promenama. Iz skladišta u Oberottmarshausenu. Preprodaja rezervisana. Primenjuju se naši Opšti uslovi poslovanja. Podložno promenama cena i greškama u štampi.

Svi tekstovi, slike i dizajn elemenata su zaštićeni autorskim pravima od strane Bernd Siegmund GmbH. Nijedan deo ovog fajlera ne može se uređivati analogno ili digitalno ili na drugi način, umnožavati ili objaviti bez pismenog odobrenja pravnog vlasnika. Prekršioći će se goniti.
© 2024 Bernd Siegmund GmbH

siegmund



**Naš kalendar
izložbe potražite na:**

www.siegmund.com/F-exhibition



Producent:

Bernd Siegmund GmbH

Landsberger Str. 180
86507 Oberottmarshausen
Nemačka (Bavarska)
Tel. +49 (0) 8203 96 07-0
info@siegmund.com
siegmund.com

Vaš diler:

Halder d.o.o.
Aleja Milanović bb
34325 Lužnice (Kragujevac)
Tel. 00381 (0) 34 332 415
Fax 00381 (0) 34 332 416
info@halder.rs
www.halder.rs